

HS Dissipadores Catálogo 2026-27

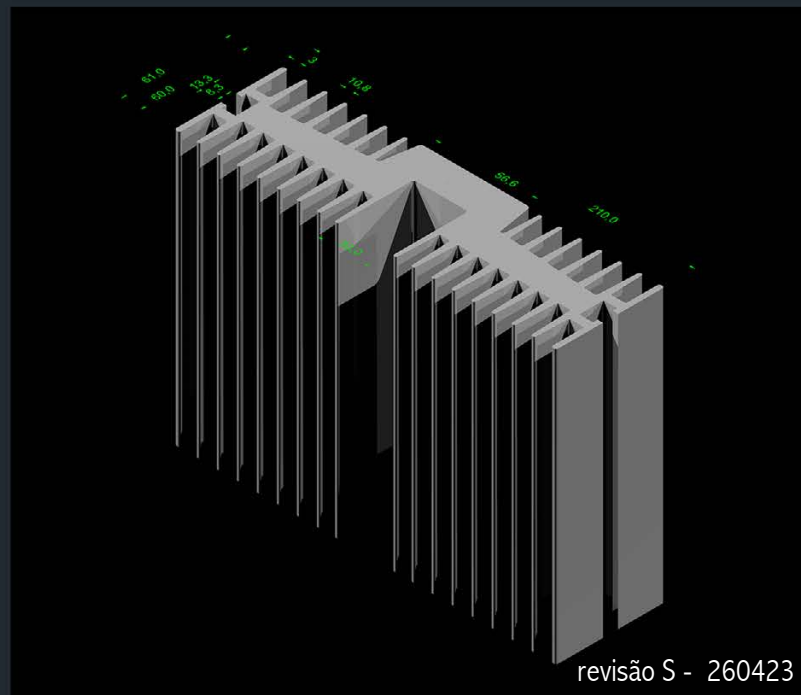
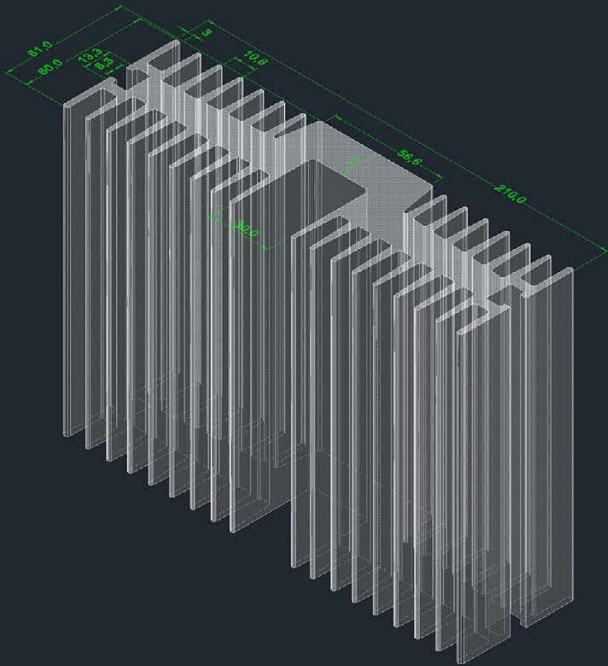
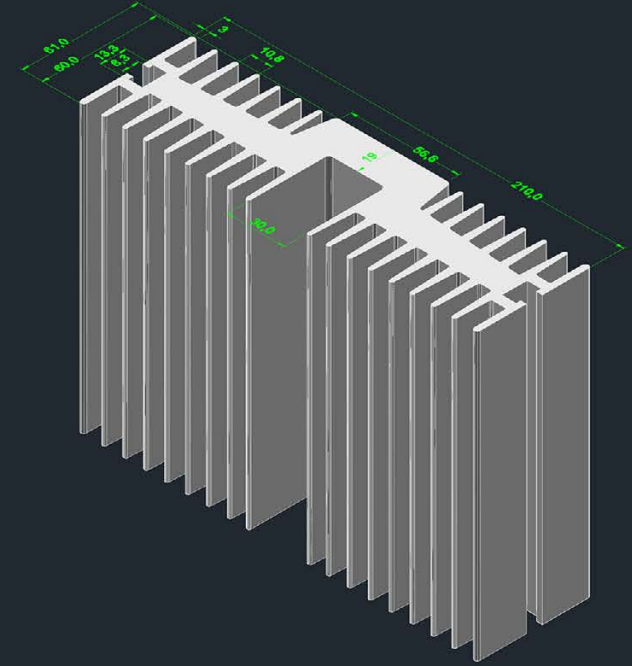
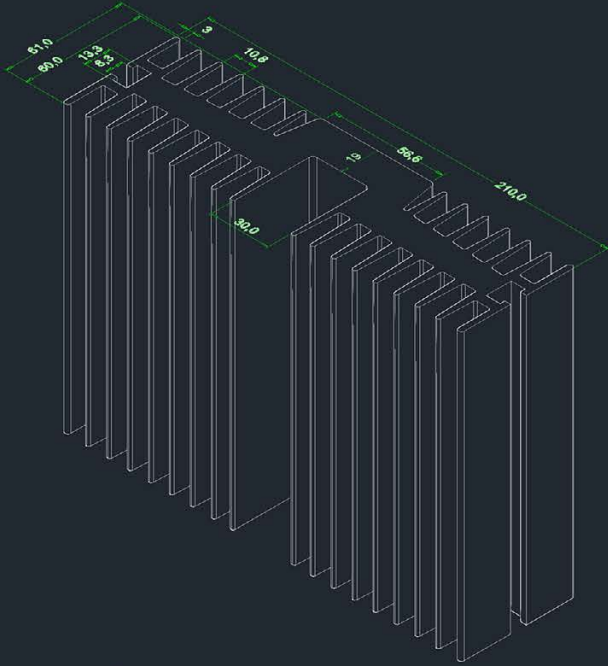
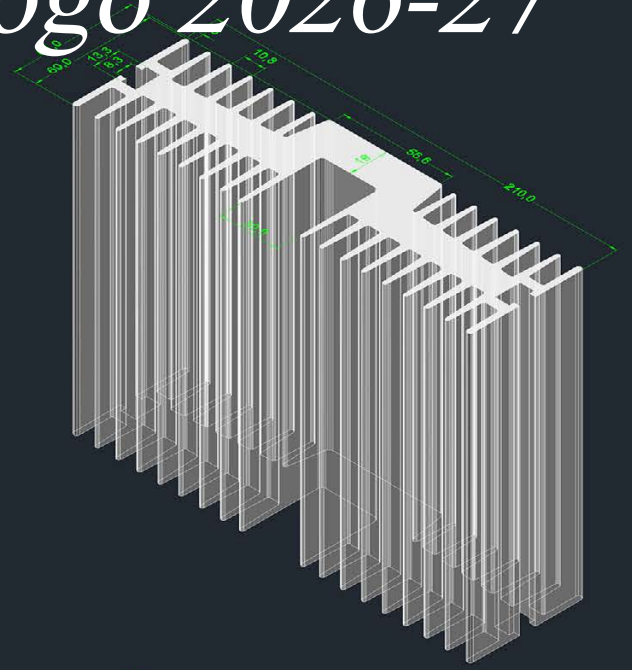
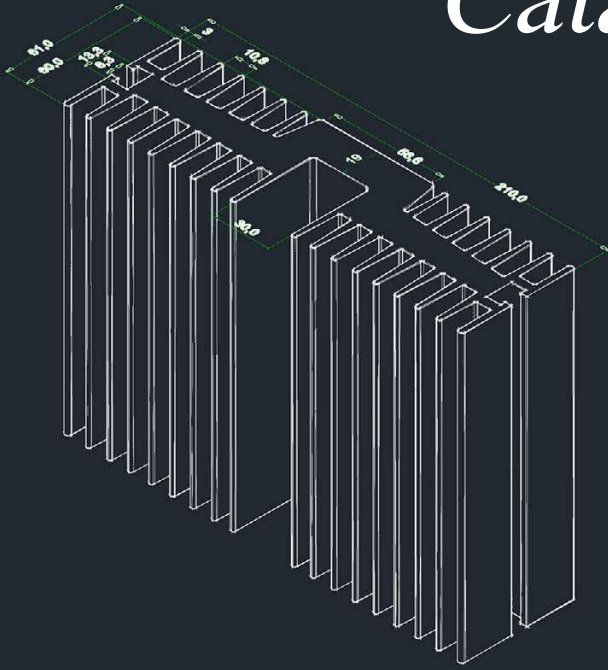

Originalmente este catálogo foi criado com o objetivo de auxiliar os projetos que utilizam dissipadores de calor. Este ainda é o objetivo. **Alguns dos itens encontram-se descontinuados e outros não chegaram a ser comercializados, mas foram mantidos neste catálogo para efeitos comparativos.**

As resistências térmicas foram calculadas considerando dissipadores com comprimento igual a 4 polegadas (101,6mm) e por este motivo a unidade é °C/W/4” A razão desta escolha é permitir a comparação com catálogos internacionais. A relação entre comprimento e resistência térmica não é direta, isto é, o mesmo dissipador com o dobro do tamanho não terá metade da resistência térmica. Se necessário, solicite que calcularemos a resistência térmica para o dissipador com outro tamanho.

Novos dissipadores podem ser criados a partir da usinagem daqueles já existentes, como mostra o exemplo mostrado abaixo. Na parte final deste catálogo estão as modificações mais pedidas em 25 anos.

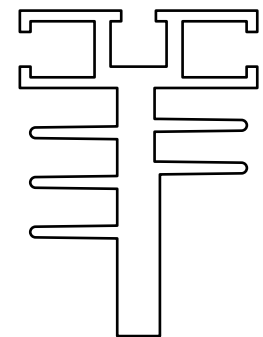
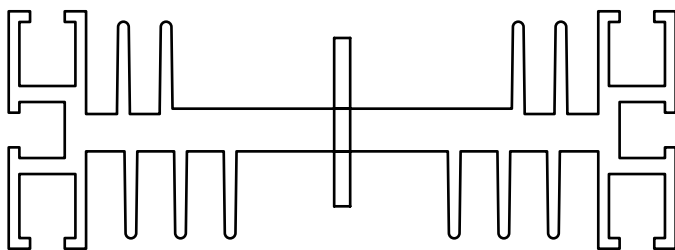

Dissipador HS 12544 cortado ao meio

Muitas variáveis influenciam na performance de um dissipador de calor. A orientação do dissipador dentro do gabinete, se existe ou não espaço que facilite a convecção do ar na montagem utilizada, etc.

Por este motivo sugerimos sempre que se faça um protótipo para os ajustes necessários. Esperamos que este catálogo possa auxiliar na escolha do melhor modelo para seu projeto.

ATENÇÃO: TODAS AS INFORMAÇÕES CONTIDAS NESTE CATÁLOGO SÃO APENAS INDICADORES QUALITATIVOS DOS DISSIPADORES DE CALOR E NÃO DEVEM SER CONSIDERADAS VERDADES ABSOLUTAS. OS VALORES DE RESISTÊNCIA TÉRMICA DEPENDEM DO POSICIONAMENTO DO DISSIPADOR, BEM COMO DO AMBIENTE ONDE SE ENCONTRA. AS MEDIDAS FÍSICAS (DIMENSÕES) PODEM SOFRER VARIAÇÕES E TAMBÉM ESTÃO SUJEITAS A ALTERAÇÕES SEM AVISO PRÉVIO. CONSULTE-NOS EM CASO DE DÚVIDAS. DIREITOS RESERVADOS. PERMITIDA A DIVULGAÇÃO DESTES CATÁLOGOS DESDE QUE INTEGRALMENTE, SEM ALTERAÇÕES.

- Revisão S - mar/2023 - inclusão dos dissipadores HS 13917 e HS 17050 e correção índice e paginação dos dissipadores fresados. Atualização desenho HS 12643.
- Revisão R - ago/2025 - inclusão do dissipador HS 120120E e alteração status do perfil HS 21060
- Revisão Q - ago/2025 - correção desenho dissipador HS 3520 e inclusão do dissipador HS 10080
- Revisão P - jul/2024 - acréscimo de cotas no desenho do dissipador HS 12545
- Revisão O - fev/2024 - inclusão do modelo HS 17068 e alteração de status do perfil HS 15433 para “DISPONÍVEL”
- Revisão N- set/2023 - inclusão dos modelos HS 2814, HS 5331, HS 13952 e HS 15433, alteração status dos perfis HS 1511, HS 2814, HS 10334, HS 15560 e HS 26574, 4 deles agora em estoque, substituição do modelo HS 11435 pelo similar HS 11535, inclusão de seção contendo os 14 dissipadores modificados mais solicitados por nossos clientes nos últimos 25 anos (todos disponíveis), remoção dos modelos HS 8585 e HS 17050, atualização de cotas dos perfis HS 4425 e HS 4525, correção dados técnicos do perfil HS 13052, adoção de modelo único para a série HS 12643
- Revisão M- mai/2023 - revisão dimensional do modelo HS 2315, alteração status dos perfis HS 8134 e HS 26574
- Revisão L - mar/2023 - inclusão do modelo HS 2315M e alteração de status dos perfis HS 15560 e HS 15560L
- Revisão K - jan/2023 - inclusão do modelo HS 2053E, substituição do perfil HS 21577 pelo HS 21577E, remoção dos perfis HS 14569E e HS14575, adoção de modelo único para a série HS 3512, alteração de desenho e curvas de dissipação do modelo HS 6524 e maior detalhamento em cotas de desenhos de alguns modelos. Alterações adicionais, com inclusão de itens, estão previstas para este ano de 2023
- Revisão J mai/2022 - remoção do perfil HS 3512N, inclusão de cotas nos perfis HS 12764 e HS 12764L alteração do status do perfil HS 21060, revisão de dados técnicos dos perfis HS 8620 e HS 21019
- Revisão I set/2021 - inclusão dos modelos HS 1616L, HS 8134, HS 21073 e HS 23742 alteração status para “DISPONÍVEL” dos perfis HS 4328, HS 5073, HS 8550, HS 21019, HS 23742
revisão do HS 24040 dando origem ao HS 23742 - já disponível em estoque
revisão de informações técnicas dos perfis HS 21575 e HS 21577

Abaixo algumas das opções de usinagens e acabamentos. Consulte-nos para mais detalhes.

janela para microventilador

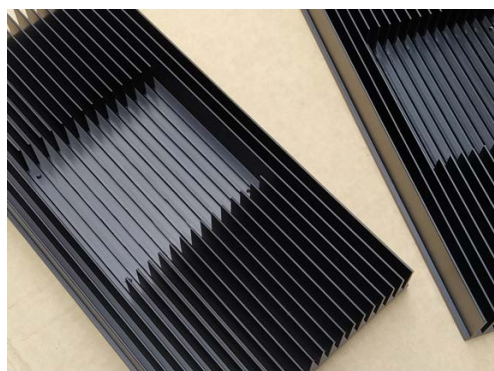

superfície planificada

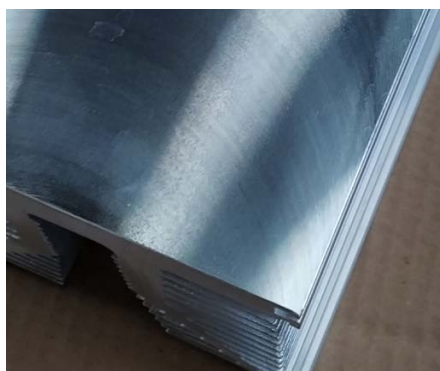

acabamento anodizado

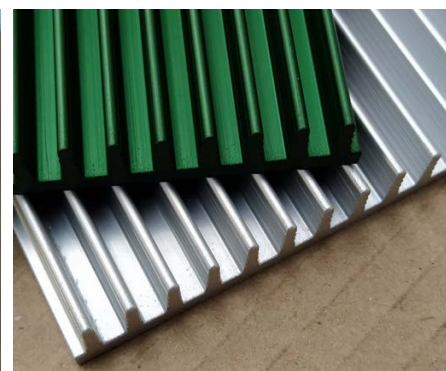

ATENÇÃO: TODAS AS INFORMAÇÕES CONTIDAS NESTE CATÁLOGO SÃO APENAS INDICADORES QUALITATIVOS DOS DISSIPADORES DE CALOR E NÃO DEVEM SER CONSIDERADAS VERDADES ABSOLUTAS. OS VALORES DE RESISTÊNCIA TÉRMICA DEPENDEM DO POSICIONAMENTO DO DISSIPADOR, BEM COMO DO AMBIENTE ONDE SE ENCONTRA. AS MEDIDAS FÍSICAS (DIMENSÕES) PODEM SOFRER VARIAÇÕES E TAMBÉM ESTÃO SUJEITAS A ALTERAÇÕES SEM AVISO PRÉVIO. CONSULTE-NOS EM CASO DE DÚVIDAS. DIREITOS RESERVADOS. PERMITIDA A DIVULGAÇÃO DESTES CATÁLOGO DESDE QUE INTEGRALMENTE, SEM ALTERAÇÕES.

MECANISMOS DA DISSIPACÃO DE CALOR

Em se tratando de dissipação de calor existem 4 mecanismos distintos. Saber como atuam estes mecanismos, ainda que superficialmente, pode ajudar bastante na otimização de seu projeto. A seguir abordaremos quais são os mecanismos e o que pode ser feito em linhas gerais para melhorar a eficiência do seu projeto. Existem livros específicos que discutem o assunto de maneira aprofundada - esta discussão aprofundada não é nosso objetivo.

- condução

A transferência de calor por CONDUÇÃO é a que ocorre “através da matéria sem que haja movimentação da matéria”. Em uma montagem eletrônica é o mecanismo de transferência de calor entre a cápsula do componente eletrônico e o dissipador de calor. Também é por condução que o calor vai passar do ponto de contato com o componente eletrônico para as aletas do dissipador. A eficiência deste mecanismo vai depender da superfície de contato entre as partes e da condutividade térmica do dissipador.

A eficiência deste mecanismo pode ser favorecida:

- (a) melhorando a superfície de contato entre o componente eletrônico e o dissipador
o uso de pasta térmica faz exatamente isto
- (b) substituindo o alumínio por um metal de condutividade térmica maior:

cobre: 401 Wm⁻¹K⁻¹
 alumínio: 237 Wm⁻¹K⁻¹
 ferro: 80 Wm⁻¹K⁻¹

Nossos dissipadores são feitos de alumínio, que possui condutividade térmica 237 Wm⁻¹K⁻¹. Se fossem de cobre, seriam mais eficientes na transferência de calor por condução, pois a condutividade térmica do cobre é maior que a do alumínio. Cobre seria mais eficiente, mas seria muito mais caro.

Normalmente o que limita a refrigeração do componente eletrônico não está relacionado a este mecanismo, mas sim a troca de calor entre o dissipador e o ambiente em que ele se encontra (próximo mecanismo). **Notar que o uso de PASTA TÉRMICA é altamente recomendado** pois chega a diminuir de 2x a 5x a resistência térmica entre a cápsula do componente eletrônico e o dissipador de calor (ver tabela1):

A tabela ao lado, extraída de *J.A.Pomílio “Eletrônica de Potência”, cap11 - Dimensionamento de sistemas de dissipação de calor para dispositivos semicondutores de potência - DSE-FEEC-UNICAMP 2014* mostra a importância do uso de pasta térmica para a redução da resistência térmica cápsula-dissipador em montagens eletrônicas.

Quanto menor a resistência térmica, mais favorecida é a troca térmica.

Tabela 1: Valores típicos de resistência térmica entre cápsula e dissipador de calor.

TIPO DE CÁPSULA	TIPO DE ISOLADOR	RESISTÊNCIA TÉRMICA COM PASTA	RESISTÊNCIA TÉRMICA SEM PASTA
TO-3	sem isolador	0,1 °C/W	0,3 °C/W
	teflon	0,7 a 0,8 °C/W	1,25 a 01,45 °C/W
	mica	0,5 a 0,7 °C/W	1,2 a 1,5 °C/W
TO-66	sem isolador	0,15 a 0,2 °C/W	0,4 a 0,5 °C/W
	mica	0,6 a 0,8 °C/W	1,5 a 2,0 °C/W
	mylar	0,6 a 0,8 °C/W	1,2 a 1,4 °C/W
TO-220 AB	sem isolador	0,3 a 0,5 °C/W	1,5 a 2,0 °C/W
	mica	2,0 a 2,5 °C/W	4,0 a 6,0 °C/W

Observação: mica e mylar com espessura de 50µm a 100µm

ATENÇÃO: TODAS AS INFORMAÇÕES CONTIDAS NESTE CATÁLOGO SÃO APENAS INDICADORES QUALITATIVOS DOS DISSIPADORES DE CALOR E NÃO DEVEM SER CONSIDERADAS VERDADES ABSOLUTAS. OS VALORES DE RESISTÊNCIA TÉRMICA DEPENDEM DO POSICIONAMENTO DO DISSIPADOR, BEM COMO DO AMBIENTE ONDE SE ENCONTRA. AS MEDIDAS FÍSICAS (DIMENSÕES) PODEM SOFRER VARIAÇÕES E TAMBÉM ESTÃO SUJEITAS A ALTERAÇÕES SEM AVISO PRÉVIO. CONSULTE-NOS EM CASO DE DÚVIDAS. DIREITOS RESERVADOS. PERMITIDA A DIVULGAÇÃO DESTES CATÁLOGO DESDE QUE INTEGRALMENTE, SEM ALTERAÇÕES.

- convecção

Muita atenção precisa ser dada a este mecanismo de dissipação, que é MUITO influenciado pela montagem adotada. É um mecanismo que depende da movimentação de um fluido (líquido ou gás). Ao contrário do anterior, este mecanismo depende portanto da movimentação da matéria.

Em uma dissipação passiva (sem uso de ventiladores), seria o ar quente, menos denso, subindo e dando espaço para a entrada de ar frio em seu lugar. Em uma dissipação ativa seria um (micro)ventilador forçando a troca de ar na superfície do dissipador. Embora esta mesma analogia possa ser feita para um líquido no lugar de gás, o ar (gás) é o fluido presente na maioria dos casos.

A taxa de calor dissipador por convecção é dada por:

$$Q = h A (T_s - T_f)$$

Onde:

Q = taxa de calor dissipador

h = coeficiente individual de transporte de calor

A = área do dissipador

T_s = temperatura de superfície

T_f = temperatura do filme de ar em contato com a superfície

Para melhorar a dissipação, isto é, para aumentarmos a taxa de calor dissipado (Q) podemos:

- **aumentar a área do dissipador (A):** um aumento de (A) automaticamente irá aumentar (Q) isto no entanto envolveria substituir um dissipador por outro maior

Existem outras maneiras para aumentar (Q) sem precisar alterar a área do dissipador - **melhorando (h):**

- **melhorando a geometria do dissipador:** vamos considerar o dissipador ao lado, por exemplo. O fato das aletas estarem inclinadas para cima facilita a subida do ar mais quente. O mesmo dissipador (mesma massa e mesma área superficial) teria a dissipação por convecção passiva menos eficiente se as aletas não estivessem inclinadas.

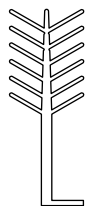

- **melhorando a posição de montagem do dissipador:**

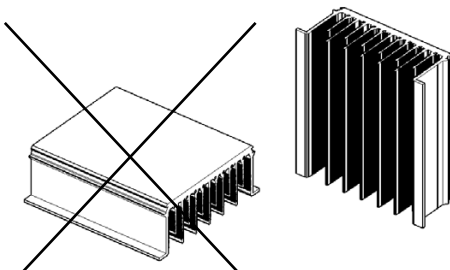

se não houver microventilador, isto é, se a dissipação for passiva, a montagem com as aletas na posição vertical facilita a convecção de ar através do dissipador. O ar quente “sobe” e se move facilmente com o dissipador nesta posição vertical. A pior escolha possível em uma dissipação passiva seria manter o dissipador na horizontal com as aletas voltadas para baixo, conforme o dissipador da esquerda na imagem ao lado.

ATENÇÃO: TODAS AS INFORMAÇÕES CONTIDAS NESTE CATÁLOGO SÃO APENAS INDICADORES QUALITATIVOS DOS DISSIPADORES DE CALOR E NÃO DEVEM SER CONSIDERADAS VERDADES ABSOLUTAS. OS VALORES DE RESISTÊNCIA TÉRMICA DEPENDEM DO POSICIONAMENTO DO DISSIPADOR, BEM COMO DO AMBIENTE ONDE SE ENCONTRA. AS MEDIDAS FÍSICAS (DIMENSÕES) PODEM SOFRER VARIAÇÕES E TAMBÉM ESTÃO SUJEITAS A ALTERAÇÕES SEM AVISO PRÉVIO. CONSULTE-NOS EM CASO DE DÚVIDAS. DIREITOS RESERVADOS. PERMITIDA A DIVULGAÇÃO DESTES CATÁLOGOS DESDE QUE INTEGRALMENTE, SEM ALTERAÇÕES.

- otimizando a convecção:

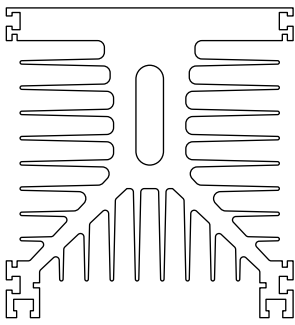

considere o dissipador HS 125135L mostrado ao lado. Sabemos que a montagem na vertical facilita a convecção natural pelo dissipador.

Entretanto, mesmo mantendo a mesma posição (vertical) existem maneiras para melhorar (e piorar) a dissipação. Vamos comparar duas situações:

- (a) dissipador apoiado verticalmente sobre uma superfície
- (b) mantendo um espaço na parte de baixo do dissipador

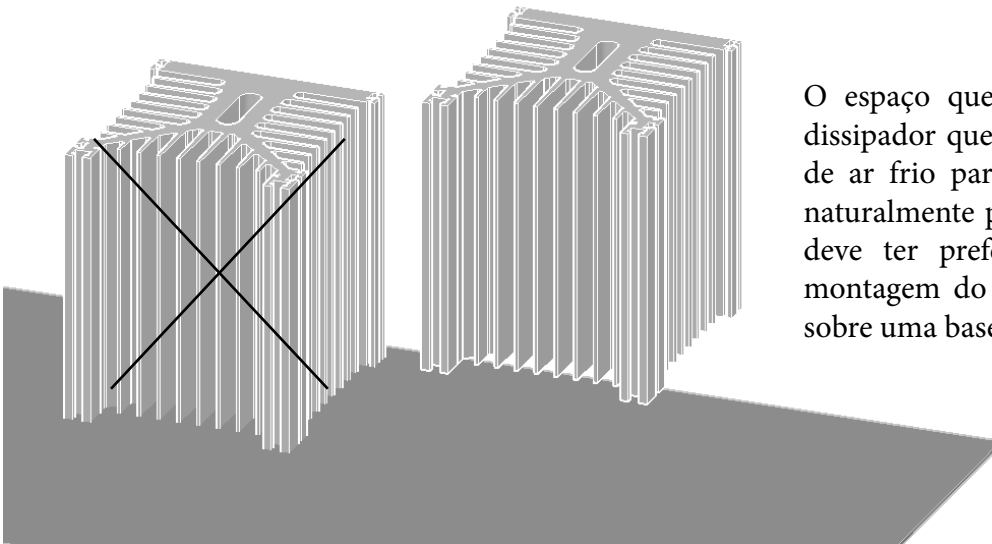

O espaço que existe na parte de baixo do dissipador que está a direita facilita a entrada de ar frio para repor o ar quente que sobe naturalmente por convecção. Esta montagem deve ter preferência quando comparada à montagem do dissipador na vertical apoiado sobre uma base.

Estas alterações na posição de montagem influenciam diretamente no coeficiente individual de transporte de calor (h). Melhorando (h), melhora a dissipação. Forçar ar pelo dissipador por meio de um microventilador também melhora (h). **Neste caso (ar forçado) a posição vertical deixaria de ser importante.** Tudo o que facilitar a passagem do ar irá melhorar a dissipação.

- uso de microventilador: no caso de ar forçado com microventiladores, o dado mais importante é a velocidade do ar na superfície do dissipador. Quanto maior a velocidade do ar na superfície das aletas, mais eficiente será a troca térmica. Embora estejam relacionados, não é a vazão do ventilador que importa, mas sim a velocidade do ar. A transformação de vazão (m^3/s) para velocidade (m/s) é feita dividindo-se a vazão (m^3/s) pela área da secção transversal (m^2) por onde passa o ar.

Dê preferência para soprar o ar contra o dissipador, deixando o microventilador o mais próximo possível do dissipador de calor.

ATENÇÃO: TODAS AS INFORMAÇÕES CONTIDAS NESTE CATÁLOGO SÃO APENAS INDICADORES QUALITATIVOS DOS DISSIPADORES DE CALOR E NÃO DEVEM SER CONSIDERADAS VERDADES ABSOLUTAS. OS VALORES DE RESISTÊNCIA TÉRMICA DEPENDEM DO POSICIONAMENTO DO DISSIPADOR, BEM COMO DO AMBIENTE ONDE SE ENCONTRA. AS MEDIDAS FÍSICAS (DIMENSÕES) PODEM SOFRER VARIAÇÕES E TAMBÉM ESTÃO SUJEITAS A ALTERAÇÕES SEM AVISO PRÉVIO. CONSULTE-NOS EM CASO DE DÚVIDAS. DIREITOS RESERVADOS. PERMITIDA A DIVULGAÇÃO DESTES CATÁLOGO DESDE QUE INTEGRALMENTE, SEM ALTERAÇÕES.

- radiação

A dissipação de calor por radiação obedece a Lei de Stefan-Boltzman de acordo com a equação:

$$q = \epsilon \sigma A (T_s^4 - T_a^4)$$

q = calor dissipado em Watts (W)

ϵ = emissividade (não possui unidade)

σ = constante de Boltzman = $4,56 \times 10^{-8} \text{ Wm}^{-2}\text{K}^{-4}$

A = área em m^2

T_s = temperatura da superfície em Kelvin

T_a = temperatura ambiente em Kelvin

No caso de dissipadores de alumínio o mais importante a ser destacado é a emissividade (ϵ):

IMPORTANTE: a Tabela 2 ao lado mostra que os valores de emissividade são cerca de **20x maiores quando o dissipador está anodizado**. Isto não quer dizer que o dissipador de calor se torna 20x mais eficiente quando está anodizado. Quer dizer que este mecanismo de perda de calor por radiação, **que não é o principal**, se torna 20x mais eficiente e certamente isto irá se refletir na performance final do dissipador de calor.

São poucas as publicações mencionando a emissividade de alumínio anodizado. Estudos da NASA sobre o efeito da anodização em alumínio liga 6061 mostram valores de emissividade variando de 0,76 a 0,84 quando o alumínio é anodizado. Apesar da grande ênfase na importância da espessura da camada de anodização, em nenhuma das publicações a NASA menciona valores desta camada. Lowery menciona no entanto o processo e parâmetros utilizados na anodização para os testes que eles fizeram. Por 20 anos mantivemos aqui na HS Dissipadores uma planta de anodização rodando **exatamente** o mesmo processo e parâmetros descritos por Lowery. Isto nos qualifica para afirmar que a tabela ao lado refere-se a camadas de 12 μm a 15 μm .

Acabamento	EMISSIVIDADE (ϵ)
NÃO ANODIZADO	0,04
anodizado preto (*)	0,82
anodizado preto (*)	0,86
anodizado azul (*)	0,87
anodizado azul (*)	0,82
anodizado marrom	0,86
anodizado incolor (*)	0,76
anodizado incolor (*)	0,84
anodizado verde	0,88
anodizado dourado	0,82
anodizado vermelho	0,88
anodizado sulfúrico (incolor)	0,87

Tabela 2: coeficiente de emissividade para alumínio anodizado. (*) A publicação não explica estes valores de emissividade diferentes para a mesma cor (provavelmente trata-se de corante e/ou processo de selagem diferentes)

referências:

J.H.Henninger, "Solar Absorptance and Thermal Emittance of Some Common Spacecraft Thermal-Control Coatings", NASA reference publication 1121 - April 1984

Lowery, J.R., "Solar absorption characteristics of several coatings and surface finishes", Technical Memorandum (TM) (NASA Marshall Space Flight Center Huntsville, AL, United States), March 1, 1977

ATENÇÃO: TODAS AS INFORMAÇÕES CONTIDAS NESTE CATÁLOGO SÃO APENAS INDICADORES QUALITATIVOS DOS DISSIPADORES DE CALOR E NÃO DEVEM SER CONSIDERADAS VERDADES ABSOLUTAS. OS VALORES DE RESISTÊNCIA TÉRMICA DEPENDEM DO POSICIONAMENTO DO DISSIPADOR, BEM COMO DO AMBIENTE ONDE SE ENCONTRA. AS MEDIDAS FÍSICAS (DIMENSÕES) PODEM SOFRER VARIAÇÕES E TAMBÉM ESTÃO SUJEITAS A ALTERAÇÕES SEM AVISO PRÉVIO. CONSULTE-NOS EM CASO DE DÚVIDAS. DIREITOS RESERVADOS. PERMITIDA A DIVULGAÇÃO DESTA CATÁLOGO DESDE QUE INTEGRALMENTE, SEM ALTERAÇÕES.

No mecanismo da dissipação de calor por radiação é muito importante a qualidade e espessura da camada de anodização. “*COATING THICKNESS IS CRITICAL*” (ESPESSURA DA CAMADA É CRÍTICA) é o termo usado nos estudos. **A cor da anodização não é importante, mas sim a espessura e qualidade da camada.**

Particularmente a cor preta passa a ser importante aqui em nosso meio porque é difícil deixar um dissipador preto com baixa camada de anodização (escolher dissipador preto é uma maneira de escolher mais camada). Já um dissipador incolor pode estar com 1/4 da camada de uma anodização preta se a empresa que faz a anodização decidir “economizar no processo”. Se for uma empresa idônea, as camadas terão a mesma espessura independentemente da cor do acabamento.

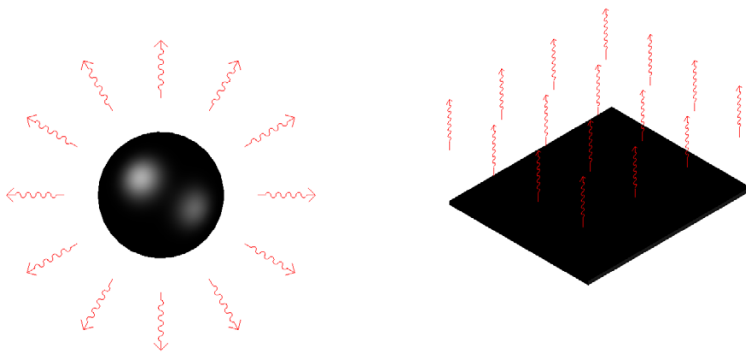

Por último precisamos lembrar que no caso de esferas ou de chapas planas 100% da radiação emitida contribui para a redução de sua temperatura.

Radiação é uma emissão que ocorre sempre PERPENDICULARMENTE à superfície.

Dissipadores de calor, por outro lado, possuem uma geometria mais complexa...

Devido ao seu formato, parte da radiação emitida por um dissipador de calor será direcionada contra o próprio dissipador de calor. É o caso de uma aleta que irradia para a aleta vizinha conforme mostrado em azul na figura abaixo. Nem toda a irradiação recebida pela aleta vizinha é reabsorvida: o quanto a aleta vizinha irá absorver desta radiação depende de um coeficiente chamado ABSORTIVIDADE, que também é função do acabamento da superfície...

Para não tornar esta discussão complexa vamos colocar desta maneira: **acabamento anodizado ajuda a melhorar a dissipação de calor em dissipadores de alumínio.** O uso de ventilação forçada não afeta o mecanismo de perda de calor por radiação.

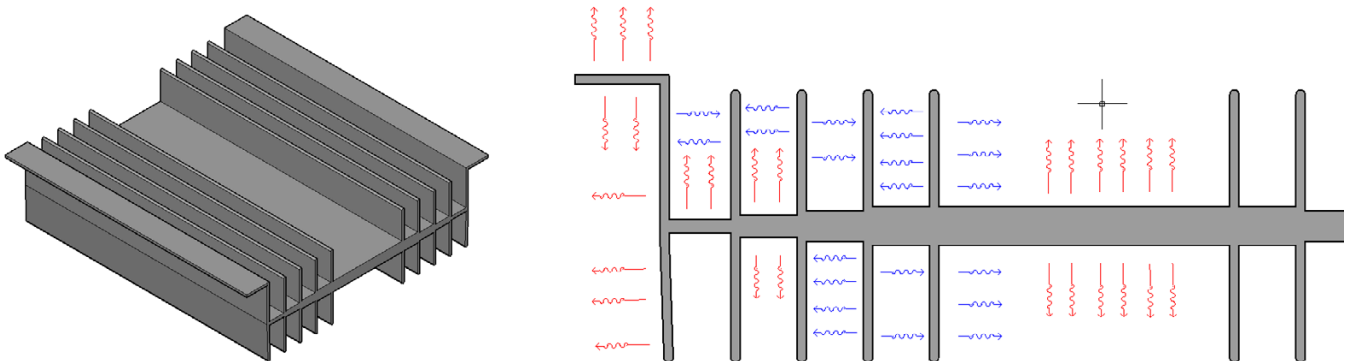

- evaporação

Nem sempre considerado, este quarto e último mecanismo de transferência de calor não é muito comum na indústria eletro-eletrônica. Dissipadores que fazem uso deste mecanismo são chamados “heat-pipes” e operam levando o calor de uma base (quente) até o dissipador (frio) com auxílio de um líquido que é perpetuamente evaporado e condensado em um sistema fechado. A HS Dissipadores não produz estes dissipadores.

ATENÇÃO: TODAS AS INFORMAÇÕES CONTIDAS NESTE CATÁLOGO SÃO APENAS INDICADORES QUALITATIVOS DOS DISSIPADORES DE CALOR E NÃO DEVEM SER CONSIDERADAS VERDADES ABSOLUTAS. OS VALORES DE RESISTÊNCIA TÉRMICA DEPENDEM DO POSICIONAMENTO DO DISSIPADOR, BEM COMO DO AMBIENTE ONDE SE ENCONTRA. AS MEDIDAS FÍSICAS (DIMENSÕES) PODEM SOFRER VARIAÇÕES E TAMBÉM ESTÃO SUJEITAS A ALTERAÇÕES SEM AVISO PRÉVIO. CONSULTE-NOS EM CASO DE DÚVIDAS. DIREITOS RESERVADOS. PERMITIDA A DIVULGAÇÃO DESTES CATÁLOGO DESDE QUE INTEGRALMENTE, SEM ALTERAÇÕES.

MASSA x ÁREA

O que faz um dissipador esfriar não é a sua massa, mas sim a sua área! A eficiência na perda de calor por convecção é função da área, assim com a perda de calor por radiação. Sempre ÁREA, nunca massa! Bom, mas onde entra a massa nisto tudo? Um dissipador com mais massa consegue armazenar mais calor. Existem projetos pensando única e exclusivamente em massa.

A equação que leva massa em consideração está associada ao calor específico e segue abaixo:

$$Q = m c \Delta T$$

Onde:

Q = energia térmica

m = massa

c = calor específico

ΔT = diferença de temperatura

Por vários anos fornecemos o dissipador de calor mostrado ao lado para uma multinacional montar nobreaks destinados a uso doméstico. O projeto do nobreak era tal que o dissipador trabalhava sempre frio, pois o TO220 afixado ao dissipador só entrava em funcionamento no momento da falta de energia e quando entrava em funcionamento trabalhava por apenas 5 minutos. Era tempo mais que suficiente para o nobreak permitir ao usuário salvar os arquivos e desligar o computador.

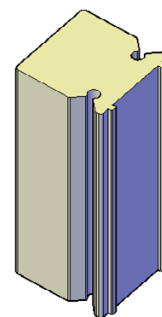

CASO PRÁTICO: vamos efetuar os cálculos para o dissipador HS1515-40 considerando que no caso acima se tratava de um TO220 com 5W de potência:

para 5W sendo aplicados por 5 minutos (300 segundos) $Q = 1500 \text{ J}$ ($5 \times 300 = 1500$)
 massa do dissipador (m) = 25g = 0,025kg
 calor específico do alumínio (c) = 921 J / kg K



Dissipador HS1515-40
 (página 25 deste catálogo)
 comprimento: 40mm
 massa = 25g

Aplicando na fórmula acima temos $1500 = 0,025 \times 921 \times \Delta T$

de onde chegamos a $\Delta T = 65^\circ\text{C}^*$. Ou seja, se a temperatura ambiente estivesse 25°C e se o nobreak funcionasse por 5 minutos, o dissipador aqueceria até $25^\circ\text{C} + 65^\circ\text{C} = 90^\circ\text{C}$. O dissipador aqueceria até 90°C e teria uma dificuldade enorme para perder este calor, pois é desprovido de grande área superficial. Mas isto não importa, pois todo o sistema teria cumprido o seu papel: o nobreak teria feito o papel dele e o dissipador também.

(*) apesar das temperaturas em Kelvin e $^\circ\text{C}$ serem diferentes, a diferença de temperaturas ΔT é a mesma. A unidade pode ser K ou $^\circ\text{C}$

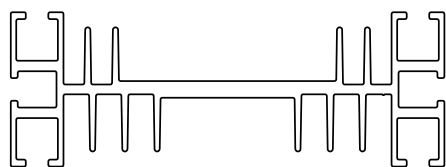

HS 12545 3,0 kg/m

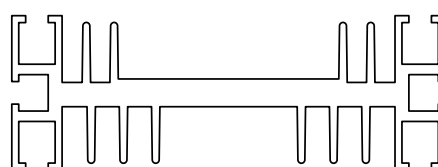

HS 12544 4,3 kg/m

Se considerarmos dois dissipadores de calor com áreas e geometrias iguais, porém massas diferentes (HS 12544 e HS 12545 acima, por exemplo), sendo submetidos à mesma potência, a diferença será que **o dissipador mais leve irá aquecer mais rápido que o dissipador mais pesado**. Entretanto a temperatura final será a mesma após atingirem o regime de trabalho, isto é **atingirão o equilíbrio térmico com a mesma temperatura**.

ATENÇÃO: TODAS AS INFORMAÇÕES CONTIDAS NESTE CATÁLOGO SÃO APENAS INDICADORES QUALITATIVOS DOS DISSIPADORES DE CALOR E NÃO DEVEM SER CONSIDERADAS VERDADES ABSOLUTAS. OS VALORES DE RESISTÊNCIA TÉRMICA DEPENDEM DO POSICIONAMENTO DO DISSIPADOR, BEM COMO DO AMBIENTE ONDE SE ENCONTRA. AS MEDIDAS FÍSICAS (DIMENSÕES) PODEM SOFRER VARIAÇÕES E TAMBÉM ESTÃO SUJEITAS A ALTERAÇÕES SEM AVISO PRÉVIO. CONSULTE-NOS EM CASO DE DÚVIDAS. DIREITOS RESERVADOS. PERMITIDA A DIVULGAÇÃO DESTES CATÁLOGOS DESDE QUE INTEGRALMENTE, SEM ALTERAÇÕES.

CORREÇÃO DA TEMPERATURA

Dissipação por convecção depende da diferença entre a temperatura ambiente e a temperatura do filme de ar que circunda o dissipador. Os valores de resistências térmicas tabelados neste catálogo referem-se a um $\Delta T = 75^\circ\text{C}$. Dissipadores de calor são mais eficientes quando a temperatura ambiente é baixa e à medida que a temperatura ambiente aumenta, diminui a eficiência da troca térmica entre o dissipador e o ambiente.

O gráfico abaixo mostra quanto aumenta a resistência térmica do dissipador com a diminuição deste ΔT .

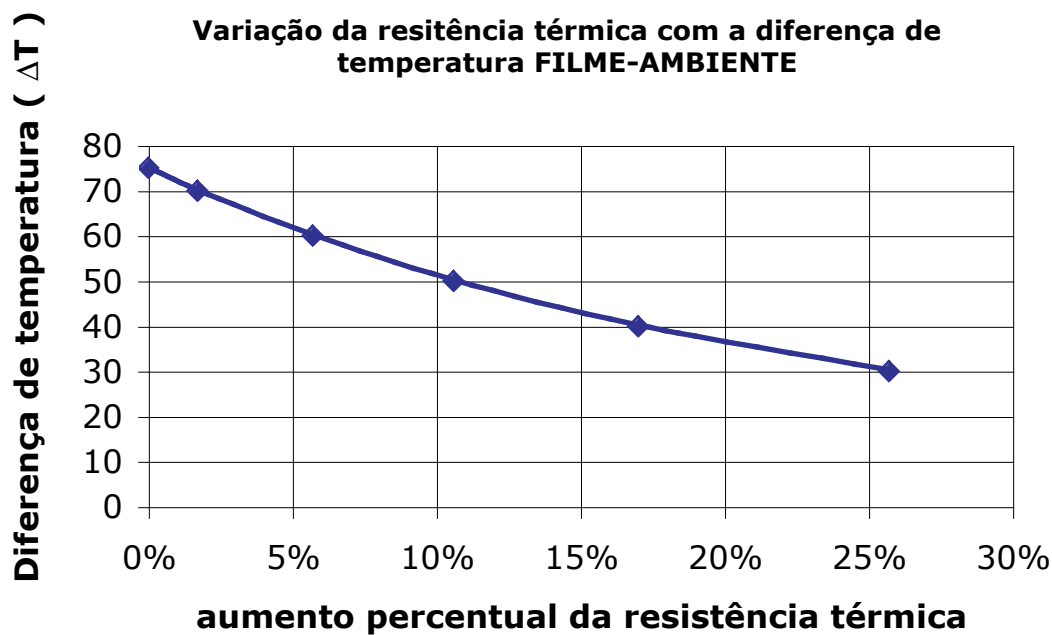

Portanto os valores de resistência devem ser corrigidos de acordo com as condições de trabalho do dissipador. Este fator de conversão encontra-se na tabela ao lado

EXEMPLO:

O dissipador HS 3520 com 101,6 mm de comprimento (4") que possui resistência térmica de $4,89^\circ\text{C}/\text{W}$ quando $\Delta T=75^\circ\text{C}$ tem sua resistência térmica aumentada em quase 25% quando $\Delta T=30^\circ\text{C}$ (resistência térmica nas novas condições será $1,257 \times 4,89 = 6,147^\circ\text{C}/\text{W}$)

Diferença de Temperatura	Fator de Conversão
75°C	1,000
70°C	1,017
60°C	1,057
50°C	1,106
40°C	1,170
30°C	1,257

Notas: - este cálculo é aplicável a todos os dissipadores deste catálogo
 - as correções mencionadas são apenas uma orientação para projetos nos quais as variáveis são inúmeras. Estas considerações não devem dispensar a construção de protótipos para testes.

ATENÇÃO: TODAS AS INFORMAÇÕES CONTIDAS NESTE CATÁLOGO SÃO APENAS INDICADORES QUALITATIVOS DOS DISSIPADORES DE CALOR E NÃO DEVEM SER CONSIDERADAS VERDADES ABSOLUTAS. OS VALORES DE RESISTÊNCIA TÉRMICA DEPENDEM DO POSICIONAMENTO DO DISSIPADOR, BEM COMO DO AMBIENTE ONDE SE ENCONTRA. AS MEDIDAS FÍSICAS (DIMENSÕES) PODEM SOFRER VARIAÇÕES E TAMBÉM ESTÃO SUJEITAS A ALTERAÇÕES SEM AVISO PRÉVIO. CONSULTE-NOS EM CASO DE DÚVIDAS. DIREITOS RESERVADOS. PERMITIDA A DIVULGAÇÃO DESTES CATÁLOGO DESDE QUE INTEGRALMENTE, SEM ALTERAÇÕES.

CORREÇÃO DO COMPRIMENTO

Para efeito de comparação com outros catálogos mantivemos os valores de resistência térmica de nossos dissipadores tendo como referência 4 polegadas de comprimento. Assim, todas as resistências térmicas mostradas nos dissipadores deste catálogo possuem como unidade °C / W / 4” ou seja graus Celcius por Watt por pedaço de 4 polegadas. Entretanto é comum o uso dos dissipadores em outras medidas de comprimento.

correção da resistência térmica para outros comprimentos de dissipadores

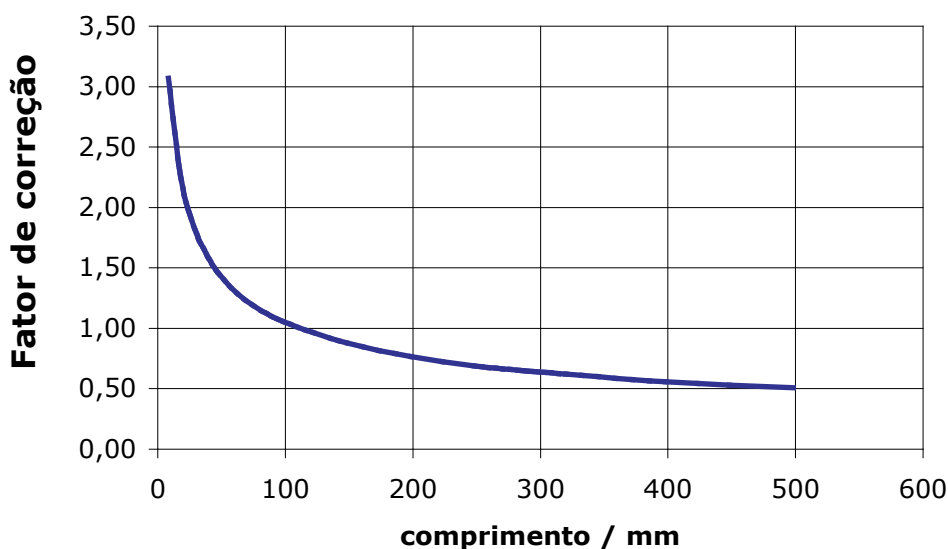

comprimento	fator de correção
10 mm	3,05
20 mm	2,21
30 mm	1,82
40 mm	1,59
50 mm	1,43
70 mm	1,22
100 mm	1,04
150 mm	0,86
200 mm	0,75
250 mm	0,67
300 mm	0,62
400 mm	0,54
500 mm	0,49

Exemplo: O dissipador HS 6524 possui resistência térmica igual a **3,72 °C / W / 4”**. Isto quer dizer que um pedaço medindo 4 polegadas de comprimento possui a resistência térmica de **3,72 °C / W**. O mesmo dissipador com 40mm de comprimento possui resistência térmica igual a

$$3,72 \text{ °C/W} \times 1,59 = 5,91 \text{ °C/W}$$

ATENÇÃO: TODAS AS INFORMAÇÕES CONTIDAS NESTE CATÁLOGO SÃO APENAS INDICADORES QUALITATIVOS DOS DISSIPADORES DE CALOR E NÃO DEVEM SER CONSIDERADAS VERDADES ABSOLUTAS. OS VALORES DE RESISTÊNCIA TÉRMICA DEPENDEM DO POSICIONAMENTO DO DISSIPADOR, BEM COMO DO AMBIENTE ONDE SE ENCONTRA. AS MEDIDAS FÍSICAS (DIMENSÕES) PODEM SOFRER VARIAÇÕES E TAMBÉM ESTÃO SUJEITAS A ALTERAÇÕES SEM AVISO PRÉVIO. CONSULTE-NOS EM CASO DE DÚVIDAS. DIREITOS RESERVADOS. PERMITIDA A DIVULGAÇÃO DESTES CATÁLOGO DESDE QUE INTEGRALMENTE, SEM ALTERAÇÕES.

CORREÇÃO DA ALTITUDE

A densidade do ar a altitudes mais elevadas é menor do que ao nível do mar. Isto reduz sua capacidade calorífica e por conseguinte sua capacidade convectiva. Portanto uma mesma montagem eletrônica terá sua temperatura elevada à medida que a altitude aumenta.

Para a dissipação de calor por convecção em montagens eletrônicas as temperaturas importantes são (1) a temperatura do filme na superfície do dissipador e (2) a temperatura do ambiente em que se encontra o dissipador. A tabela abaixo mostra o aumento percentual da diferença de temperatura FILME-AMBIENTE.

EXEMPLO: A diferença Temp Ambiente - Temp Filme (ou seja, o ΔT mencionado na página 3) em montagens que fazem uso da convecção natural é aproximadamente 20% maior a 3000 metros de altitude quando comparada à diferença de temperatura no nível do mar. Caso fosse um sistema com refrigeração a ar forçado, a diferença de temperatura seria quase 50% para a altitude de 3000 metros.

Esta correção aplica-se a qualquer dissipador que perde calor por convecção com o ar.

Convém ressaltar que estes dados são uma boa estimativa dos efeitos da altitude e que não são tão precisos quanto as análises obtidas por softwares especializados. Vale lembrar também que em muitos casos o aumento da altitude significa também a diminuição da temperatura ambiente e portanto muitas vezes o efeito da diminuição da densidade do ar é contrabalanceado pelo efeito da diminuição da temperatura ambiente

Aumento percentual da diferença de temperatura FILME-AMBIENTE com o aumento da altitude

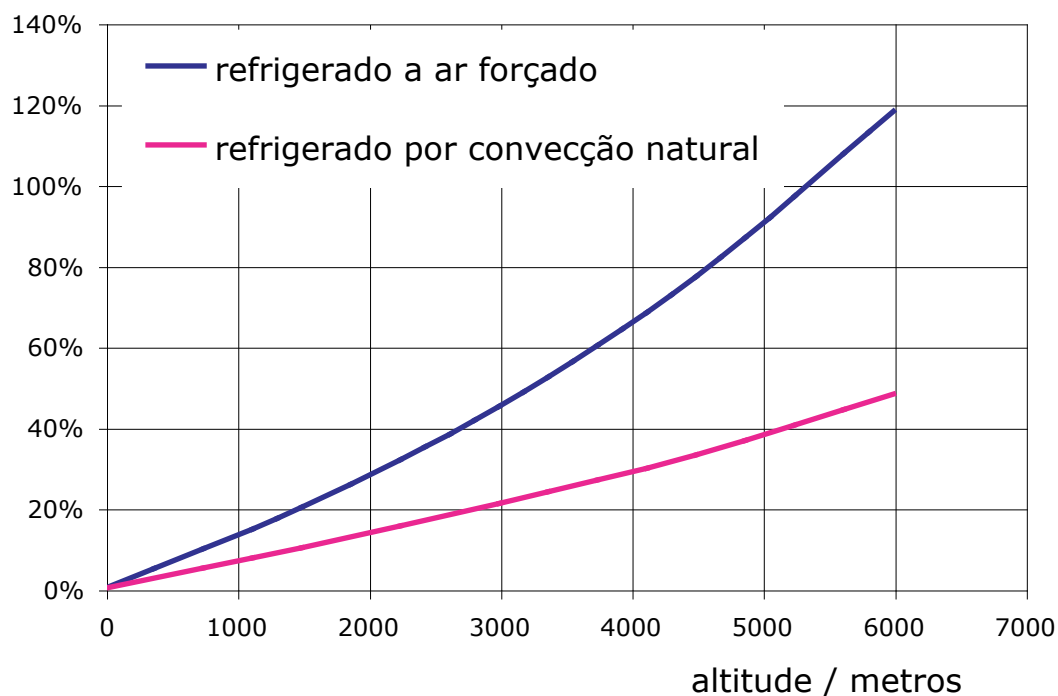

ATENÇÃO: TODAS AS INFORMAÇÕES CONTIDAS NESTE CATÁLOGO SÃO APENAS INDICADORES QUALITATIVOS DOS DISSIPADORES DE CALOR E NÃO DEVEM SER CONSIDERADAS VERDADES ABSOLUTAS. OS VALORES DE RESISTÊNCIA TÉRMICA DEPENDEM DO POSICIONAMENTO DO DISSIPADOR, BEM COMO DO AMBIENTE ONDE SE ENCONTRA. AS MEDIDAS FÍSICAS (DIMENSÕES) PODEM SOFRER VARIAÇÕES E TAMBÉM ESTÃO SUJEITAS A ALTERAÇÕES SEM AVISO PRÉVIO. CONSULTE-NOS EM CASO DE DÚVIDAS. DIREITOS RESERVADOS. PERMITIDA A DIVULGAÇÃO DESTA CATÁLOGO DESDE QUE INTEGRALMENTE, SEM ALTERAÇÕES.

ÍNDICE REMISSIVO

(clique sobre o nome para navegar até a página)

[clique aqui para ir ao índice](#)

PRETO = perfis normalmente disponíveis 13

VERMELHO = perfis indisponíveis (*)

AZUL = perfis resultantes de modificações

(*) podemos vender alguns destes perfis indisponíveis condicionalmente.

- nas páginas 14 a 20 encontra-se um índice com desenhos -

HS 0820	17.0 °C/W/4"	página 21	HS 8550	2.1 °C/W/4"	página 71	HS 17232L	1.07 °C/W/4"	página 119
HS 1508	19.8 °C/W/4"	página 22	HS 8620	2.92 °C/W/4"	página 72	HS 17909	2.06 °C/W/4"	página 120
HS 1509	19.8 °C/W/4"	página 23	HS 8620L	3.20 °C/W/4"	página 73	HS 18034	2.9 °C/W/4"	página 121
HS 1511	15.5 °C/W/4"	página 24	HS 8858	1.74 °C/W/4"	página 74	HS 19013	1.79 °C/W/4"	página 122
HS 1515	20.6 °C/W/4"	página 25	HS 9438	1.4 °C/W/4"	página 75	HS 19032	0.98 °C/W/4"	página 123
HS 1616	9.0 °C/W/4"	página 26	HS 9555	1.29 °C/W/4"	página 76	HS 19334	1.07 °C/W/4"	página 124
HS 1616L	10.6 °C/W/4"	página 27	HS 10080	1.29 °C/W/4"	página 77	HS 20855	1.03 °C/W/4"	página 125
HS 1710	14.6 °C/W/4"	página 28	HS 10325	2.6 °C/W/4"	página 78	HS 21019	1.64 °C/W/4"	página 126
HS 1807	19.8 °C/W/4"	página 29	HS 10334	1.5 °C/W/4"	página 79	HS 21021	1.45 °C/W/4"	página 127
HS 1818	13.4 °C/W/4"	página 30	HS 10334L	1.9 °C/W/4"	página 80	HS 21060	0.83 °C/W/4"	página 128
HS 1920	11.5 °C/W/4"	página 31	HS 10425	1.8 °C/W/4"	página 81	HS 21073	0.66 °C/W/4"	página 129
HS 2053	4.2 °C/W/4"	página 32	HS 10425L	2.1 °C/W/4"	página 82	HS 21526	1.07 °C/W/4"	página 130
HS 2053E	4.2 °C/W/4"	página 33	HS 10526	2.5 °C/W/4"	página 83	HS 21575	0.56 °C/W/4"	página 131
HS 2315	10.2 °C/W/4"	página 34	HS 11330	1.5 °C/W/4"	página 84	HS 21577E	0.52 °C/W/4"	página 132
HS 2315M	10.2 °C/W/4"	página 35	HS 11535	1.7 °C/W/4"	página 85	HS 23742	0.57 °C/W/4"	página 133
HS 2811	10.0 °C/W/4"	página 36	HS 11450	1.4 °C/W/4"	página 86	HS 25040	0.79 °C/W/4"	página 134
HS 2814	4.4 °C/W/4"	página 37	HS 11550	1.3 °C/W/4"	página 87	HS 26574	0.57 °C/W/4"	página 135
HS 2816	7.9 °C/W/4"	página 38	HS 11555	1.17 °C/W/4"	página 88	HS 271019	0.98 °C/W/4"	página 136
HS 3030	5.7 °C/W/4"	página 39	HS 11960	1.41 °C/W/4"	página 89	HS 100100	1.17 °C/W/4"	página 137
HS 3125	6.2 °C/W/4"	página 40	HS 12060	1.17 °C/W/4"	página 90	HS 120120	0.75 °C/W/4"	página 138
HS 3232	6.3 °C/W/4"	página 41	HS 12135	1.92 °C/W/4"	página 91	HS 120120E	0.75 °C/W/4"	página 140
HS 3512	8.4 °C/W/4"	página 42	HS 12135N	1.88 °C/W/4"	página 92	HS 125135	0.73 °C/W/4"	página 142
HS 3520	4.9 °C/W/4"	página 43	HS 12149	1.64 °C/W/4"	página 93	HS 125135L	0.73 °C/W/4"	página 144
HS 3542	3.2 °C/W/4"	página 44	HS 12168	1.26 °C/W/4"	página 94	HS 125136	0.74 °C/W/4"	página 146
HS 3542L	3.9 °C/W/4"	página 45	HS 12454	1.1 °C/W/4"	página 95	HS 125137	0.66 °C/W/4"	página 148
HS 3818	6.6 °C/W/4"	página 46	HS 12544	1.7 °C/W/4"	página 96				
HS 4017	7.8 °C/W/4"	página 47	HS 12545	1.6 °C/W/4"	página 97				
HS 4225	4.4 °C/W/4"	página 48	HS 12552	2.0 °C/W/4"	página 98				
HS 4262	3.7 °C/W/4"	página 49	HS 12643	1.7 °C/W/4"	página 99				
HS 4313	8.9 °C/W/4"	página 50	HS 12764	1.0 °C/W/4"	página 100				
HS 4320	4.1 °C/W/4"	página 51	HS 12764L	1.2 °C/W/4"	página 101				
HS 4328	3.1 °C/W/4"	página 52	HS 13052	1.8 °C/W/4"	página 102				
HS 4425	4.4 °C/W/4"	página 53	HS 13548	1.8 °C/W/4"	página 103				
HS 4525	4.4 °C/W/4"	página 54	HS 13917	1.6 °C/W/4"	página 104				
HS 5073	2.28 °C/W/4"	página 55	HS 13952	2.2 °C/W/4"	página 105				
HS 5331	3.9 °C/W/4"	página 56	HS 14050	1.06 °C/W/4"	página 106				
HS 5620	2.9 °C/W/4"	página 57	HS 14153	0.91 °C/W/4"	página 107				
HS 6524	3.7 °C/W/4"	página 58	HS 14376	1.11 °C/W/4"	página 108				
HS 6634	2.5 °C/W/4"	página 59	HS 14569	1.17 °C/W/4"	página 109				
HS 6642	2.1 °C/W/4"	página 60	HS 14676	1.02 °C/W/4"	página 110				
HS 6835	1.4 °C/W/4"	página 61	HS 15073	1.24 °C/W/4"	página 111				
HS 7021	4.5 °C/W/4"	página 62	HS 15433	1.3 °C/W/4"	página 112				
HS 7028	2.7 °C/W/4"	página 63	HS 15450	1.22 °C/W/4"	página 113				
HS 7032	3.6 °C/W/4"	página 64	HS 15559	0.73 °C/W/4"	página 114				
HS 7223	3.2 °C/W/4"	página 65	HS 15560	0.78 °C/W/4"	página 115				
HS 7245	2.7 °C/W/4"	página 66	HS 15560L	1.01 °C/W/4"	página 116				
HS 7324	2.6 °C/W/4"	página 67	HS 17050	2.1 °C/W/4"	página 117				
HS 7624	3.6 °C/W/4"	página 68	HS 17068	3.9 °C/W/4"	página 118				
HS 8044	2.0 °C/W/4"	página 69								
HS 8134	2.4 °C/W/4"	página 70								

PERFIS MODIFICADOS (todos estão disponíveis):

HS 5126	(HS10526)	4.9 °C/W/4"	página 152
HS 7550	(HS15450)	2.4 °C/W/4"	página 153
HS 7659	(HS15559)	1.5 °C/W/4"	página 154
HS 7660	(HS15560)	1.5 °C/W/4"	página 155
HS 2932	(HS17232L)	5.5 °C/W/4"	página 156
HS 3732	(HS17232L)	4.4 °C/W/4"	página 157
HS 8532	(HS17232L)	2.2 °C/W/4"	página 158
HS 4413	(HS19013)	7.2 °C/W/4"	página 159
HS 5713	(HS19013)	7.2 °C/W/4"	página 160
HS 9213	(HS19013)	7.2 °C/W/4"	página 161
HS 3434	(HS19334)	5.4 °C/W/4"	página 162
HS 4434	(HS19334)	4.3 °C/W/4"	página 163
HS 6434	(HS19334)	3.1 °C/W/4"	página 164
HS 9334	(HS19334)	2.2 °C/W/4"	página 165

ATENÇÃO: TODAS AS INFORMAÇÕES CONTIDAS NESTE CATÁLOGO SÃO APENAS INDICADORES QUALITATIVOS DOS DISSIPADORES DE CALOR E NÃO DEVEM SER CONSIDERADAS VERDADES ABSOLUTAS. OS VALORES DE RESISTÊNCIA TÉRMICA DEPENDEM DO POSICIONAMENTO DO DISSIPADOR, BEM COMO DO AMBIENTE ONDE SE ENCONTRA. AS MEDIDAS FÍSICAS (DIMENSÕES) PODEM SOFRER VARIAÇÕES E TAMBÉM ESTÃO SUJEITAS A ALTERAÇÕES SEM AVISO PRÉVIO. CONSULTE-NOS EM CASO DE DÚVIDAS. DIREITOS RESERVADOS. PERMITIDA A DIVULGAÇÃO DESTES CATÁLOGO DESDE QUE INTEGRALMENTE, SEM ALTERAÇÕES.

ÍNDICE COM DESENHOS

(clique sobre o desenho desejado para navegar até a página)































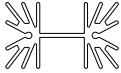
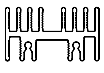

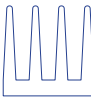

- na página 13 encontra-se um índice remissivo -

PRETO = perfis normalmente disponíveis

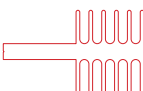
VERMELHO = perfis indisponíveis (*)

AZUL = perfis resultantes de modificações

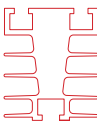
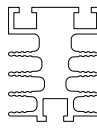
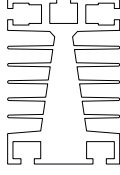
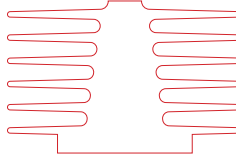
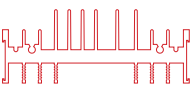
(*) podemos vender alguns destes perfis indisponíveis condicionalmente.

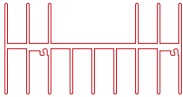
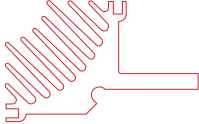
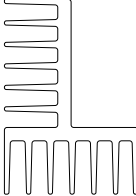
 HS 1508 0,21 kg/m	 HS 1509 0,21 kg/m	 HS 1710 0,22 kg/m	 HS 1616 0,36 kg/m	 HS 1616L 0,33 kg/m	 HS 2315 0,28 kg/m	 HS 2816 0,37 kg/m	 HS 2814 0,55 kg/m
 HS 0820 0,18 kg/m	 HS 1807 0,18 kg/m	 HS 1515 0,62 kg/m	 HS 1818 0,23 kg/m	 HS 1920 0,37 kg/m	 HS 3125 0,36 kg/m	 HS 3818 0,52 kg/m	 HS 4313 5,5 kg/m
 HS 1511 0,17 kg/m	 HS 2811 0,31 kg/m	 HS 3232 1,04 kg/m	 HS 3512 0,36 kg/m	 HS 4225 0,78 kg/m	 HS 3520 0,71 kg/m	 HS 3030 0,56 kg/m	 HS 4328 1,21 kg/m
 HS 4413 0,9 kg/m	 HS 2932 0,9 kg/m	 HS 3732 1,2 kg/m	 HS 3434 1,6 kg/m	 HS 4320 0,80 kg/m	 HS 4017 0,69 kg/m	 HS 5331 1,5 kg/m	
 HS 2053 0,78 kg/m	 HS 2053E 0,78 kg/m	 HS 5126 1,0 kg/m	 HS 3542L 1,8 kg/m	 HS 3542 1,8 kg/m	 HS 4262 3,0 kg/m	 HS 8858 7,1 kg/m	
 HS 7028 1,5 kg/m	 HS 7032 0,85 kg/m	 HS 6634 1,1 kg/m	 HS 7245 2,8 kg/m	 HS 5073 2,7 kg/m			

ATENÇÃO: TODAS AS INFORMAÇÕES CONTIDAS NESTE CATÁLOGO SÃO APENAS INDICADORES QUALITATIVOS DOS DISSIPADORES DE CALOR E NÃO DEVEM SER CONSIDERADAS VERDADES ABSOLUTAS. OS VALORES DE RESISTÊNCIA TÉRMICA DEPENDEM DO POSICIONAMENTO DO DISSIPADOR, BEM COMO DO AMBIENTE ONDE SE ENCONTRA. AS MEDIDAS FÍSICAS (DIMENSÕES) PODEM SOFRER VARIAÇÕES E TAMBÉM ESTÃO SUJEITAS A ALTERAÇÕES SEM AVISO PRÉVIO. CONSULTE-NOS EM CASO DE DÚVIDAS. DIREITOS RESERVADOS. PERMITIDA A DIVULGAÇÃO DESTES CATÁLOGO DESDE QUE INTEGRALMENTE, SEM ALTERAÇÕES.

ÍNDICE COM DESENHOS

(clique sobre o desenho desejado para navegar até a página)

[clique aqui para ir ao índice](#)

PRETO = perfis normalmente disponíveis 15

VERMELHO = perfis indisponíveis (*)

AZUL = perfis resultantes de modificações

(*) podemos vender alguns destes perfis indisponíveis condicionalmente.



HS 6524 0,87 kg/m



HS 7021 1,3 kg/m



HS 7223 1,4 kg/m



HS 8620 1,5 kg/m



HS 8620L 1,6 kg/m



HS 10526 1,8 kg/m

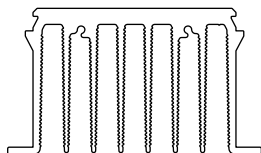

HS 9555 4,0 kg/m

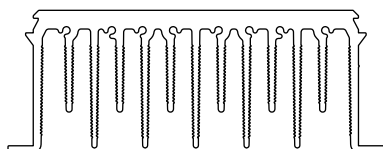

HS 14153

6,1 kg/m

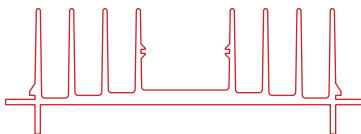

HS 13548

2,9 kg/m

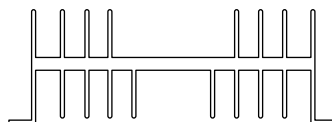

HS 12643H

2,9 kg/m

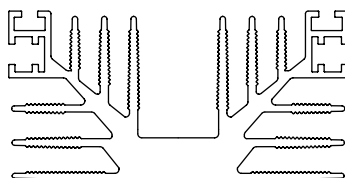

HS 12764

7,6 kg/m

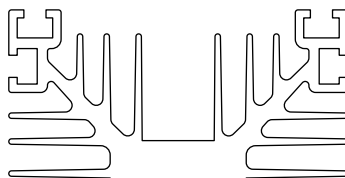

HS 12764L

7,6 kg/m

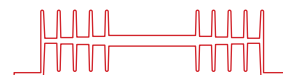

HS 10325

1,5 kg/m

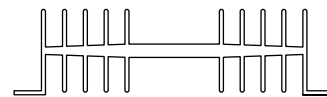

HS 12135

2,6 kg/m

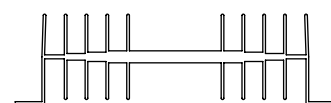

HS 12135N

2,2 kg/m

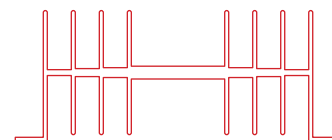

HS 12149

2,5 kg/m

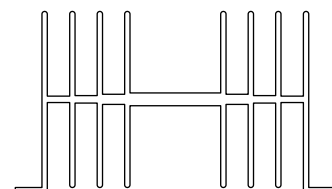

HS 12168

3,6 kg/m

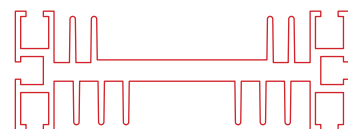

HS 12544

4,3 kg/m

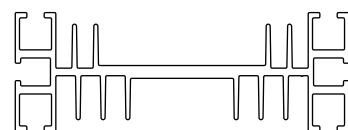

HS 12545

3,0 kg/m

ATENÇÃO: TODAS AS INFORMAÇÕES CONTIDAS NESTE CATÁLOGO SÃO APENAS INDICADORES QUALITATIVOS DOS DISSIPADORES DE CALOR E NÃO DEVEM SER CONSIDERADAS VERDADES ABSOLUTAS. OS VALORES DE RESISTÊNCIA TÉRMICA DEPENDEM DO POSICIONAMENTO DO DISSIPADOR, BEM COMO DO AMBIENTE ONDE SE ENCONTRA. AS MEDIDAS FÍSICAS (DIMENSÕES) PODEM SOFRER VARIAÇÕES E TAMBÉM ESTÃO SUJEITAS A ALTERAÇÕES SEM AVISO PRÉVIO. CONSULTE-NOS EM CASO DE DÚVIDAS. DIREITOS RESERVADOS. PERMITIDA A DIVULGAÇÃO DESTES CATÁLOGO DESDE QUE INTEGRALMENTE, SEM ALTERAÇÕES.

ÍNDICE COM DESENHOS

(clique sobre o desenho desejado para navegar até a página)

[clique aqui para ir ao índice](#)

16

PRETO = perfis normalmente disponíveis

VERMELHO = perfis indisponíveis (*)

AZUL = perfis resultantes de modificações

(*) podemos vender alguns destes perfis indisponíveis condicionalmente.



HS 4413 1,2 kg/m



HS 5713 1,8 kg/m

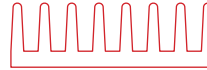

HS 7624 2,6 kg/m



HS 9213 1,8 kg/m

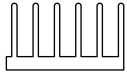

HS 4425
1,2 kg/m



HS 4525
1,2 kg/m

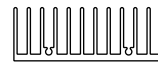

HS 5620 1,1 kg/m

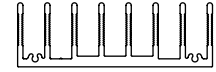

HS 7324 1,4 kg/m

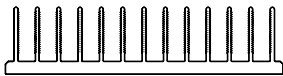

HS 10425 2,3 kg/m

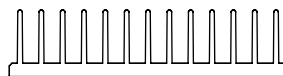

HS 10425L 2,6 kg/m

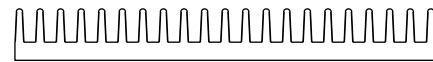

HS 13917
3,6 kg/m

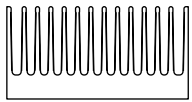

HS 6835 3,3 kg/m

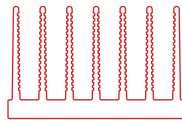

HS 6642 2,7 kg/m

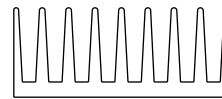

HS 8134 3,4 kg/m

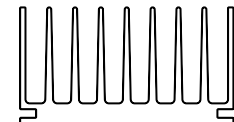

HS 8044 3,4 kg/m

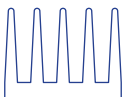

HS 4434 2,0 kg/m

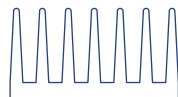

HS 6334 3,4 kg/m

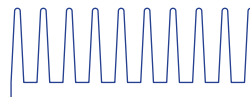

HS 9334 4,1 kg/m

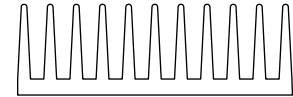

HS 10334L 4,8 kg/m

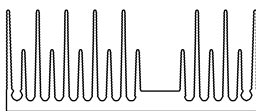

HS 9438 3,2 kg/m

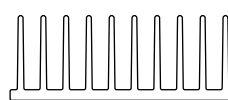

HS 8532 2,5 kg/m

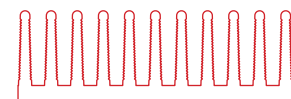

HS 10334 4,4 kg/m

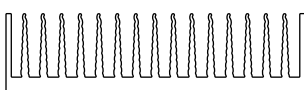

HS 11330 4,5 kg/m

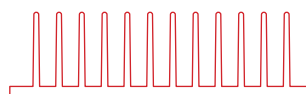

HS 11532 3,2 kg/m

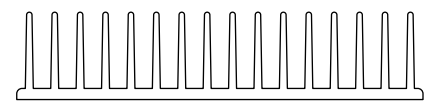

HS 15433 4,8 kg/m

ATENÇÃO: TODAS AS INFORMAÇÕES CONTIDAS NESTE CATÁLOGO SÃO APENAS INDICADORES QUALITATIVOS DOS DISSIPADORES DE CALOR E NÃO DEVEM SER CONSIDERADAS VERDADES ABSOLUTAS. OS VALORES DE RESISTÊNCIA TÉRMICA DEPENDEM DO POSICIONAMENTO DO DISSIPADOR, BEM COMO DO AMBIENTE ONDE SE ENCONTRA. AS MEDIDAS FÍSICAS (DIMENSÕES) PODEM SOFRER VARIAÇÕES E TAMBÉM ESTÃO SUJEITAS A ALTERAÇÕES SEM AVISO PRÉVIO. CONSULTE-NOS EM CASO DE DÚVIDAS. DIREITOS RESERVADOS. PERMITIDA A DIVULGAÇÃO DESTES CATÁLOGO DESDE QUE INTEGRALMENTE, SEM ALTERAÇÕES.

ÍNDICE COM DESENHOS

(clique sobre o desenho desejado para navegar até a página)

[clique aqui para ir ao índice](#)

PRETO = perfis normalmente disponíveis 17

VERMELHO = perfis indisponíveis (*)

AZUL = perfis resultantes de modificações

(*) podemos vender alguns destes perfis indisponíveis condicionalmente.

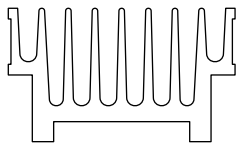

HS 8550 4,5 kg/m

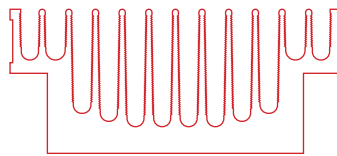

HS 12454 7,7 kg/m

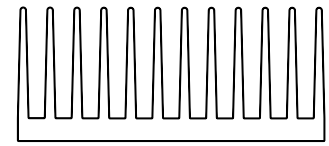

HS 11550 5,5 kg/m

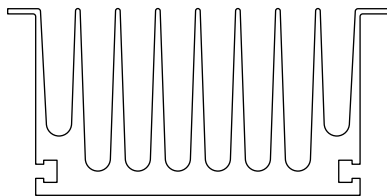

HS 14569 8,2 kg/m

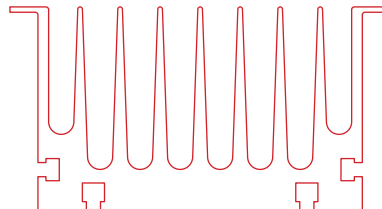

HS 14376 10,5 kg/m

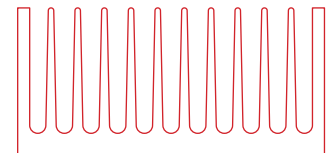

HS 11555 7,6 kg/m

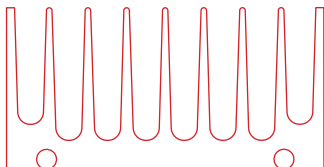

HS 11960 7,6 kg/m

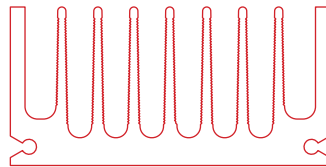

HS 12060 8,4 kg/m

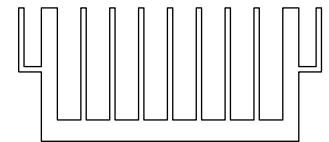

HS 11450 5,5 kg/m

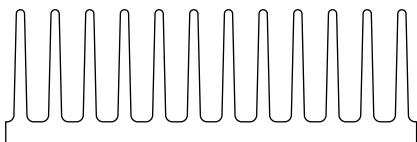

HS 15450 8,8 kg/m

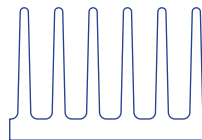

HS 7550 4,4 kg/m

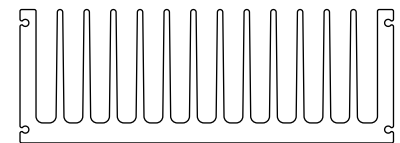

HS 14050 7,6 kg/m

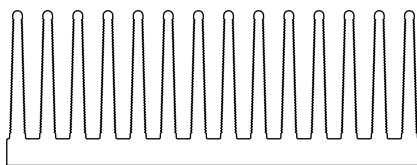

HS 15559 12 kg/m

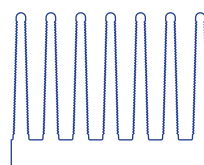

HS 7659 5,9 kg/m

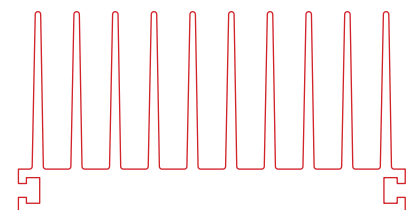

HS 14575 10,8 kg/m

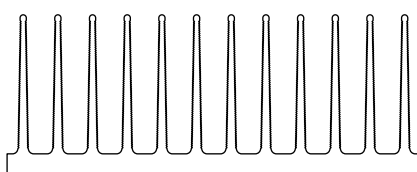

HS 15560 8,4 kg/m

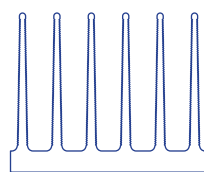

HS 7660 4,0 kg/m

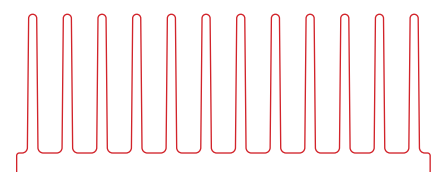

HS 15560L 14 kg/m

ATENÇÃO: TODAS AS INFORMAÇÕES CONTIDAS NESTE CATÁLOGO SÃO APENAS INDICADORES QUALITATIVOS DOS DISSIPADORES DE CALOR E NÃO DEVEM SER CONSIDERADAS VERDADES ABSOLUTAS. OS VALORES DE RESISTÊNCIA TÉRMICA DEPENDEM DO POSICIONAMENTO DO DISSIPADOR, BEM COMO DO AMBIENTE ONDE SE ENCONTRA. AS MEDIDAS FÍSICAS (DIMENSÕES) PODEM SOFRER VARIAÇÕES E TAMBÉM ESTÃO SUJEITAS A ALTERAÇÕES SEM AVISO PRÉVIO. CONSULTE-NOS EM CASO DE DÚVIDAS. DIREITOS RESERVADOS. PERMITIDA A DIVULGAÇÃO DESTES CATÁLOGO DESDE QUE INTEGRALMENTE, SEM ALTERAÇÕES.

ÍNDICE COM DESENHOS

(clique sobre o desenho desejado para navegar até a página)

PRETO = perfis normalmente disponíveis

VERMELHO = perfis indisponíveis (*)

AZUL = perfis resultantes de modificações

(*) podemos vender alguns destes perfis indisponíveis condicionalmente.

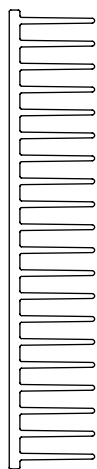

HS 17232L
4,8 kg/m



HS 17909
2,9 kg/m

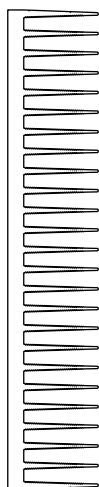

HS 18034
6,1 kg/m

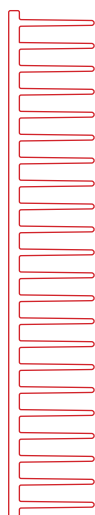

HS 19032
5,6 kg/m



HS 19013
3,6 kg/m

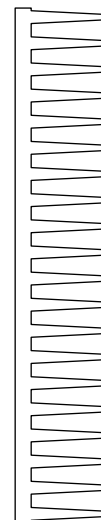

HS 19334
8,2 kg/m



HS 21019
2,6 kg/m



HS 271019
6,8 kg/m

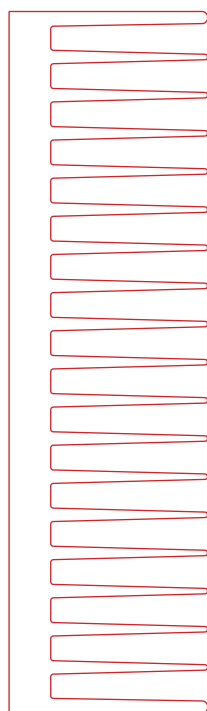

HS 26574
22 kg/m

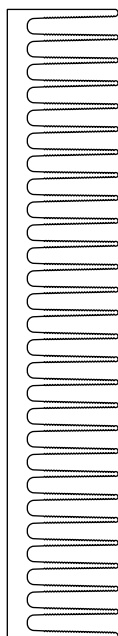

HS 23742
11 kg/m

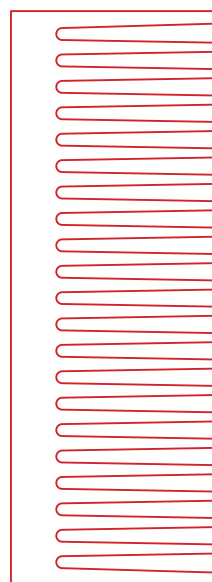

HS 21577E
26,5 kg/m

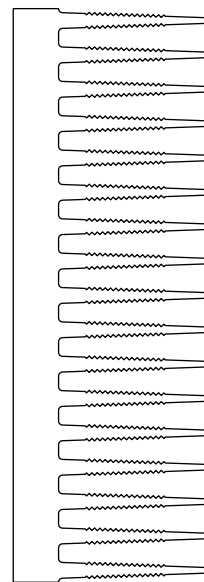

HS 21575
21 kg/m

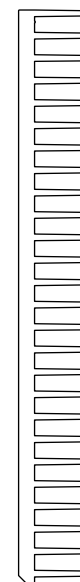

HS 21526
6,6 kg/m

ATENÇÃO: TODAS AS INFORMAÇÕES CONTIDAS NESTE CATÁLOGO SÃO APENAS INDICADORES QUALITATIVOS DOS DISSIPADORES DE CALOR E NÃO DEVEM SER CONSIDERADAS VERDADES ABSOLUTAS. OS VALORES DE RESISTÊNCIA TÉRMICA DEPENDEM DO POSICIONAMENTO DO DISSIPADOR, BEM COMO DO AMBIENTE ONDE SE ENCONTRA. AS MEDIDAS FÍSICAS (DIMENSÕES) PODEM SOFRER VARIAÇÕES E TAMBÉM ESTÃO SUJEITAS A ALTERAÇÕES SEM AVISO PRÉVIO. CONSULTE-NOS EM CASO DE DÚVIDAS. DIREITOS RESERVADOS. PERMITIDA A DIVULGAÇÃO DESTES CATÁLOGO DESDE QUE INTEGRALMENTE, SEM ALTERAÇÕES.

ÍNDICE COM DESENHOS

(clique sobre o desenho desejado para navegar até a página)

PRETO = perfis normalmente disponíveis

VERMELHO = perfis indisponíveis (*)

AZUL = perfis resultantes de modificações

(*) podemos vender alguns destes perfis indisponíveis condicionalmente.

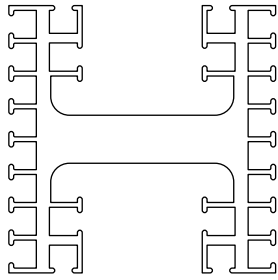

HS 100100

8,3 kg/m

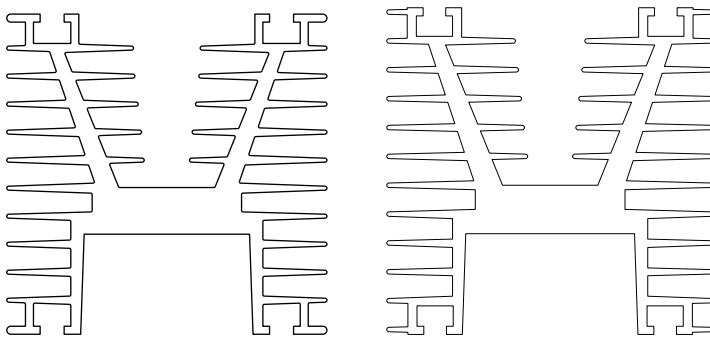

HS 120120

11 kg/m

HS 120120E

11 kg/m

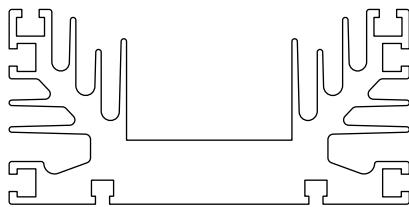

HS 15073

12 kg/m

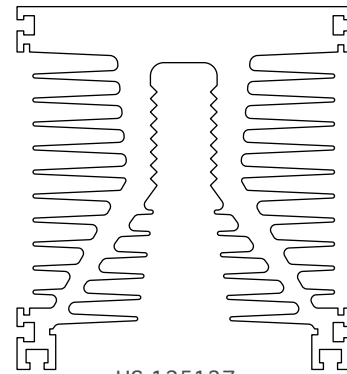

HS 125137

18 kg/m

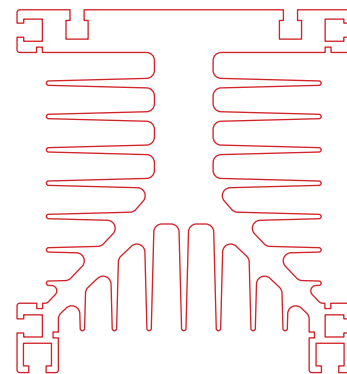

HS 125136

16 kg/m

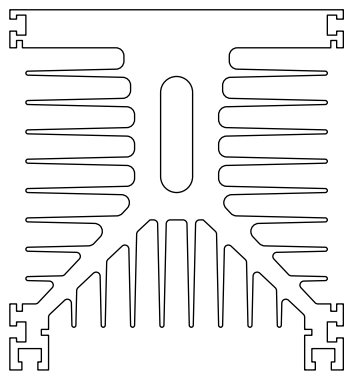

HS 125135L

18 kg/m

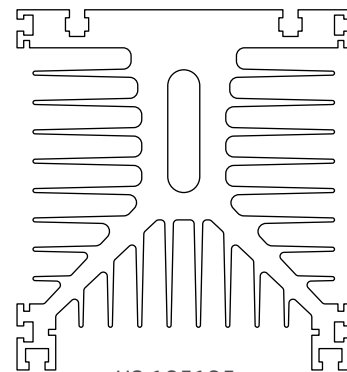

HS 125135

16 kg/m

ATENÇÃO: TODAS AS INFORMAÇÕES CONTIDAS NESTE CATÁLOGO SÃO APENAS INDICADORES QUALITATIVOS DOS DISSIPADORES DE CALOR E NÃO DEVEM SER CONSIDERADAS VERDADES ABSOLUTAS. OS VALORES DE RESISTÊNCIA TÉRMICA DEPENDEM DO POSICIONAMENTO DO DISSIPADOR, BEM COMO DO AMBIENTE ONDE SE ENCONTRA. AS MEDIDAS FÍSICAS (DIMENSÕES) PODEM SOFRER VARIAÇÕES E TAMBÉM ESTÃO SUJEITAS A ALTERAÇÕES SEM AVISO PRÉVIO. CONSULTE-NOS EM CASO DE DÚVIDAS. DIREITOS RESERVADOS. PERMITIDA A DIVULGAÇÃO DESTES CATÁLOGO DESDE QUE INTEGRALMENTE, SEM ALTERAÇÕES.

ÍNDICE COM DESENHOS

(clique sobre o desenho desejado para navegar até a página)

PRETO = perfis normalmente disponíveis

VERMELHO = perfis indisponíveis (*)

AZUL = perfis resultantes de modificações

(*) podemos vender alguns destes perfis indisponíveis condicionalmente.

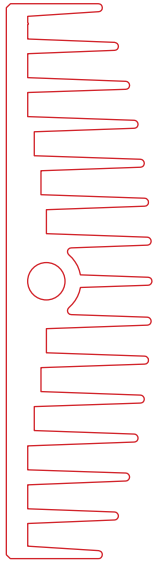

HS 20855

13 kg/m

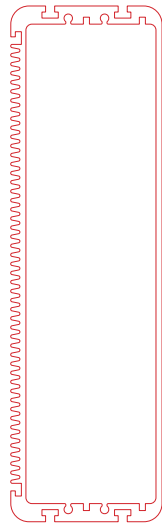

HS 17050

3,6 kg/m

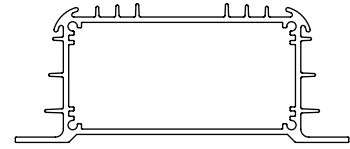

HS 12552

2,0 kg/m

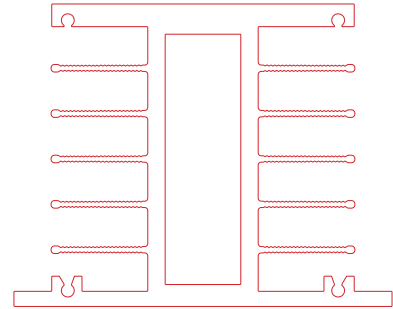

HS 10080

5,7 kg/m

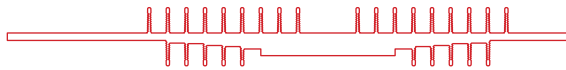

HS 21021

3,9 kg/m

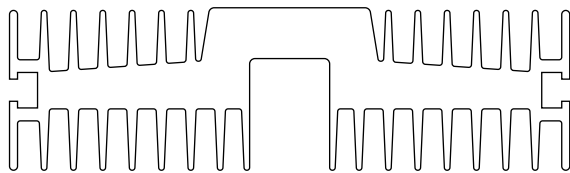

HS 21060

16 kg/m



HS 17068

4,6 kg/m

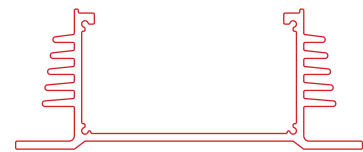

HS 13052

2,5 kg/m

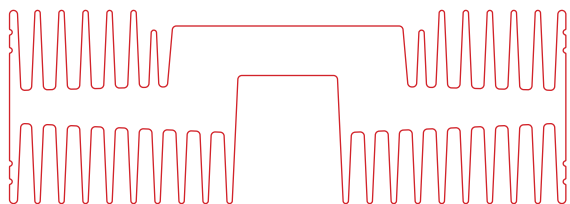

HS 21073

20,3 kg/m

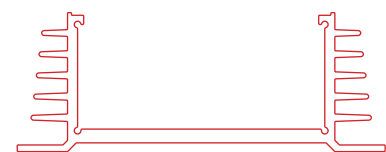

HS 13952

3,3 kg/m

ATENÇÃO: TODAS AS INFORMAÇÕES CONTIDAS NESTE CATÁLOGO SÃO APENAS INDICADORES QUALITATIVOS DOS DISSIPADORES DE CALOR E NÃO DEVEM SER CONSIDERADAS VERDADES ABSOLUTAS. OS VALORES DE RESISTÊNCIA TÉRMICA DEPENDEM DO POSICIONAMENTO DO DISSIPADOR, BEM COMO DO AMBIENTE ONDE SE ENCONTRA. AS MEDIDAS FÍSICAS (DIMENSÕES) PODEM SOFRER VARIAÇÕES E TAMBÉM ESTÃO SUJEITAS A ALTERAÇÕES SEM AVISO PRÉVIO. CONSULTE-NOS EM CASO DE DÚVIDAS. DIREITOS RESERVADOS. PERMITIDA A DIVULGAÇÃO DESTES CATÁLOGO DESDE QUE INTEGRALMENTE, SEM ALTERAÇÕES.

Código: HS 0820

Perímetro: 91 mm

Resistência Térmica: 17,0 °C / W / 4"

Peso Linear: 0,18 kg/m

Capacidade Térmica: 921 J/kg K

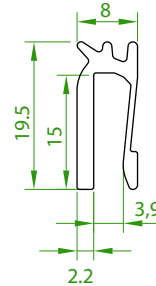

ESCALA 2:1

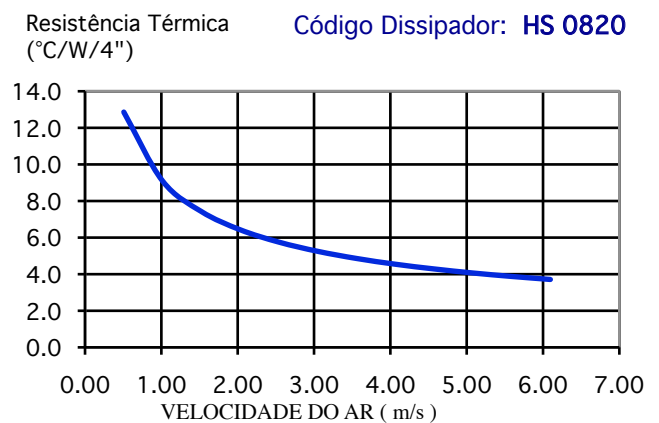
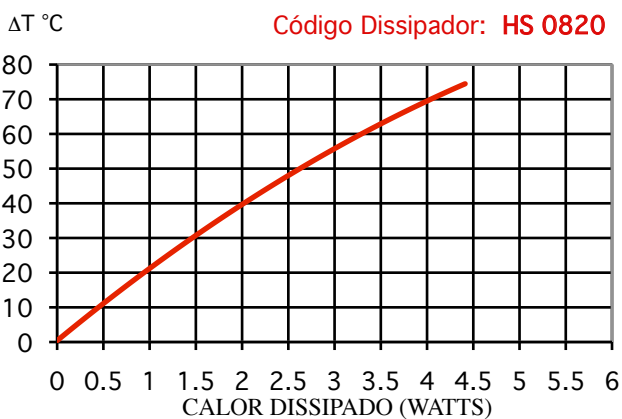
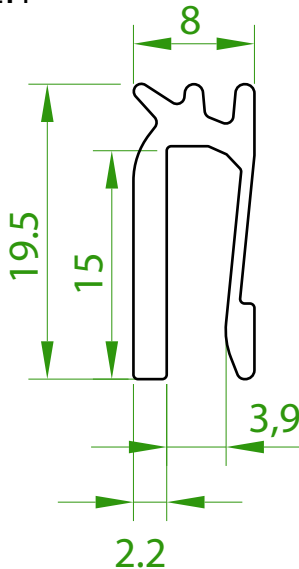

ATENÇÃO: TODAS AS INFORMAÇÕES CONTIDAS NESTE CATÁLOGO SÃO APENAS INDICADORES QUALITATIVOS DOS DISSIPADORES DE CALOR E NÃO DEVEM SER CONSIDERADAS VERDADES ABSOLUTAS. OS VALORES DE RESISTÊNCIA TÉRMICA DEPENDEM DO POSICIONAMENTO DO DISSIPADOR, BEM COMO DO AMBIENTE ONDE SE ENCONTRA. AS MEDIDAS FÍSICAS (DIMENSÕES) PODEM SOFRER VARIAÇÕES E TAMBÉM ESTÃO SUJEITAS A ALTERAÇÕES SEM AVISO PRÉVIO. CONSULTE-NOS EM CASO DE DÚVIDAS. DIREITOS RESERVADOS. PERMITIDA A DIVULGAÇÃO DESTES CATÁLOGO DESDE QUE INTEGRALMENTE, SEM ALTERAÇÕES.

Código: HS 1508

Perímetro: 81 mm

Resistência Térmica: 19,8 °C / W / 4"

Peso Linear: 0,21 kg/m

Capacidade Térmica: 921 J/kg K

*esperamos
disponibilizar
em breve*

ESCALA 2:1

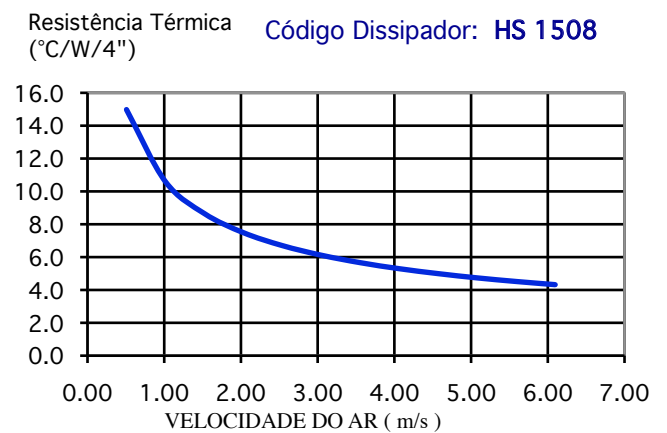
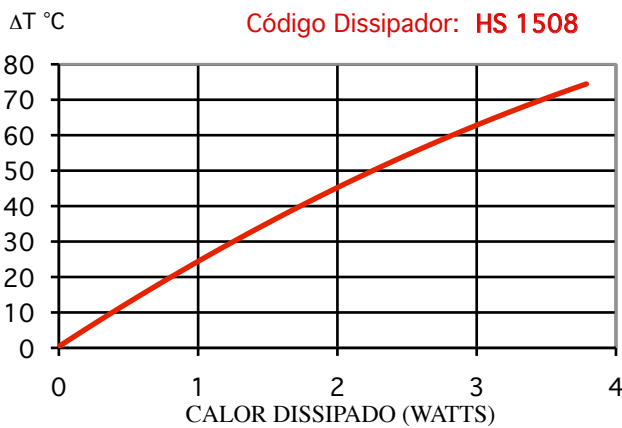
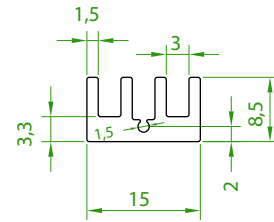
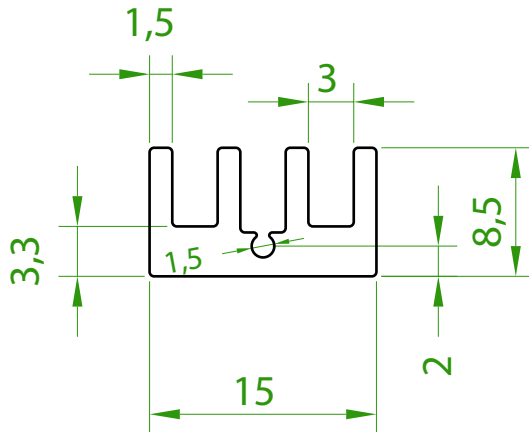

ATENÇÃO: TODAS AS INFORMAÇÕES CONTIDAS NESTE CATÁLOGO SÃO APENAS INDICADORES QUALITATIVOS DOS DISSIPADORES DE CALOR E NÃO DEVEM SER CONSIDERADAS VERDADES ABSOLUTAS. OS VALORES DE RESISTÊNCIA TÉRMICA DEPENDEM DO POSICIONAMENTO DO DISSIPADOR, BEM COMO DO AMBIENTE ONDE SE ENCONTRA. AS MEDIDAS FÍSICAS (DIMENSÕES) PODEM SOFRER VARIAÇÕES E TAMBÉM ESTÃO SUJEITAS A ALTERAÇÕES SEM AVISO PRÉVIO. CONSULTE-NOS EM CASO DE DÚVIDAS. DIREITOS RESERVADOS. PERMITIDA A DIVULGAÇÃO DESTES CATÁLOGO DESDE QUE INTEGRALMENTE, SEM ALTERAÇÕES.

Código: HS 1509

Perímetro: 78 mm

Resistência Térmica: 19,8 °C / W / 4"

Peso Linear: 0,21 kg/m

Capacidade Térmica: 921 J/kg K

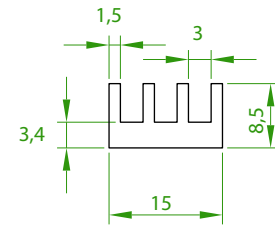

ESCALA 2:1

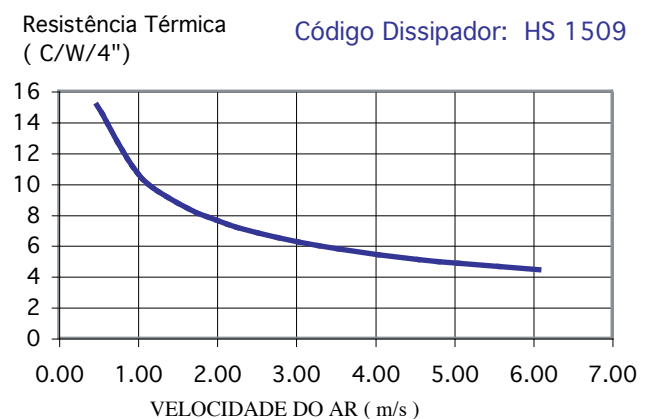
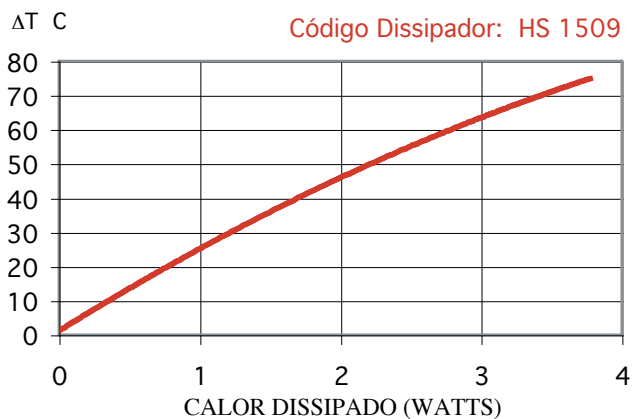
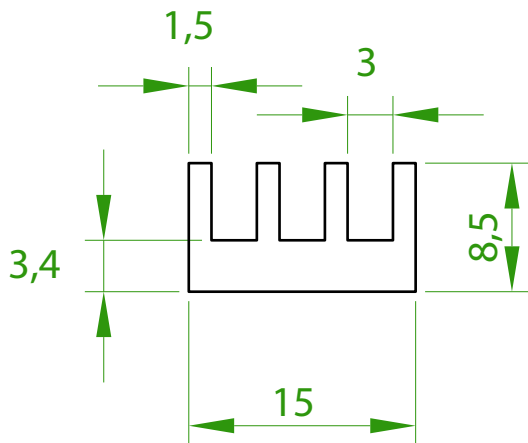

ATENÇÃO: TODAS AS INFORMAÇÕES CONTIDAS NESTE CATÁLOGO SÃO APENAS INDICADORES QUALITATIVOS DOS DISSIPADORES DE CALOR E NÃO DEVEM SER CONSIDERADAS VERDADES ABSOLUTAS. OS VALORES DE RESISTÊNCIA TÉRMICA DEPENDEM DO POSICIONAMENTO DO DISSIPADOR, BEM COMO DO AMBIENTE ONDE SE ENCONTRA. AS MEDIDAS FÍSICAS (DIMENSÕES) PODEM SOFRER VARIAÇÕES E TAMBÉM ESTÃO SUJEITAS A ALTERAÇÕES SEM AVISO PRÉVIO. CONSULTE-NOS EM CASO DE DÚVIDAS. DIREITOS RESERVADOS. PERMITIDA A DIVULGAÇÃO DESTES CATÁLOGO DESDE QUE INTEGRALMENTE, SEM ALTERAÇÕES.

Código: HS 1511

Perímetro: 100 mm

Resistência Térmica: 15,5 °C / W / 4"

Peso Linear: 0,17 kg/m

Capacidade Térmica: 921 J/kg K

Lançamento
novo item
em estoque

ESCALA 2:1

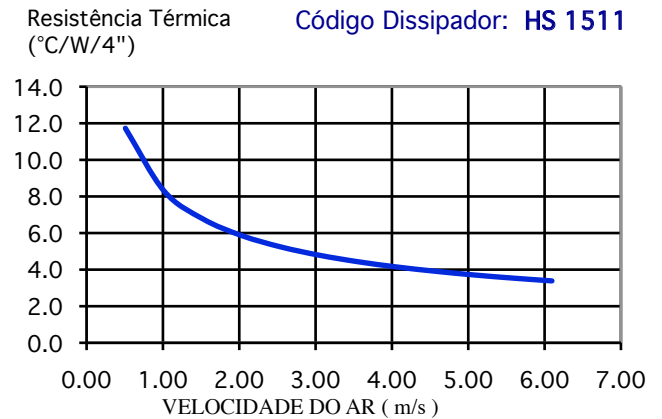
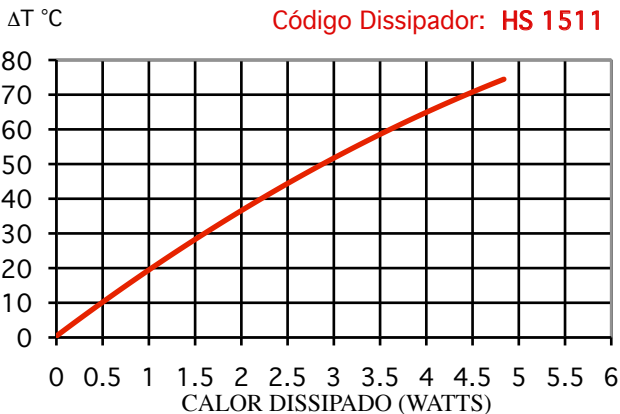
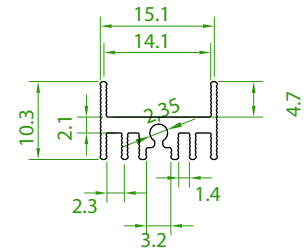
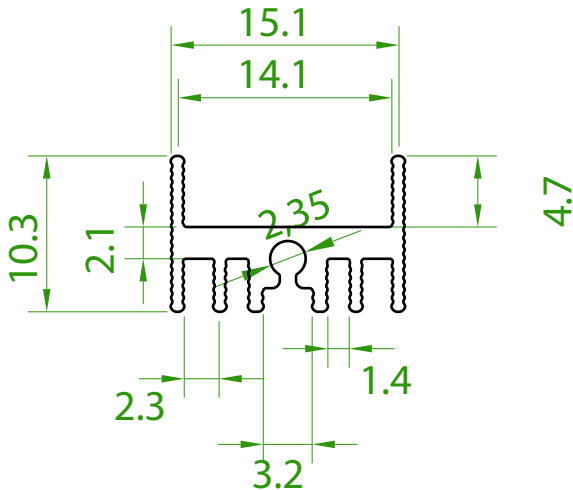

ATENÇÃO: TODAS AS INFORMAÇÕES CONTIDAS NESTE CATÁLOGO SÃO APENAS INDICADORES QUALITATIVOS DOS DISSIPADORES DE CALOR E NÃO DEVEM SER CONSIDERADAS VERDADES ABSOLUTAS. OS VALORES DE RESISTÊNCIA TÉRMICA DEPENDEM DO POSICIONAMENTO DO DISSIPADOR, BEM COMO DO AMBIENTE ONDE SE ENCONTRA. AS MEDIDAS FÍSICAS (DIMENSÕES) PODEM SOFRER VARIAÇÕES E TAMBÉM ESTÃO SUJEITAS A ALTERAÇÕES SEM AVISO PRÉVIO. CONSULTE-NOS EM CASO DE DÚVIDAS. DIREITOS RESERVADOS. PERMITIDA A DIVULGAÇÃO DESTES CATÁLOGO DESDE QUE INTEGRALMENTE, SEM ALTERAÇÕES.

Código: HS 1515

Perímetro: 75 mm

Resistência Térmica: 20,6°C / W / 4"

Peso Linear: 0,62 kg/m

Capacidade Térmica: 921 J/kg K

NÃO TEMOS ESTE PERFIL EM ESTOQUE

não faça o seu projeto contando com este modelo sem antes nos consultar

ESCALA 2:1

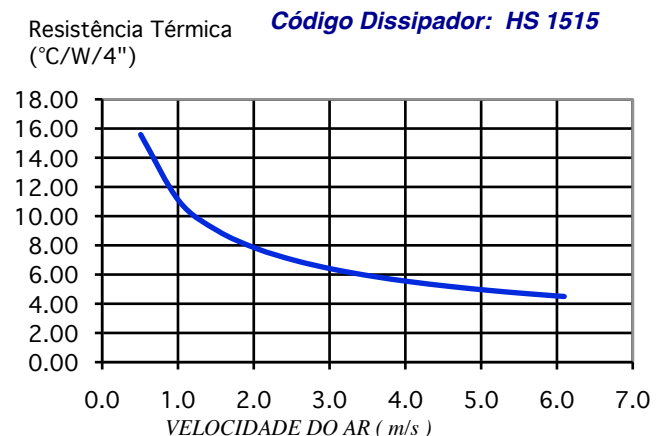
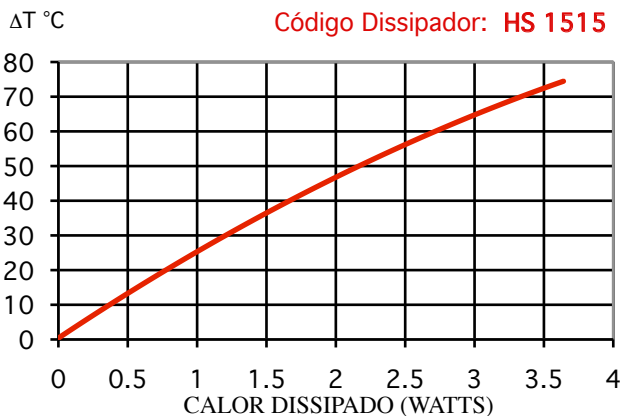
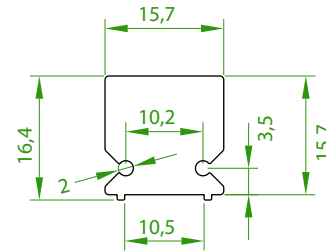
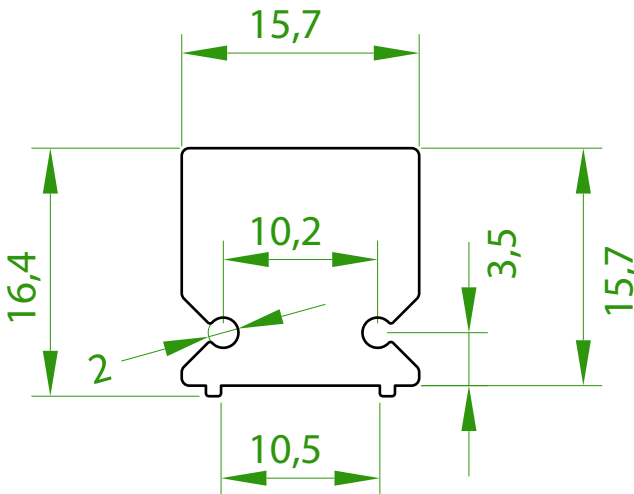

ATENÇÃO: TODAS AS INFORMAÇÕES CONTIDAS NESTE CATÁLOGO SÃO APENAS INDICADORES QUALITATIVOS DOS DISSIPADORES DE CALOR E NÃO DEVEM SER CONSIDERADAS VERDADES ABSOLUTAS. OS VALORES DE RESISTÊNCIA TÉRMICA DEPENDEM DO POSICIONAMENTO DO DISSIPADOR, BEM COMO DO AMBIENTE ONDE SE ENCONTRA. AS MEDIDAS FÍSICAS (DIMENSÕES) PODEM SOFRER VARIAÇÕES E TAMBÉM ESTÃO SUJEITAS A ALTERAÇÕES SEM AVISO PRÉVIO. CONSULTE-NOS EM CASO DE DÚVIDAS. DIREITOS RESERVADOS. PERMITIDA A DIVULGAÇÃO DESTES CATÁLOGO DESDE QUE INTEGRALMENTE, SEM ALTERAÇÕES.

Código: HS 1616

Perímetro: 172 mm

Resistência Térmica: 8,9 °C / W / 4"

Peso Linear: 0,36 kg/m

Capacidade Térmica: 921 J/kg K

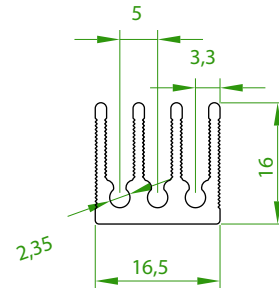

ESCALA 2:1

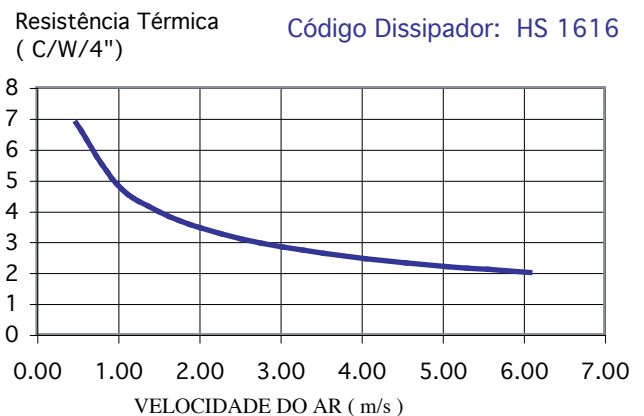
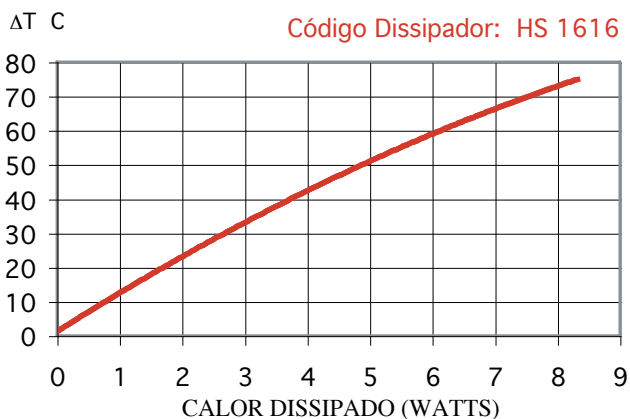
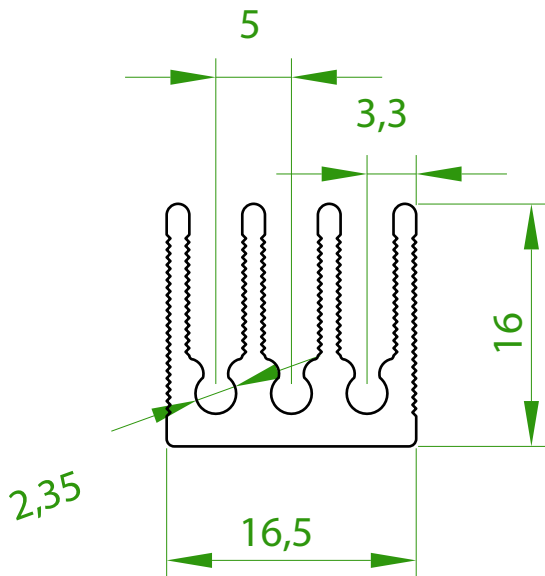

ATENÇÃO: TODAS AS INFORMAÇÕES CONTIDAS NESTE CATÁLOGO SÃO APENAS INDICADORES QUALITATIVOS DOS DISSIPADORES DE CALOR E NÃO DEVEM SER CONSIDERADAS VERDADES ABSOLUTAS. OS VALORES DE RESISTÊNCIA TÉRMICA DEPENDEM DO POSICIONAMENTO DO DISSIPADOR, BEM COMO DO AMBIENTE ONDE SE ENCONTRA. AS MEDIDAS FÍSICAS (DIMENSÕES) PODEM SOFRER VARIAÇÕES E TAMBÉM ESTÃO SUJEITAS A ALTERAÇÕES SEM AVISO PRÉVIO. CONSULTE-NOS EM CASO DE DÚVIDAS. DIREITOS RESERVADOS. PERMITIDA A DIVULGAÇÃO DESTES CATÁLOGO DESDE QUE INTEGRALMENTE, SEM ALTERAÇÕES.

Código: HS 1616L

Perímetro: 144 mm

Resistência Térmica: 10,6 °C / W / 4"

Peso Linear: 0,33 kg/m

Capacidade Térmica: 921 J/kg K

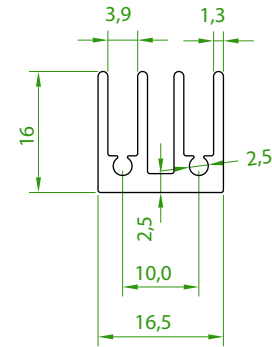

ESCALA 2:1

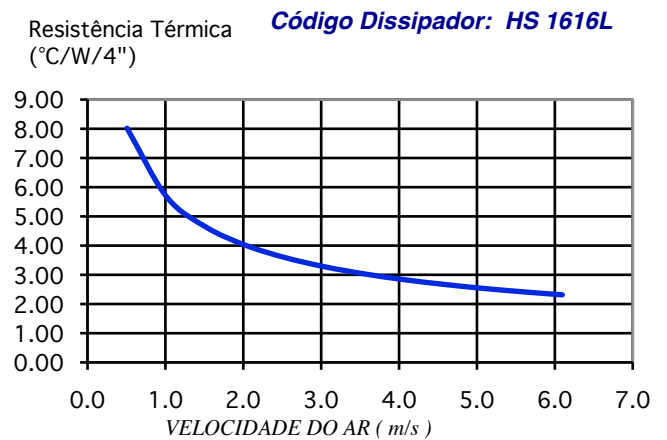
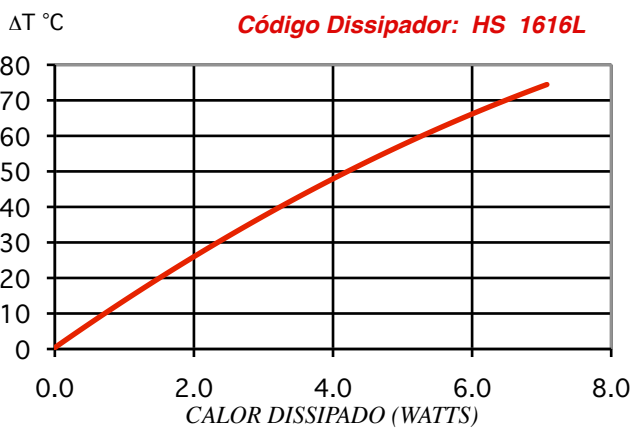
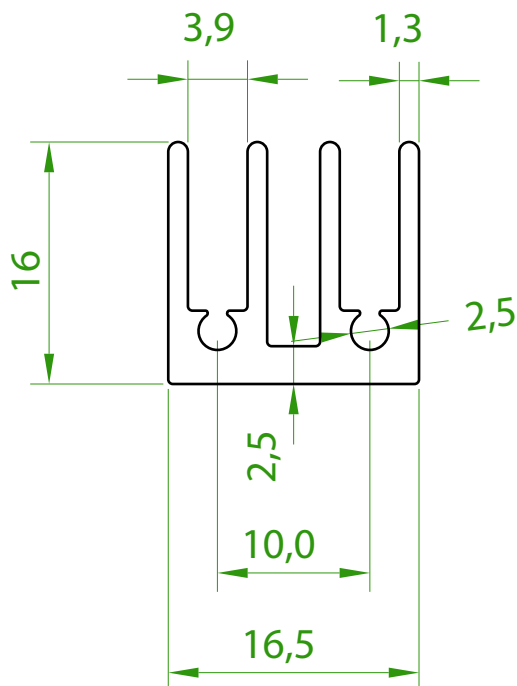

ATENÇÃO: TODAS AS INFORMAÇÕES CONTIDAS NESTE CATÁLOGO SÃO APENAS INDICADORES QUALITATIVOS DOS DISSIPADORES DE CALOR E NÃO DEVEM SER CONSIDERADAS VERDADES ABSOLUTAS. OS VALORES DE RESISTÊNCIA TÉRMICA DEPENDEM DO POSICIONAMENTO DO DISSIPADOR, BEM COMO DO AMBIENTE ONDE SE ENCONTRA. AS MEDIDAS FÍSICAS (DIMENSÕES) PODEM SOFRER VARIAÇÕES E TAMBÉM ESTÃO SUJEITAS A ALTERAÇÕES SEM AVISO PRÉVIO. CONSULTE-NOS EM CASO DE DÚVIDAS. DIREITOS RESERVADOS. PERMITIDA A DIVULGAÇÃO DESTES CATÁLOGO DESDE QUE INTEGRALMENTE, SEM ALTERAÇÕES.

Código: HS 1710

Perímetro: 106 mm

Resistência Térmica: 14,6 °C / W / 4"

Peso Linear: 0,22 kg/m

Capacidade Térmica: 921 J/kg K

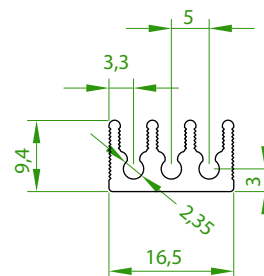

ESCALA 2:1

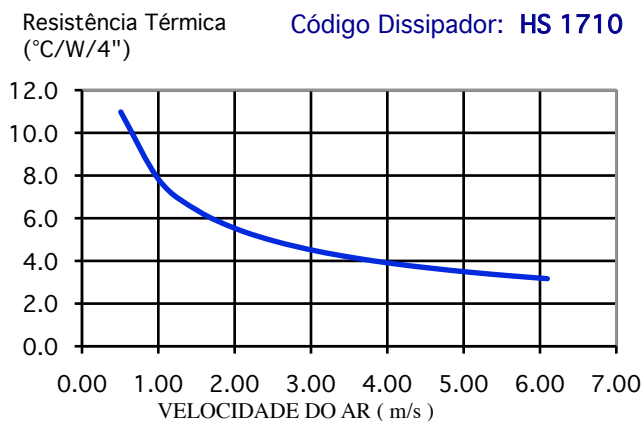
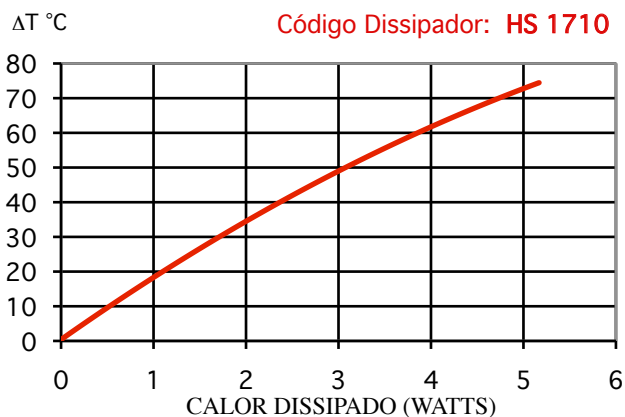
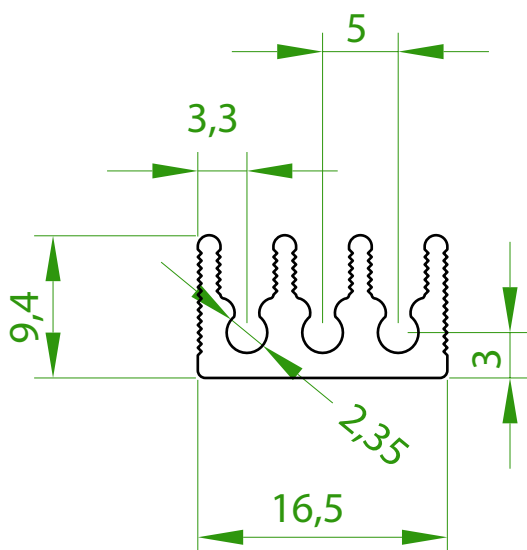

ATENÇÃO: TODAS AS INFORMAÇÕES CONTIDAS NESTE CATÁLOGO SÃO APENAS INDICADORES QUALITATIVOS DOS DISSIPADORES DE CALOR E NÃO DEVEM SER CONSIDERADAS VERDADES ABSOLUTAS. OS VALORES DE RESISTÊNCIA TÉRMICA DEPENDEM DO POSICIONAMENTO DO DISSIPADOR, BEM COMO DO AMBIENTE ONDE SE ENCONTRA. AS MEDIDAS FÍSICAS (DIMENSÕES) PODEM SOFRER VARIAÇÕES E TAMBÉM ESTÃO SUJEITAS A ALTERAÇÕES SEM AVISO PRÉVIO. CONSULTE-NOS EM CASO DE DÚVIDAS. DIREITOS RESERVADOS. PERMITIDA A DIVULGAÇÃO DESTES CATÁLOGO DESDE QUE INTEGRALMENTE, SEM ALTERAÇÕES.

Código: HS 1807

Perímetro: 78 mm

Resistência Térmica: 19,8 °C / W / 4"

Peso Linear: 0,18 kg/m

Capacidade Térmica: 921 J/kg K

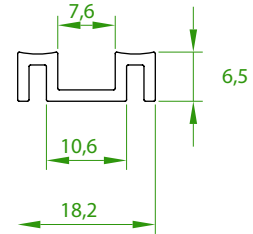

ESCALA 2:1

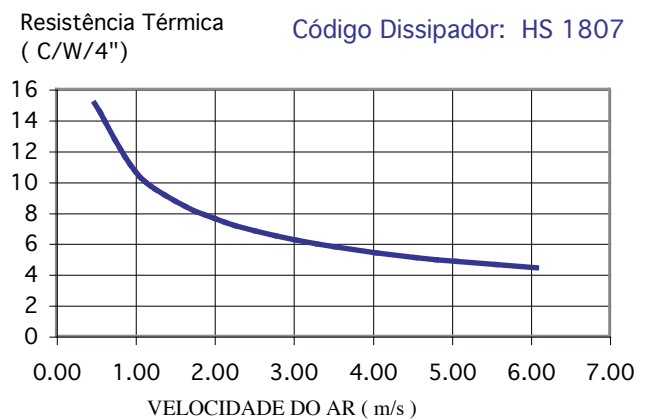
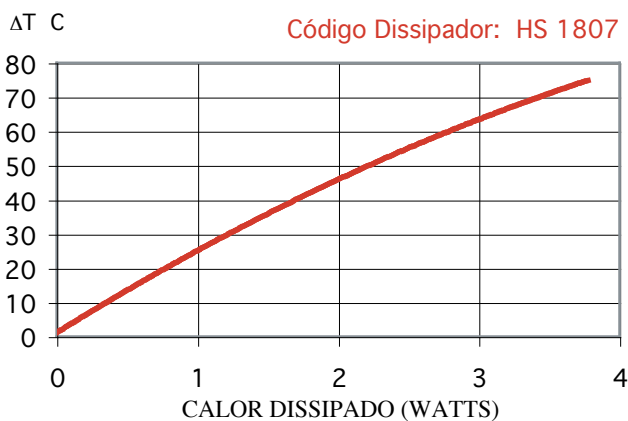
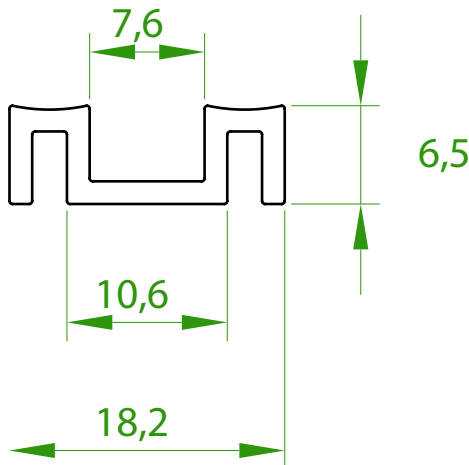

ATENÇÃO: TODAS AS INFORMAÇÕES CONTIDAS NESTE CATÁLOGO SÃO APENAS INDICADORES QUALITATIVOS DOS DISSIPADORES DE CALOR E NÃO DEVEM SER CONSIDERADAS VERDADES ABSOLUTAS. OS VALORES DE RESISTÊNCIA TÉRMICA DEPENDEM DO POSICIONAMENTO DO DISSIPADOR, BEM COMO DO AMBIENTE ONDE SE ENCONTRA. AS MEDIDAS FÍSICAS (DIMENSÕES) PODEM SOFRER VARIAÇÕES E TAMBÉM ESTÃO SUJEITAS A ALTERAÇÕES SEM AVISO PRÉVIO. CONSULTE-NOS EM CASO DE DÚVIDAS. DIREITOS RESERVADOS. PERMITIDA A DIVULGAÇÃO DESTES CATÁLOGO DESDE QUE INTEGRALMENTE, SEM ALTERAÇÕES.

Código: HS 1818

Perímetro: 115 mm

Resistência Térmica: 13,4 °C / W / 4"

Peso Linear: 0,23 kg/m

Capacidade Térmica: 921 J/kg K

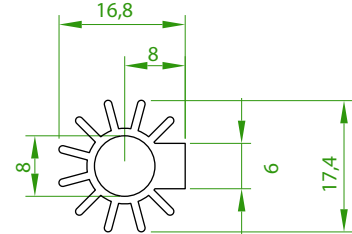

ESCALA 2:1

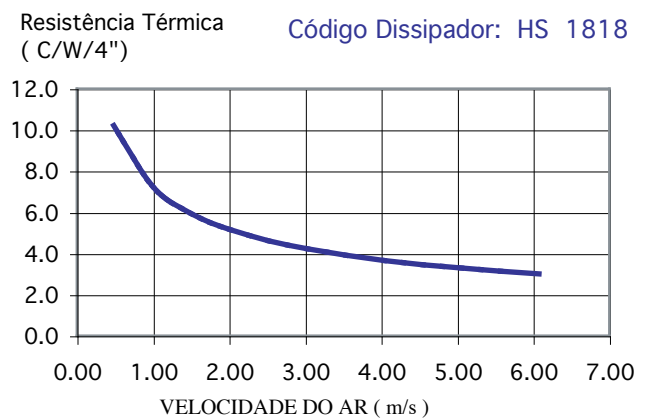
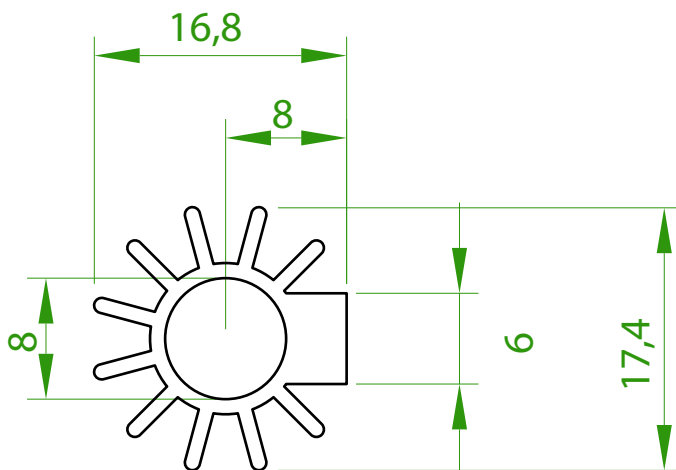

ATENÇÃO: TODAS AS INFORMAÇÕES CONTIDAS NESTE CATÁLOGO SÃO APENAS INDICADORES QUALITATIVOS DOS DISSIPADORES DE CALOR E NÃO DEVEM SER CONSIDERADAS VERDADES ABSOLUTAS. OS VALORES DE RESISTÊNCIA TÉRMICA DEPENDEM DO POSICIONAMENTO DO DISSIPADOR, BEM COMO DO AMBIENTE ONDE SE ENCONTRA. AS MEDIDAS FÍSICAS (DIMENSÕES) PODEM SOFRER VARIAÇÕES E TAMBÉM ESTÃO SUJEITAS A ALTERAÇÕES SEM AVISO PRÉVIO. CONSULTE-NOS EM CASO DE DÚVIDAS. DIREITOS RESERVADOS. PERMITIDA A DIVULGAÇÃO DESTES CATÁLOGO DESDE QUE INTEGRALMENTE, SEM ALTERAÇÕES.

Código: HS 1920

Perímetro: 134 mm

Resistência Térmica: 11,5 °C / W / 4"

Peso Linear: 0,37 kg/m

Capacidade Térmica: 921 J/kg K

NÃO TEMOS ESTE PERFIL EM ESTOQUE

não faça o seu projeto contando com este modelo sem antes nos consultar

ESCALA 2:1

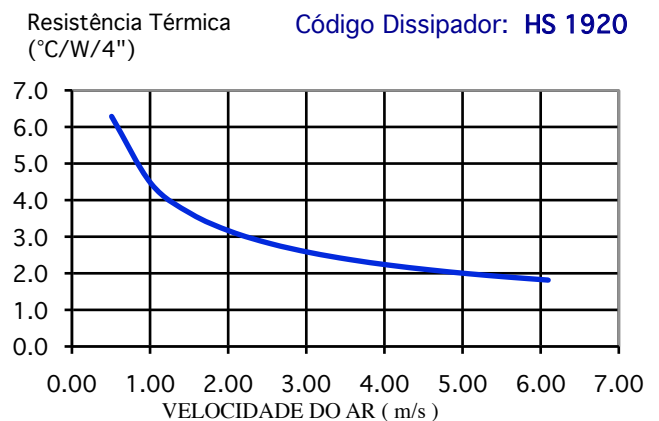
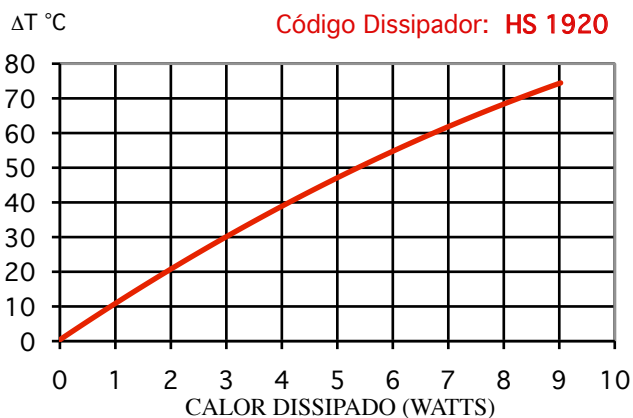
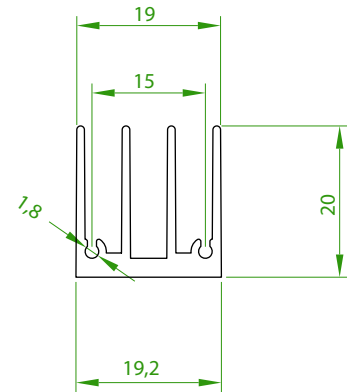
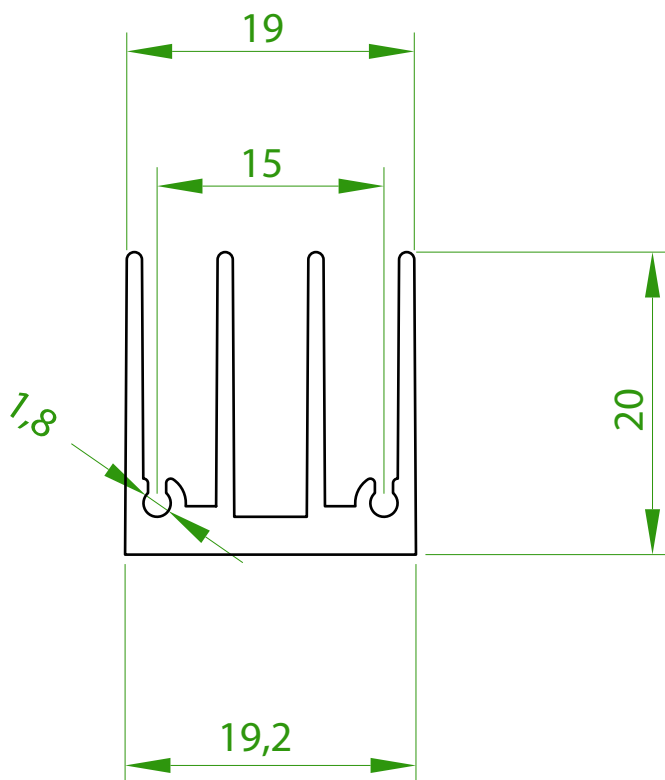

ATENÇÃO: TODAS AS INFORMAÇÕES CONTIDAS NESTE CATÁLOGO SÃO APENAS INDICADORES QUALITATIVOS DOS DISSIPADORES DE CALOR E NÃO DEVEM SER CONSIDERADAS VERDADES ABSOLUTAS. OS VALORES DE RESISTÊNCIA TÉRMICA DEPENDEM DO POSICIONAMENTO DO DISSIPADOR, BEM COMO DO AMBIENTE ONDE SE ENCONTRA. AS MEDIDAS FÍSICAS (DIMENSÕES) PODEM SOFRER VARIAÇÕES E TAMBÉM ESTÃO SUJEITAS A ALTERAÇÕES SEM AVISO PRÉVIO. CONSULTE-NOS EM CASO DE DÚVIDAS. DIREITOS RESERVADOS. PERMITIDA A DIVULGAÇÃO DESTA CATÁLOGO DESDE QUE INTEGRALMENTE, SEM ALTERAÇÕES.

Código: HS 2053

NÃO TEMOS ESTE PERFIL EM ESTOQUE

não faça o seu projeto contando com este modelo sem antes nos consultar

no momento temos o perfil HS 2053E mostrado na página a seguir

Perímetro: 366 mm

Resistência Térmica: 4,22 °C / W / 4"

Peso Linear: 0,78 kg/m

Capacidade Térmica: 921 J/kg K

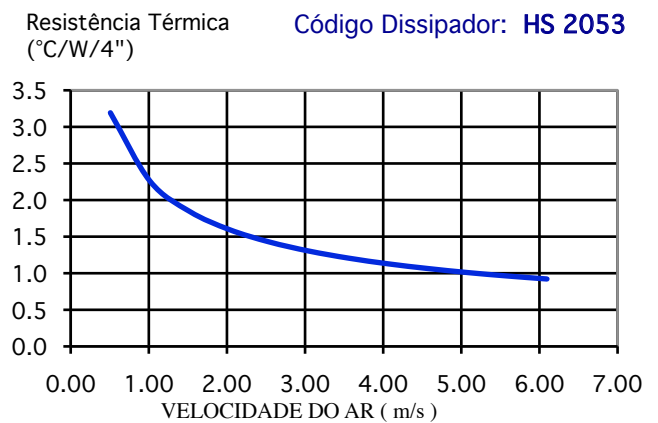
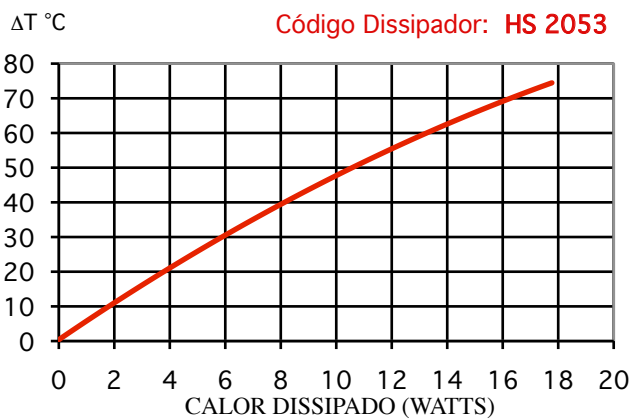
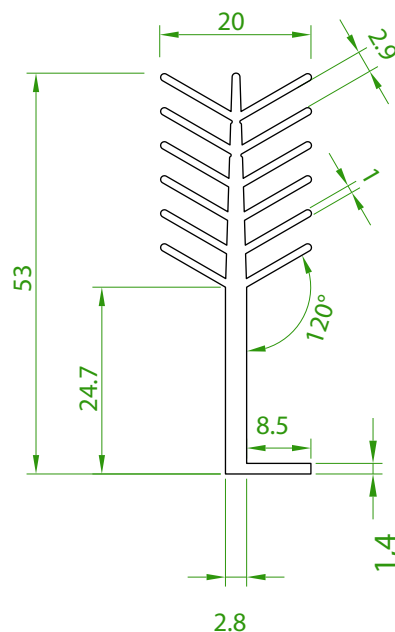

ATENÇÃO: TODAS AS INFORMAÇÕES CONTIDAS NESTE CATÁLOGO SÃO APENAS INDICADORES QUALITATIVOS DOS DISSIPADORES DE CALOR E NÃO DEVEM SER CONSIDERADAS VERDADES ABSOLUTAS. OS VALORES DE RESISTÊNCIA TÉRMICA DEPENDEM DO POSICIONAMENTO DO DISSIPADOR, BEM COMO DO AMBIENTE ONDE SE ENCONTRA. AS MEDIDAS FÍSICAS (DIMENSÕES) PODEM SOFRER VARIAÇÕES E TAMBÉM ESTÃO SUJEITAS A ALTERAÇÕES SEM AVISO PRÉVIO. CONSULTE-NOS EM CASO DE DÚVIDAS. DIREITOS RESERVADOS. PERMITIDA A DIVULGAÇÃO DESTA CATÁLOGO DESDE QUE INTEGRALMENTE, SEM ALTERAÇÕES.

Código: HS 2053E

Perímetro: 359 mm

Resistência Térmica: 4,22 °C / W / 4"

Peso Linear: 0,78 kg/m

Capacidade Térmica: 921 J/kg K

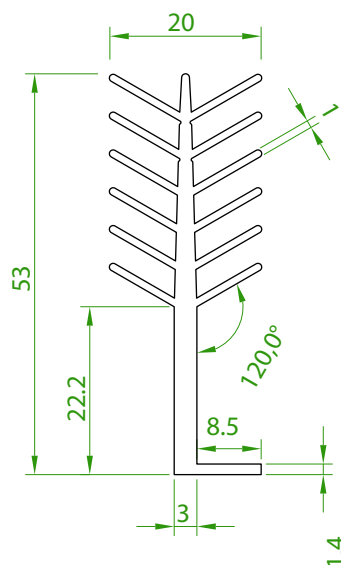

As curvas de dissipação dos modelos HS2053 e HS2053E são iguais

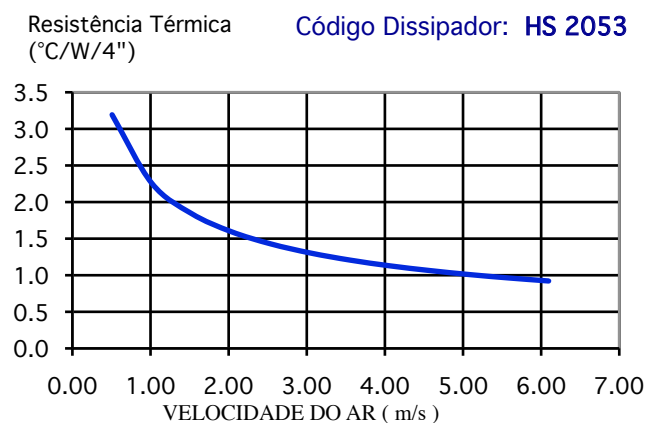
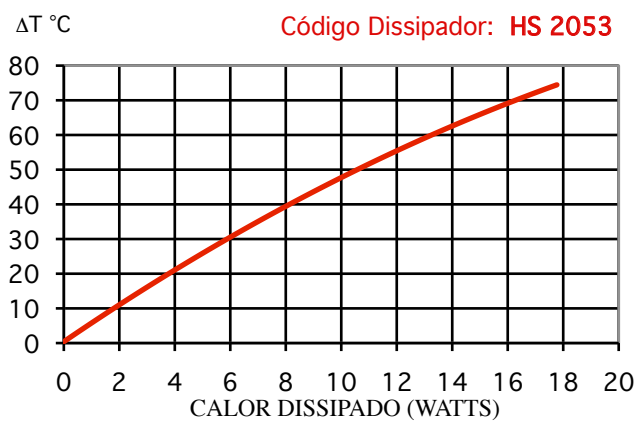

ATENÇÃO: TODAS AS INFORMAÇÕES CONTIDAS NESTE CATÁLOGO SÃO APENAS INDICADORES QUALITATIVOS DOS DISSIPADORES DE CALOR E NÃO DEVEM SER CONSIDERADAS VERDADES ABSOLUTAS. OS VALORES DE RESISTÊNCIA TÉRMICA DEPENDEM DO POSICIONAMENTO DO DISSIPADOR, BEM COMO DO AMBIENTE ONDE SE ENCONTRA. AS MEDIDAS FÍSICAS (DIMENSÕES) PODEM SOFRER VARIAÇÕES E TAMBÉM ESTÃO SUJEITAS A ALTERAÇÕES SEM AVISO PRÉVIO. CONSULTE-NOS EM CASO DE DÚVIDAS. DIREITOS RESERVADOS. PERMITIDA A DIVULGAÇÃO DESTA CATÁLOGO DESDE QUE INTEGRALMENTE, SEM ALTERAÇÕES.

Código: HS 2315

Perímetro: 151 mm

Resistência Térmica: 10,2 °C / W / 4"

Peso Linear: 0,28 kg/m

Capacidade Térmica: 921 J/kg K

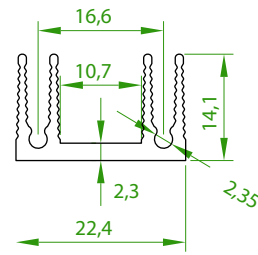

ESCALA 2:1

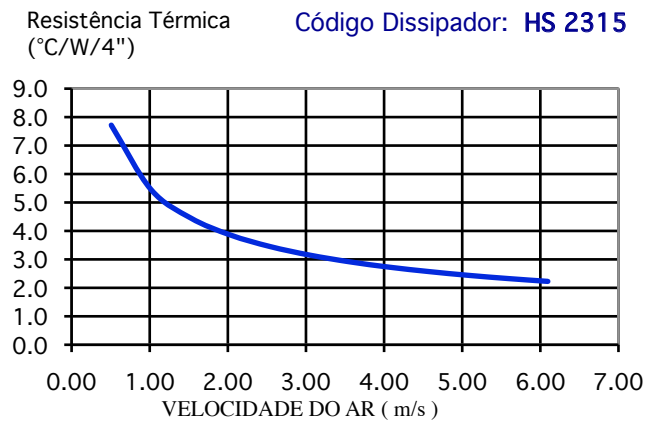
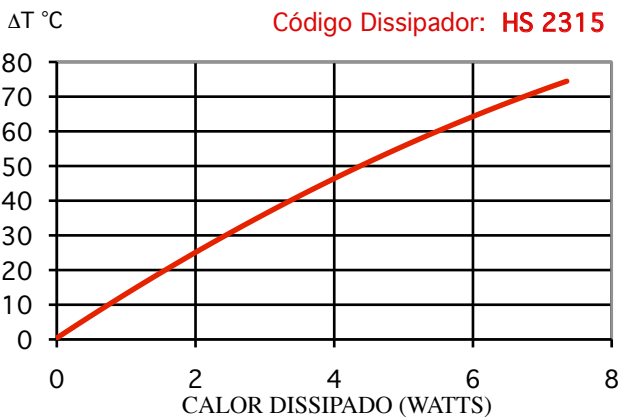
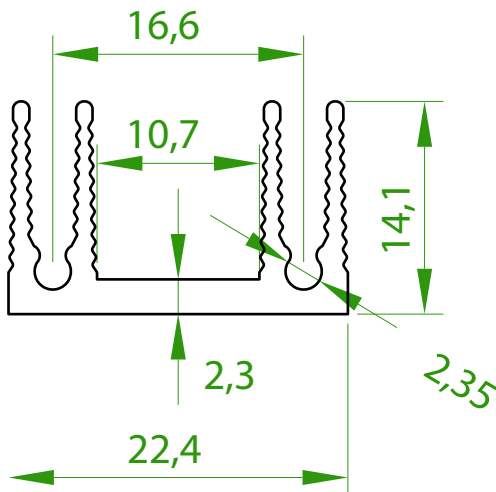

ATENÇÃO: TODAS AS INFORMAÇÕES CONTIDAS NESTE CATÁLOGO SÃO APENAS INDICADORES QUALITATIVOS DOS DISSIPADORES DE CALOR E NÃO DEVEM SER CONSIDERADAS VERDADES ABSOLUTAS. OS VALORES DE RESISTÊNCIA TÉRMICA DEPENDEM DO POSICIONAMENTO DO DISSIPADOR, BEM COMO DO AMBIENTE ONDE SE ENCONTRA. AS MEDIDAS FÍSICAS (DIMENSÕES) PODEM SOFRER VARIAÇÕES E TAMBÉM ESTÃO SUJEITAS A ALTERAÇÕES SEM AVISO PRÉVIO. CONSULTE-NOS EM CASO DE DÚVIDAS. DIREITOS RESERVADOS. PERMITIDA A DIVULGAÇÃO DESTA CATÁLOGO DESDE QUE INTEGRALMENTE, SEM ALTERAÇÕES.

Código: HS 2315M

Perímetro: 154 mm

Resistência Térmica: 10,2 °C / W / 4"

Peso Linear: 0,30 kg/m

Capacidade Térmica: 921 J/kg K

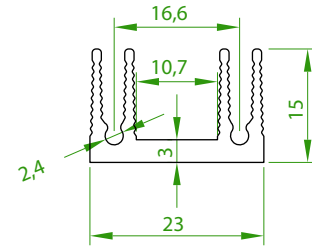

ESCALA 2:1

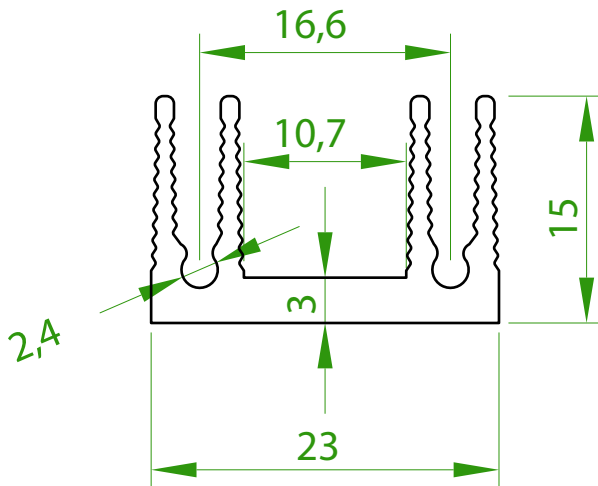

As curvas de dissipação dos modelos HS2315 e HS2315M são iguais

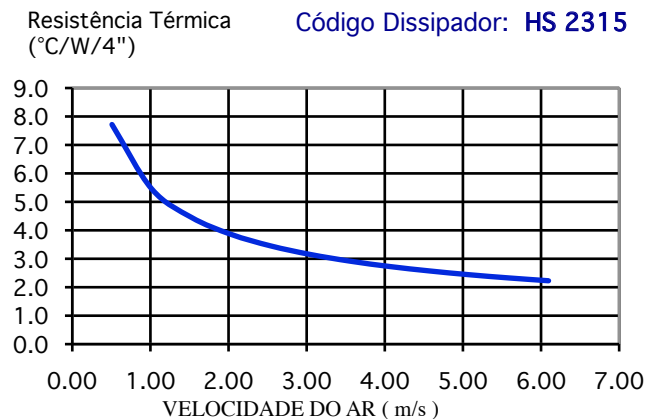
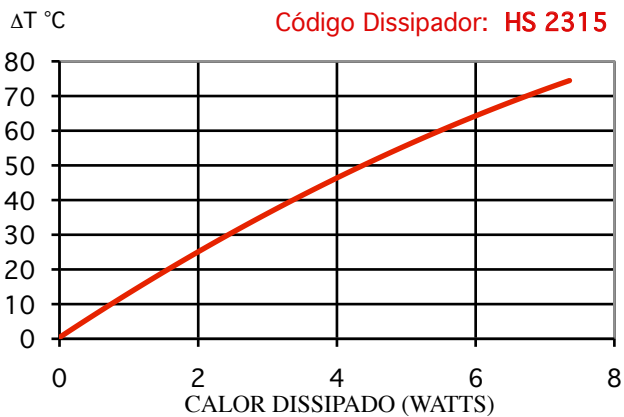

ATENÇÃO: TODAS AS INFORMAÇÕES CONTIDAS NESTE CATÁLOGO SÃO APENAS INDICADORES QUALITATIVOS DOS DISSIPADORES DE CALOR E NÃO DEVEM SER CONSIDERADAS VERDADES ABSOLUTAS. OS VALORES DE RESISTÊNCIA TÉRMICA DEPENDEM DO POSICIONAMENTO DO DISSIPADOR, BEM COMO DO AMBIENTE ONDE SE ENCONTRA. AS MEDIDAS FÍSICAS (DIMENSÕES) PODEM SOFRER VARIAÇÕES E TAMBÉM ESTÃO SUJEITAS A ALTERAÇÕES SEM AVISO PRÉVIO. CONSULTE-NOS EM CASO DE DÚVIDAS. DIREITOS RESERVADOS. PERMITIDA A DIVULGAÇÃO DESTES CATÁLOGOS DESDE QUE INTEGRALMENTE, SEM ALTERAÇÕES.

Código: HS 2811

NÃO TEMOS ESTE PERFIL EM ESTOQUE

não faça o seu projeto contando com este modelo sem antes nos consultar

Perímetro: 154 mm

Resistência Térmica: 10,0 °C / W / 4"

Peso Linear: 0,31 kg/m

Capacidade Térmica: 921 J/kg K

*descontinuado
apenas sob encomenda*

ESCALA 2:1

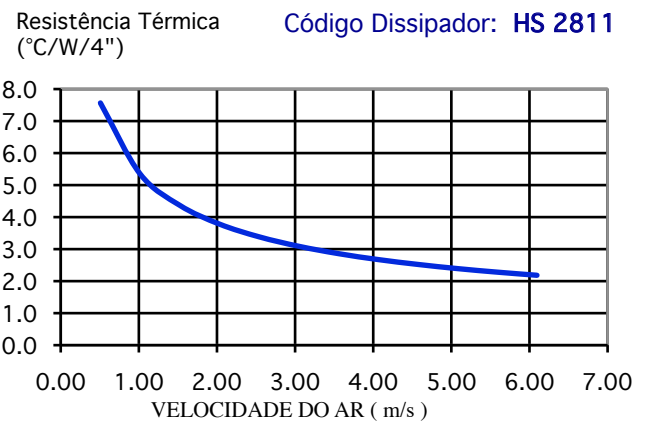
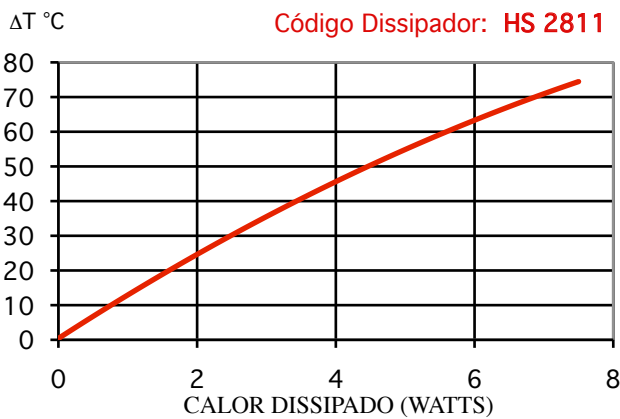
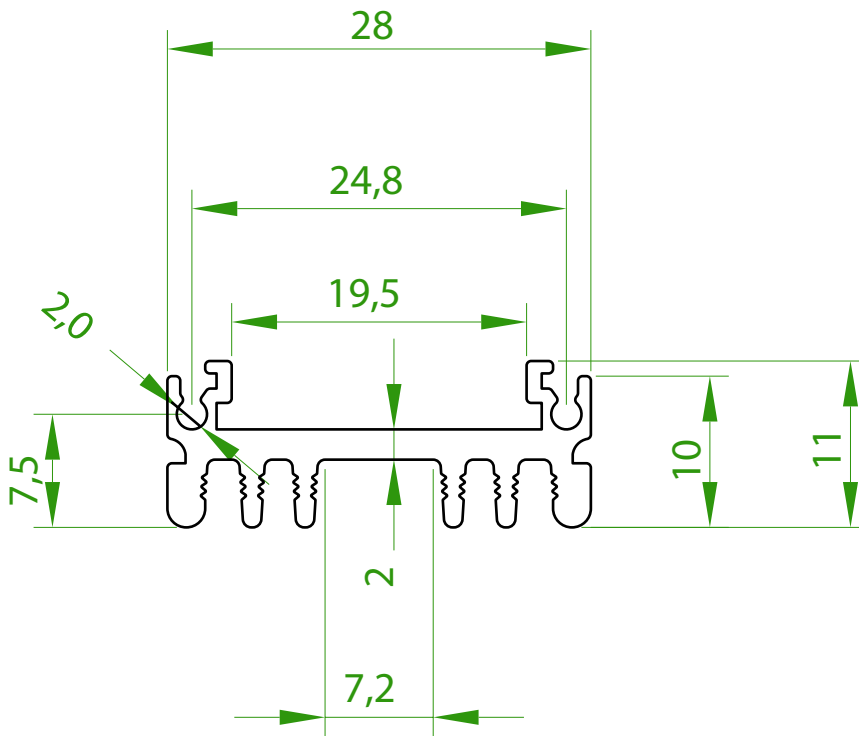
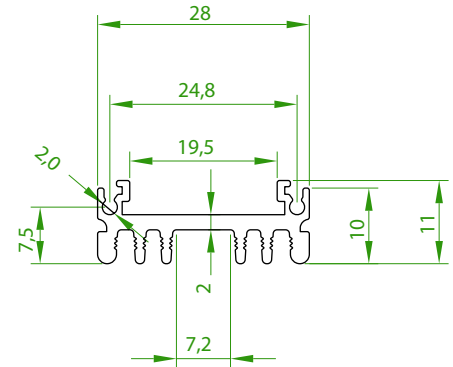

ATENÇÃO: TODAS AS INFORMAÇÕES CONTIDAS NESTE CATÁLOGO SÃO APENAS INDICADORES QUALITATIVOS DOS DISSIPADORES DE CALOR E NÃO DEVEM SER CONSIDERADAS VERDADES ABSOLUTAS. OS VALORES DE RESISTÊNCIA TÉRMICA DEPENDEM DO POSICIONAMENTO DO DISSIPADOR, BEM COMO DO AMBIENTE ONDE SE ENCONTRA. AS MEDIDAS FÍSICAS (DIMENSÕES) PODEM SOFRER VARIAÇÕES E TAMBÉM ESTÃO SUJEITAS A ALTERAÇÕES SEM AVISO PRÉVIO. CONSULTE-NOS EM CASO DE DÚVIDAS. DIREITOS RESERVADOS. PERMITIDA A DIVULGAÇÃO DESTES CATÁLOGO DESDE QUE INTEGRALMENTE, SEM ALTERAÇÕES.

Código: HS 2814

Perímetro: 350 mm

Resistência Térmica: 4,4 °C / W / 4"

Peso Linear: 0,55 kg/m

Capacidade Térmica: 921 J/kg K

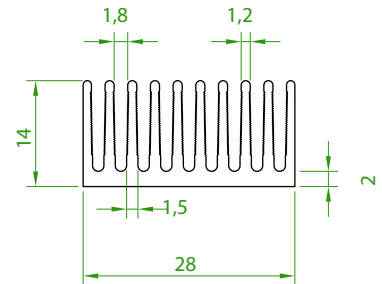

ESCALA 2:1

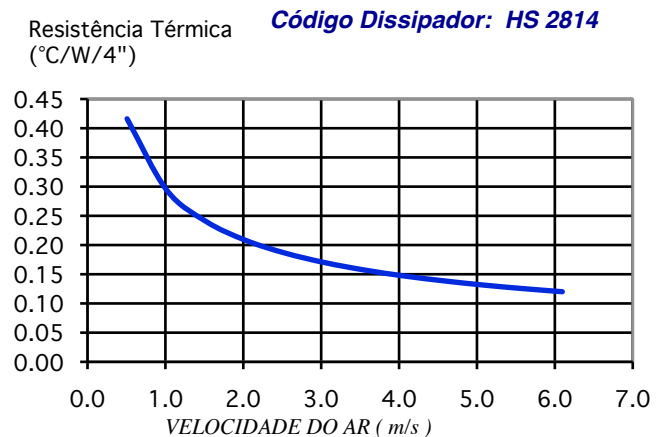
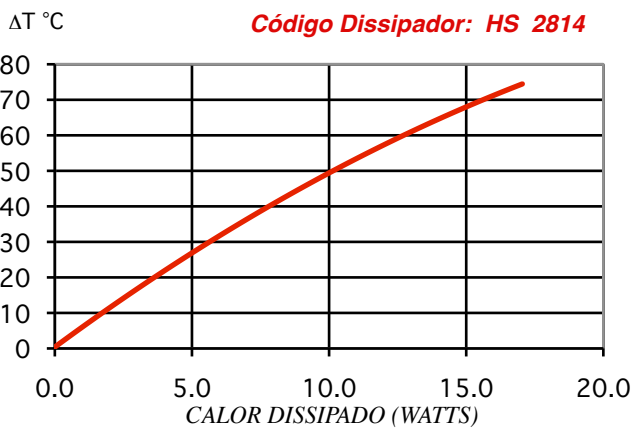
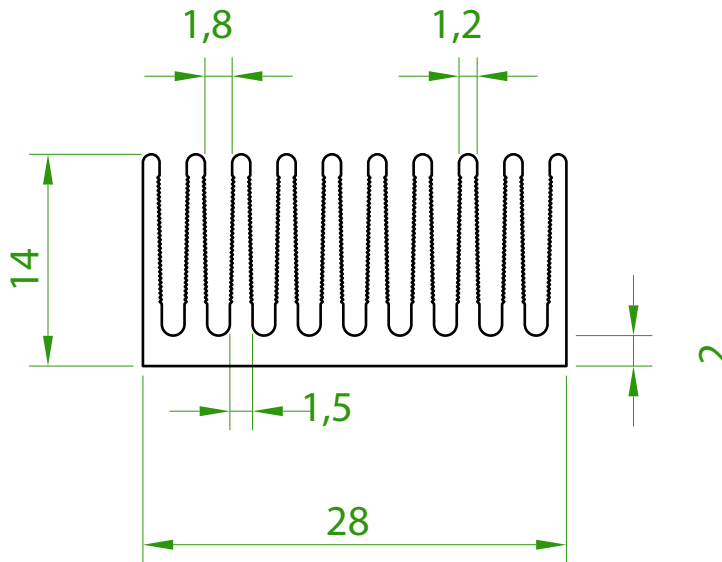

ATENÇÃO: TODAS AS INFORMAÇÕES CONTIDAS NESTE CATÁLOGO SÃO APENAS INDICADORES QUALITATIVOS DOS DISSIPADORES DE CALOR E NÃO DEVEM SER CONSIDERADAS VERDADES ABSOLUTAS. OS VALORES DE RESISTÊNCIA TÉRMICA DEPENDEM DO POSICIONAMENTO DO DISSIPADOR, BEM COMO DO AMBIENTE ONDE SE ENCONTRA. AS MEDIDAS FÍSICAS (DIMENSÕES) PODEM SOFRER VARIAÇÕES E TAMBÉM ESTÃO SUJEITAS A ALTERAÇÕES SEM AVISO PRÉVIO. CONSULTE-NOS EM CASO DE DÚVIDAS. DIREITOS RESERVADOS. PERMITIDA A DIVULGAÇÃO DESTES CATÁLOGO DESDE QUE INTEGRALMENTE, SEM ALTERAÇÕES.

Código: HS 2816

Perímetro: 195 mm

Resistência Térmica: 7,92 °C / W / 4"

Peso Linear: 0,37 kg/m

Capacidade Térmica: 921 J/kg K

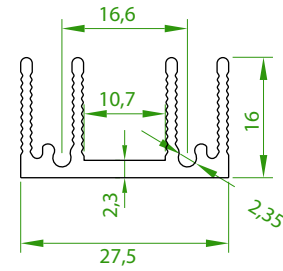

ESCALA 2:1

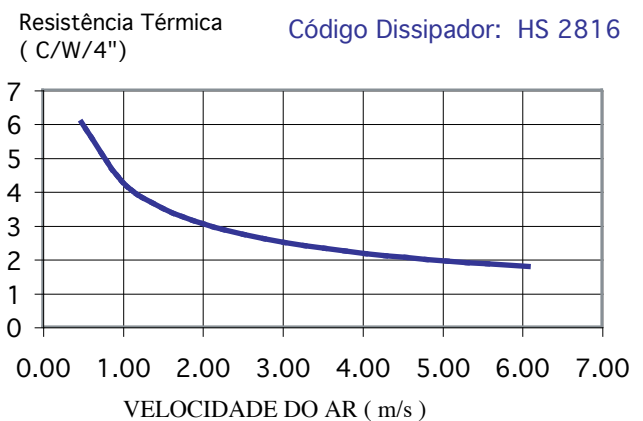
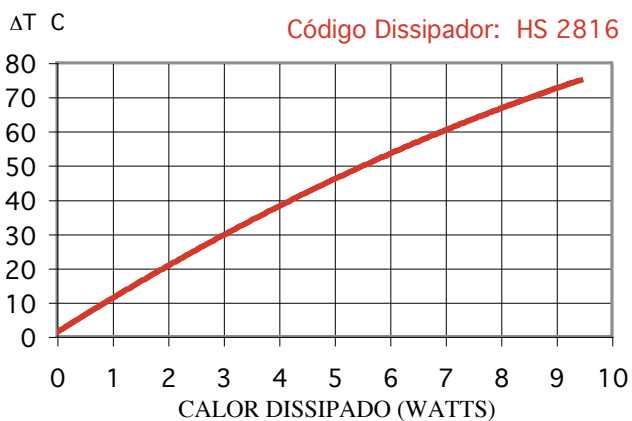
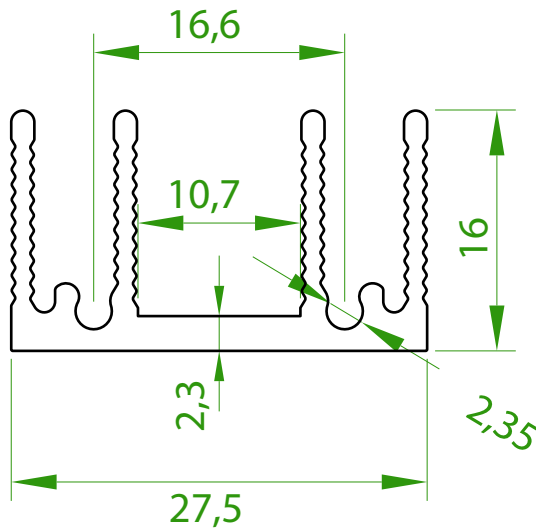

ATENÇÃO: TODAS AS INFORMAÇÕES CONTIDAS NESTE CATÁLOGO SÃO APENAS INDICADORES QUALITATIVOS DOS DISSIPADORES DE CALOR E NÃO DEVEM SER CONSIDERADAS VERDADES ABSOLUTAS. OS VALORES DE RESISTÊNCIA TÉRMICA DEPENDEM DO POSICIONAMENTO DO DISSIPADOR, BEM COMO DO AMBIENTE ONDE SE ENCONTRA. AS MEDIDAS FÍSICAS (DIMENSÕES) PODEM SOFRER VARIAÇÕES E TAMBÉM ESTÃO SUJEITAS A ALTERAÇÕES SEM AVISO PRÉVIO. CONSULTE-NOS EM CASO DE DÚVIDAS. DIREITOS RESERVADOS. PERMITIDA A DIVULGAÇÃO DESTES CATÁLOGO DESDE QUE INTEGRALMENTE, SEM ALTERAÇÕES.

Código: HS 3030

Perímetro: 270 mm

Resistência Térmica: 5,72 °C / W / 4"

Peso Linear: 0,56 kg/m

Capacidade Térmica: 921 J/kg K

NÃO TEMOS ESTE PERFIL EM ESTOQUE

não faça o seu projeto contando com este modelo sem antes nos consultar

ESCALA 2:1

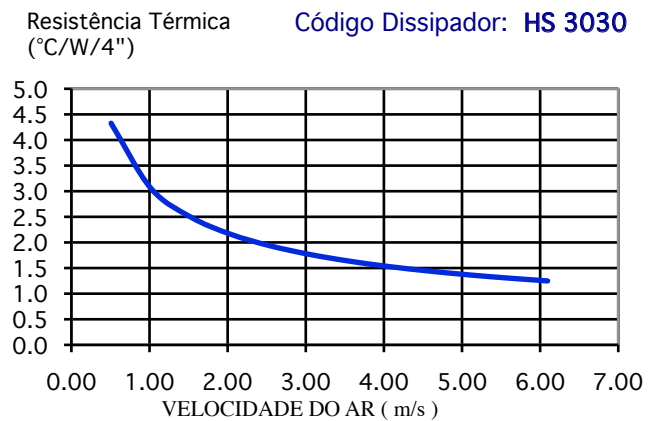
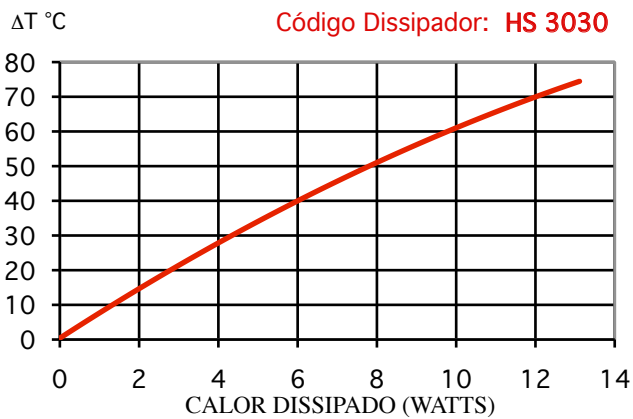
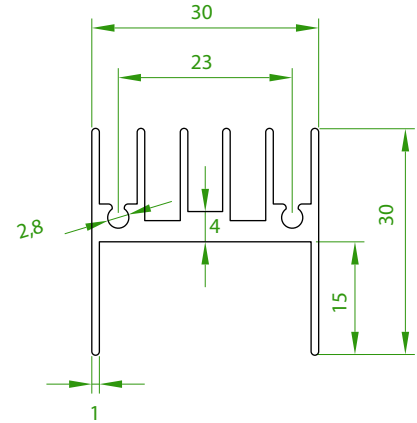
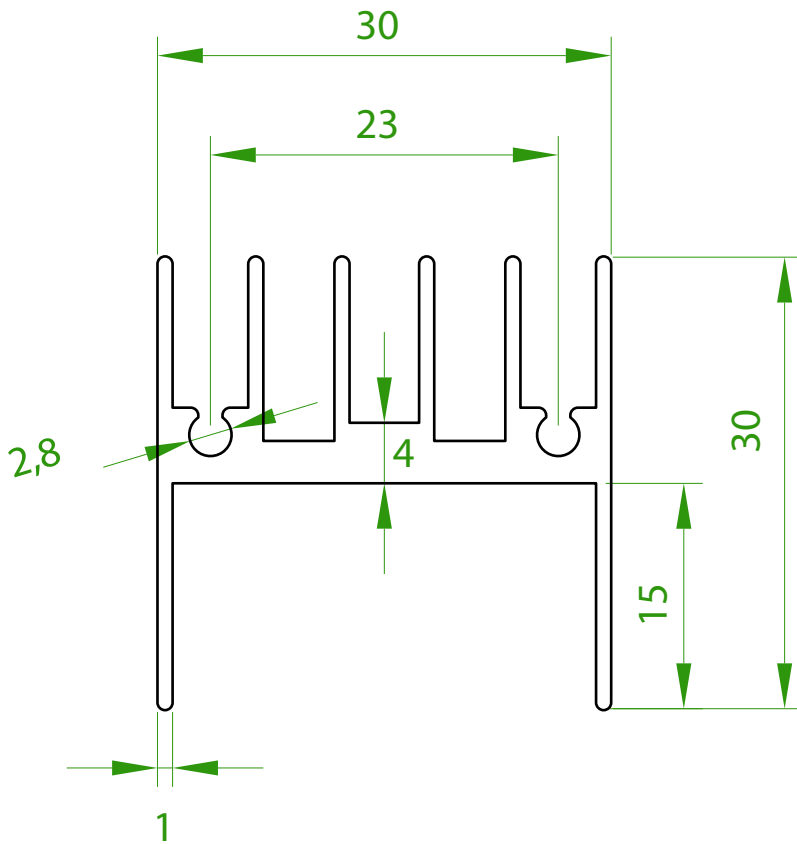

ATENÇÃO: TODAS AS INFORMAÇÕES CONTIDAS NESTE CATÁLOGO SÃO APENAS INDICADORES QUALITATIVOS DOS DISSIPADORES DE CALOR E NÃO DEVEM SER CONSIDERADAS VERDADES ABSOLUTAS. OS VALORES DE RESISTÊNCIA TÉRMICA DEPENDEM DO POSICIONAMENTO DO DISSIPADOR, BEM COMO DO AMBIENTE ONDE SE ENCONTRA. AS MEDIDAS FÍSICAS (DIMENSÕES) PODEM SOFRER VARIAÇÕES E TAMBÉM ESTÃO SUJEITAS A ALTERAÇÕES SEM AVISO PRÉVIO. CONSULTE-NOS EM CASO DE DÚVIDAS. DIREITOS RESERVADOS. PERMITIDA A DIVULGAÇÃO DESTES CATÁLOGO DESDE QUE INTEGRALMENTE, SEM ALTERAÇÕES.

Código: HS 3125

Perímetro: 250 mm
Resistência Térmica: 6,2 °C / W / 4"
Peso Linear: 0,36 kg/m
Capacidade Térmica: 921 J/kg K

NÃO TEMOS ESTE PERFIL EM ESTOQUE

não faça o seu projeto contando com este modelo sem antes nos consultar

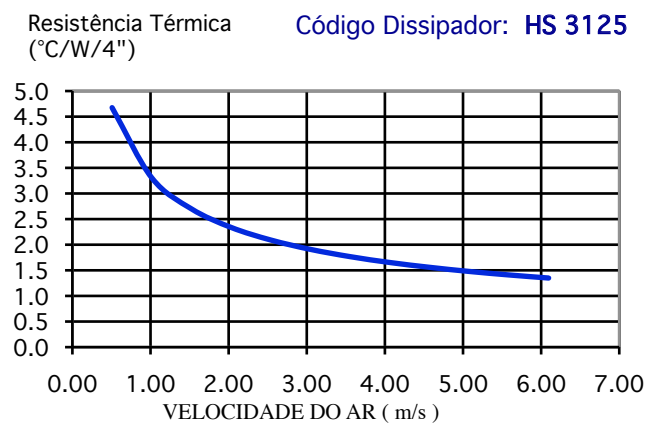
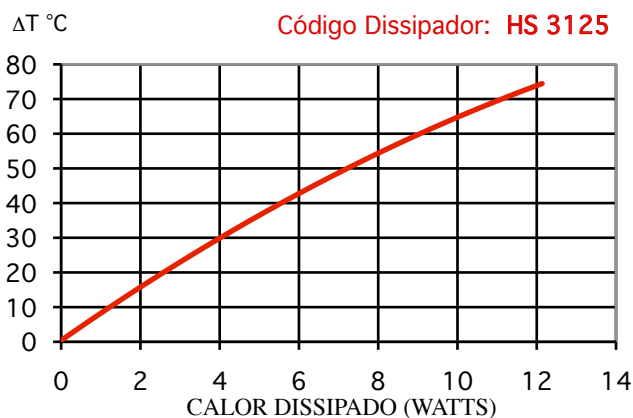
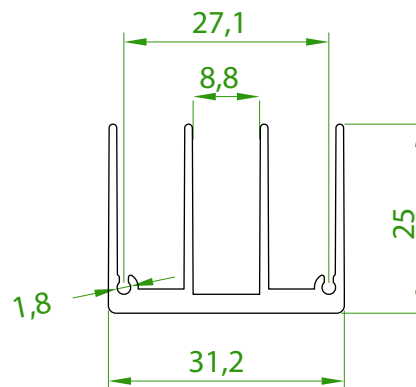

ATENÇÃO: TODAS AS INFORMAÇÕES CONTIDAS NESTE CATÁLOGO SÃO APENAS INDICADORES QUALITATIVOS DOS DISSIPADORES DE CALOR E NÃO DEVEM SER CONSIDERADAS VERDADES ABSOLUTAS. OS VALORES DE RESISTÊNCIA TÉRMICA DEPENDEM DO POSICIONAMENTO DO DISSIPADOR, BEM COMO DO AMBIENTE ONDE SE ENCONTRA. AS MEDIDAS FÍSICAS (DIMENSÕES) PODEM SOFRER VARIAÇÕES E TAMBÉM ESTÃO SUJEITAS A ALTERAÇÕES SEM AVISO PRÉVIO. CONSULTE-NOS EM CASO DE DÚVIDAS. DIREITOS RESERVADOS. PERMITIDA A DIVULGAÇÃO DESTA CATÁLOGO DESDE QUE INTEGRALMENTE, SEM ALTERAÇÕES.

Código: HS 3232

Perímetro: 244 mm

Resistência Térmica: 6,3 °C / W / 4"

Peso Linear: 1,04 kg/m

Capacidade Térmica: 921 J/kg K

NÃO TEMOS ESTE PERFIL EM ESTOQUE

não faça o seu projeto contando com este modelo sem antes nos consultar

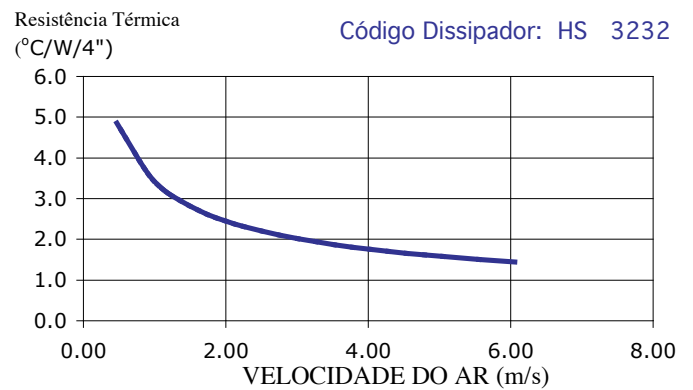
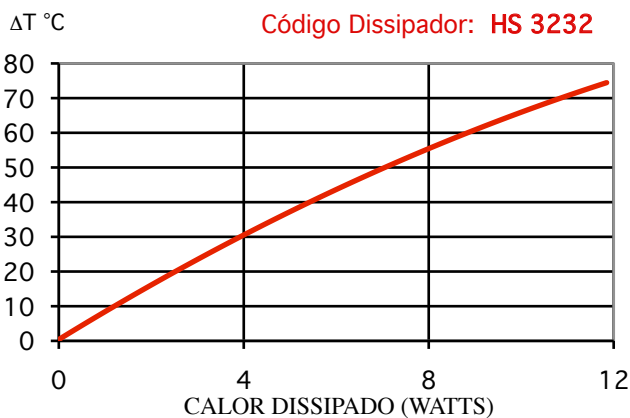
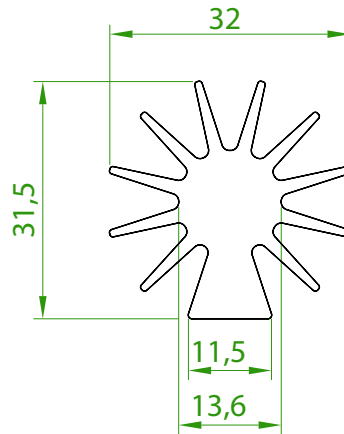

ATENÇÃO: TODAS AS INFORMAÇÕES CONTIDAS NESTE CATÁLOGO SÃO APENAS INDICADORES QUALITATIVOS DOS DISSIPADORES DE CALOR E NÃO DEVEM SER CONSIDERADAS VERDADES ABSOLUTAS. OS VALORES DE RESISTÊNCIA TÉRMICA DEPENDEM DO POSICIONAMENTO DO DISSIPADOR, BEM COMO DO AMBIENTE ONDE SE ENCONTRA. AS MEDIDAS FÍSICAS (DIMENSÕES) PODEM SOFRER VARIAÇÕES E TAMBÉM ESTÃO SUJEITAS A ALTERAÇÕES SEM AVISO PRÉVIO. CONSULTE-NOS EM CASO DE DÚVIDAS. DIREITOS RESERVADOS. PERMITIDA A DIVULGAÇÃO DESTA CATÁLOGO DESDE QUE INTEGRALMENTE, SEM ALTERAÇÕES.

Código: HS 3512

Perímetro: 183 mm

Resistência Térmica: 8,44 °C / W / 4"

Peso Linear: 0,36 kg/m

Capacidade Térmica: 921 J/kg K

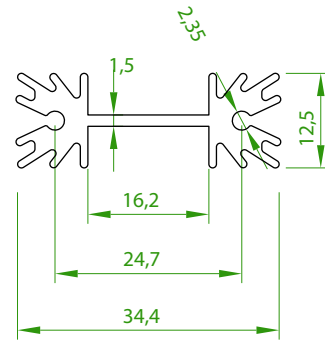

ESCALA 2:1

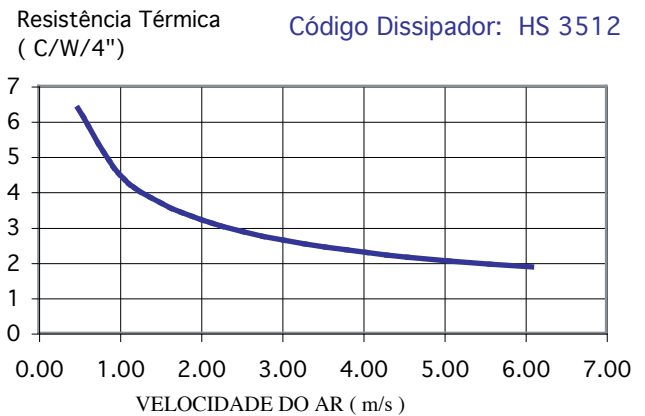
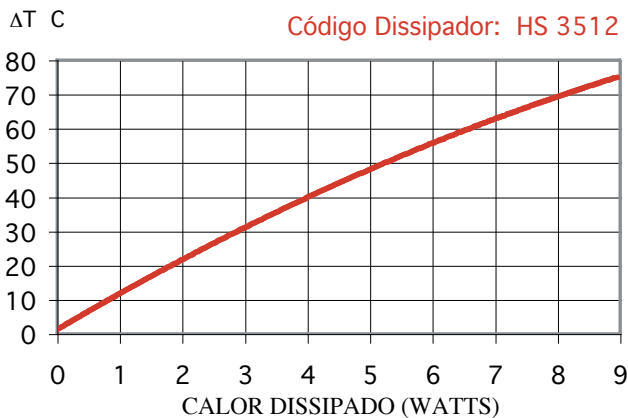
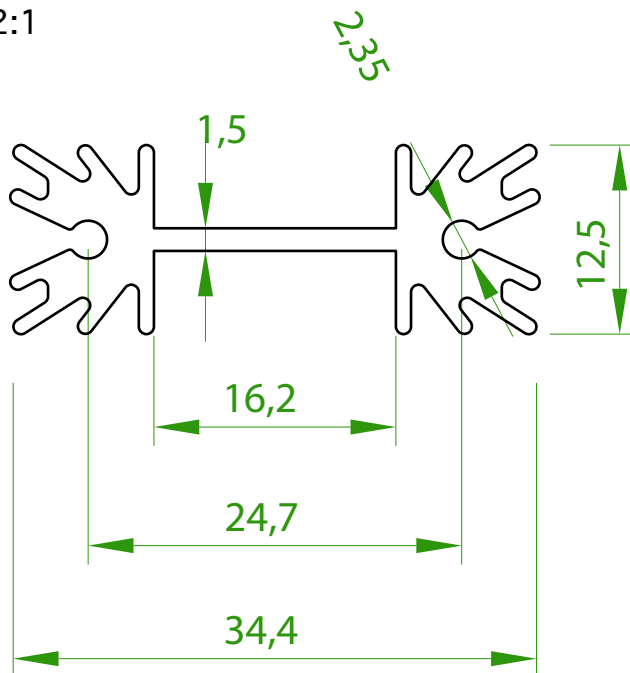

ATENÇÃO: TODAS AS INFORMAÇÕES CONTIDAS NESTE CATÁLOGO SÃO APENAS INDICADORES QUALITATIVOS DOS DISSIPADORES DE CALOR E NÃO DEVEM SER CONSIDERADAS VERDADES ABSOLUTAS. OS VALORES DE RESISTÊNCIA TÉRMICA DEPENDEM DO POSICIONAMENTO DO DISSIPADOR, BEM COMO DO AMBIENTE ONDE SE ENCONTRA. AS MEDIDAS FÍSICAS (DIMENSÕES) PODEM SOFRER VARIAÇÕES E TAMBÉM ESTÃO SUJEITAS A ALTERAÇÕES SEM AVISO PRÉVIO. CONSULTE-NOS EM CASO DE DÚVIDAS. DIREITOS RESERVADOS. PERMITIDA A DIVULGAÇÃO DESTES CATÁLOGO DESDE QUE INTEGRALMENTE, SEM ALTERAÇÕES.

Código: HS 3520

Perímetro: 316 mm

Resistência Térmica: 4,89 °C / W / 4"

Peso Linear: 0,71 kg/m

Capacidade Térmica: 921 J/kg K

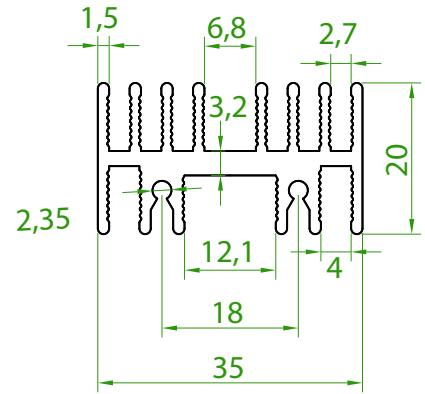

ESCALA 2:1

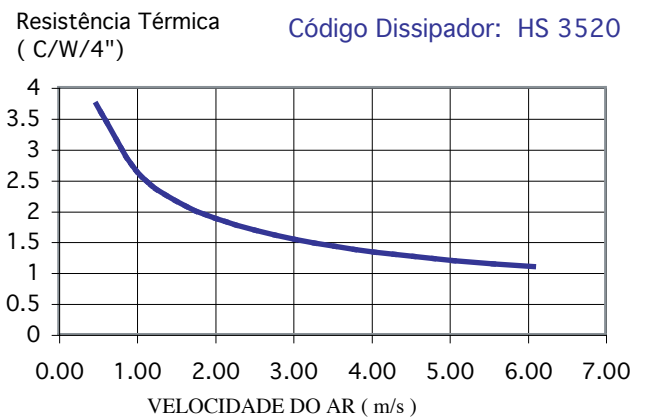
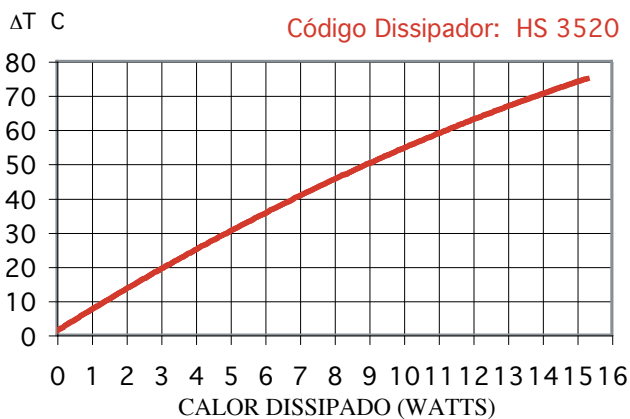
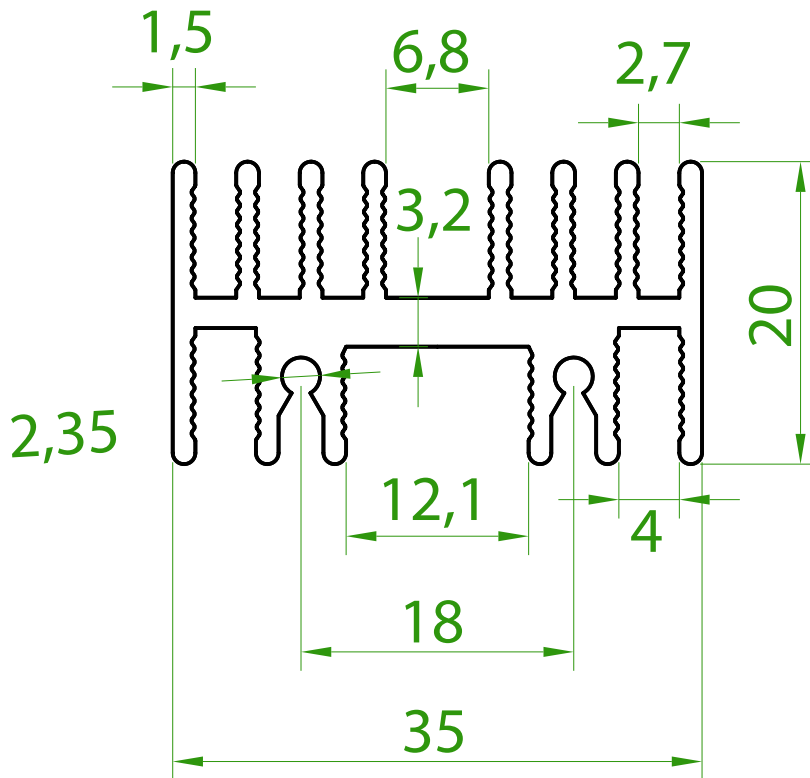

ATENÇÃO: TODAS AS INFORMAÇÕES CONTIDAS NESTE CATÁLOGO SÃO APENAS INDICADORES QUALITATIVOS DOS DISSIPADORES DE CALOR E NÃO DEVEM SER CONSIDERADAS VERDADES ABSOLUTAS. OS VALORES DE RESISTÊNCIA TÉRMICA DEPENDEM DO POSICIONAMENTO DO DISSIPADOR, BEM COMO DO AMBIENTE ONDE SE ENCONTRA. AS MEDIDAS FÍSICAS (DIMENSÕES) PODEM SOFRER VARIAÇÕES E TAMBÉM ESTÃO SUJEITAS A ALTERAÇÕES SEM AVISO PRÉVIO. CONSULTE-NOS EM CASO DE DÚVIDAS. DIREITOS RESERVADOS. PERMITIDA A DIVULGAÇÃO DESTES CATÁLOGO DESDE QUE INTEGRALMENTE, SEM ALTERAÇÕES.

Código: HS 3542

Perímetro: 484 mm

Resistência Térmica: 3,2 °C / W / 4"

Peso Linear: 1,8 kg/m

Capacidade Térmica: 921 J/kg K

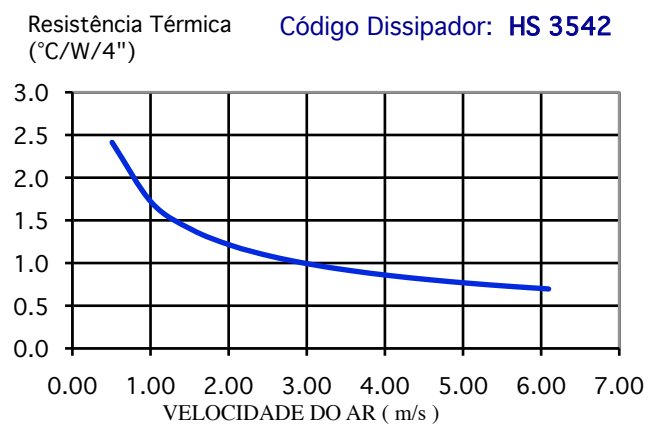
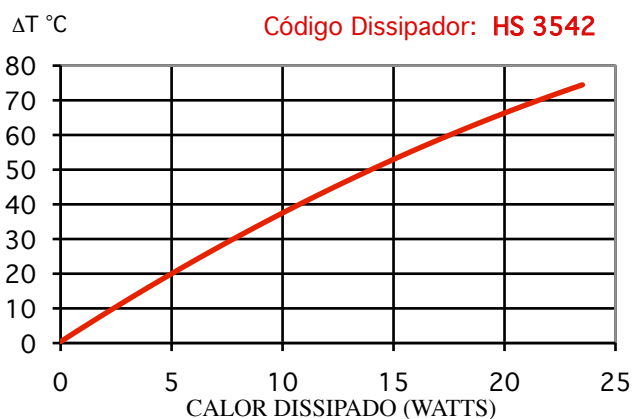
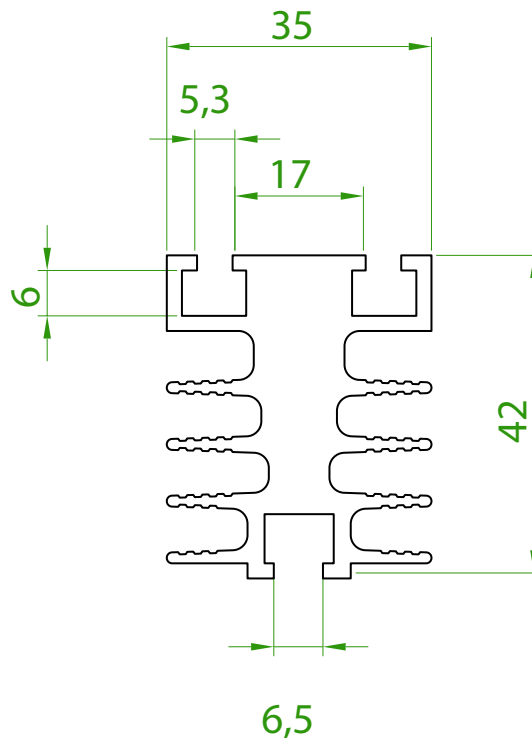

ATENÇÃO: TODAS AS INFORMAÇÕES CONTIDAS NESTE CATÁLOGO SÃO APENAS INDICADORES QUALITATIVOS DOS DISSIPADORES DE CALOR E NÃO DEVEM SER CONSIDERADAS VERDADES ABSOLUTAS. OS VALORES DE RESISTÊNCIA TÉRMICA DEPENDEM DO POSICIONAMENTO DO DISSIPADOR, BEM COMO DO AMBIENTE ONDE SE ENCONTRA. AS MEDIDAS FÍSICAS (DIMENSÕES) PODEM SOFRER VARIAÇÕES E TAMBÉM ESTÃO SUJEITAS A ALTERAÇÕES SEM AVISO PRÉVIO. CONSULTE-NOS EM CASO DE DÚVIDAS. DIREITOS RESERVADOS. PERMITIDA A DIVULGAÇÃO DESTES CATÁLOGO DESDE QUE INTEGRALMENTE, SEM ALTERAÇÕES.

Código: HS 3542 L

NÃO TEMOS ESTE PERFIL EM ESTOQUE

não faça o seu projeto contando com este modelo sem antes nos consultar

Perímetro: 398 mm

Resistência Térmica: 3,9 °C / W / 4"

Peso Linear: 1,8 kg/m

Capacidade Térmica: 921 J/kg K

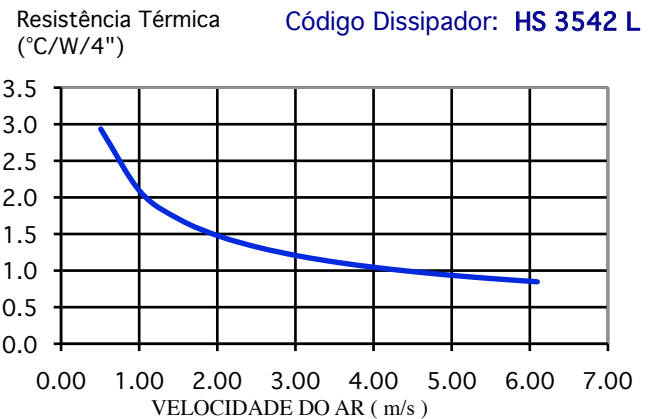
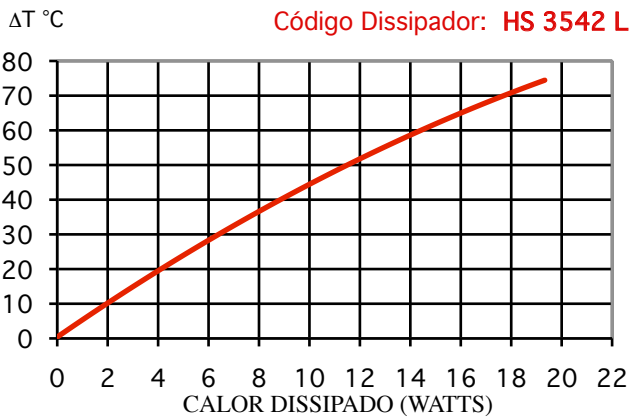
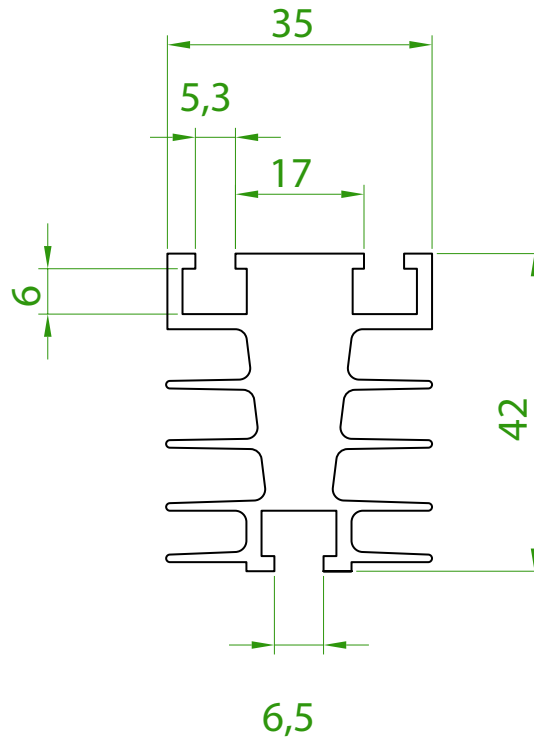

ATENÇÃO: TODAS AS INFORMAÇÕES CONTIDAS NESTE CATÁLOGO SÃO APENAS INDICADORES QUALITATIVOS DOS DISSIPADORES DE CALOR E NÃO DEVEM SER CONSIDERADAS VERDADES ABSOLUTAS. OS VALORES DE RESISTÊNCIA TÉRMICA DEPENDEM DO POSICIONAMENTO DO DISSIPADOR, BEM COMO DO AMBIENTE ONDE SE ENCONTRA. AS MEDIDAS FÍSICAS (DIMENSÕES) PODEM SOFRER VARIAÇÕES E TAMBÉM ESTÃO SUJEITAS A ALTERAÇÕES SEM AVISO PRÉVIO. CONSULTE-NOS EM CASO DE DÚVIDAS. DIREITOS RESERVADOS. PERMITIDA A DIVULGAÇÃO DESTA CATÁLOGO DESDE QUE INTEGRALMENTE, SEM ALTERAÇÕES.

Código: HS 3818

Perímetro: 235 mm

Resistência Térmica: 6,57 °C / W / 4"

Peso Linear: 0,52 kg/m

Capacidade Térmica: 921 J/kg K

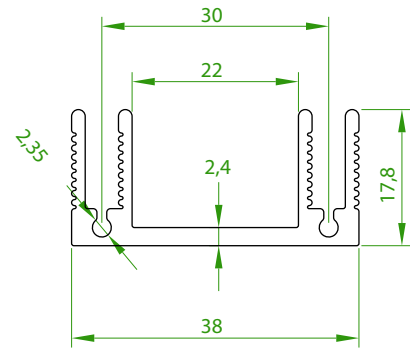

ESCALA 2:1

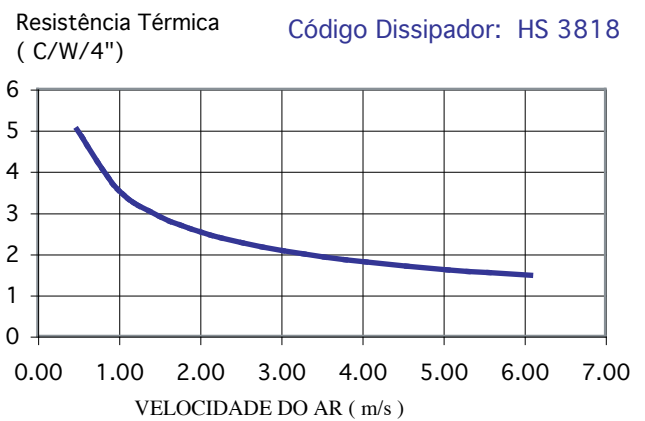
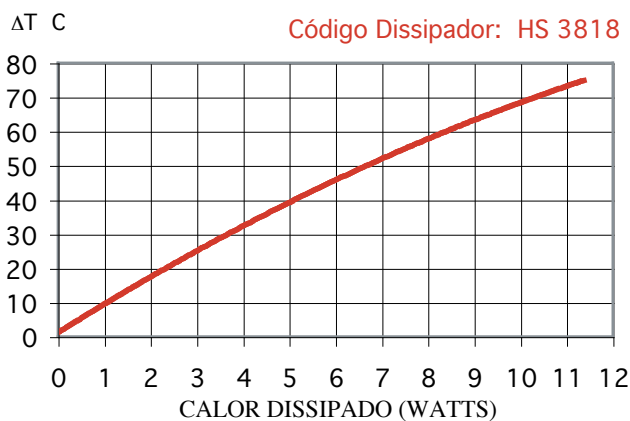
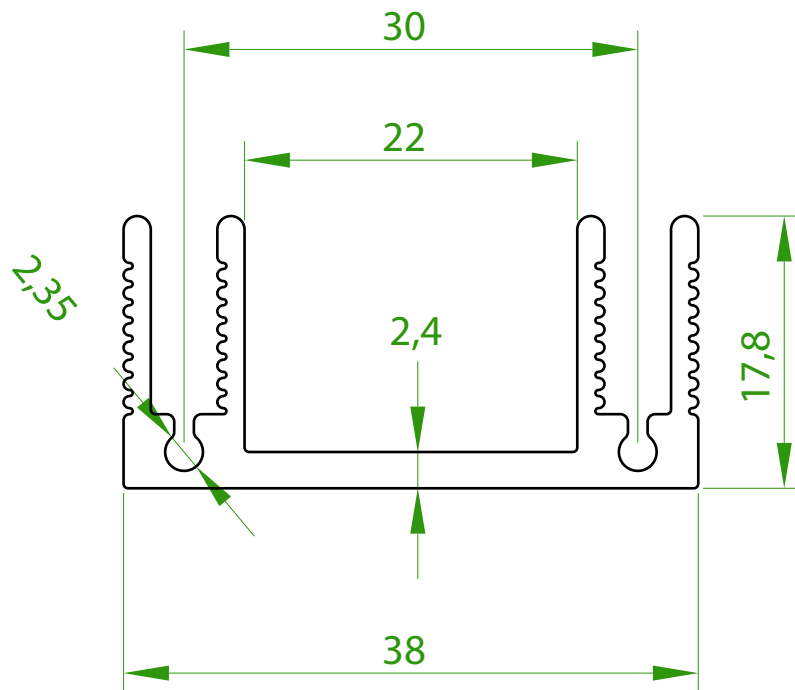

ATENÇÃO: TODAS AS INFORMAÇÕES CONTIDAS NESTE CATÁLOGO SÃO APENAS INDICADORES QUALITATIVOS DOS DISSIPADORES DE CALOR E NÃO DEVEM SER CONSIDERADAS VERDADES ABSOLUTAS. OS VALORES DE RESISTÊNCIA TÉRMICA DEPENDEM DO POSICIONAMENTO DO DISSIPADOR, BEM COMO DO AMBIENTE ONDE SE ENCONTRA. AS MEDIDAS FÍSICAS (DIMENSÕES) PODEM SOFRER VARIAÇÕES E TAMBÉM ESTÃO SUJEITAS A ALTERAÇÕES SEM AVISO PRÉVIO. CONSULTE-NOS EM CASO DE DÚVIDAS. DIREITOS RESERVADOS. PERMITIDA A DIVULGAÇÃO DESTES CATÁLOGO DESDE QUE INTEGRALMENTE, SEM ALTERAÇÕES.

Código: HS 4017

NÃO TEMOS ESTE PERFIL EM ESTOQUE

não faça o seu projeto contando com este modelo sem antes nos consultar

Perímetro: 199 mm

Resistência Térmica: 7,76 °C / W / 4"

Peso Linear: 0,69 kg/m

Capacidade Térmica: 921 J/kg K

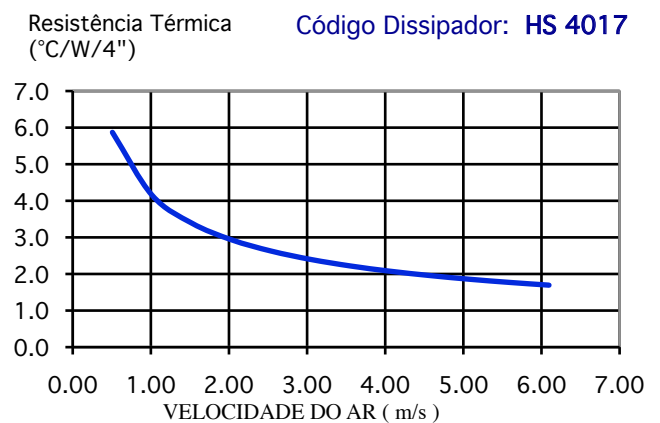
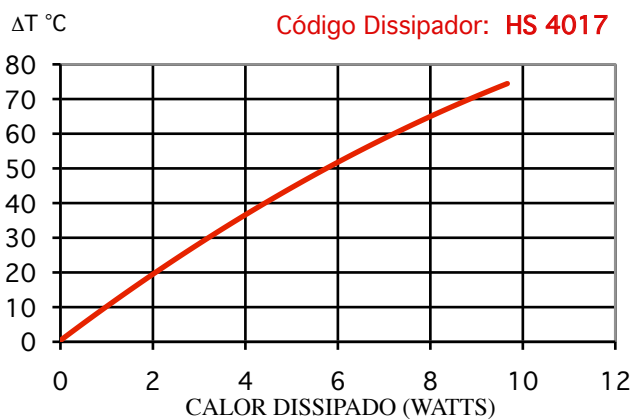
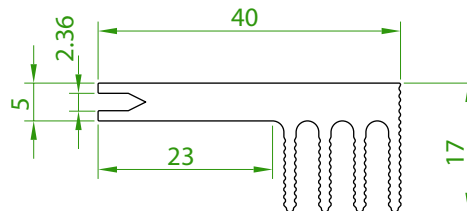

ATENÇÃO: TODAS AS INFORMAÇÕES CONTIDAS NESTE CATÁLOGO SÃO APENAS INDICADORES QUALITATIVOS DOS DISSIPADORES DE CALOR E NÃO DEVEM SER CONSIDERADAS VERDADES ABSOLUTAS. OS VALORES DE RESISTÊNCIA TÉRMICA DEPENDEM DO POSICIONAMENTO DO DISSIPADOR, BEM COMO DO AMBIENTE ONDE SE ENCONTRA. AS MEDIDAS FÍSICAS (DIMENSÕES) PODEM SOFRER VARIAÇÕES E TAMBÉM ESTÃO SUJEITAS A ALTERAÇÕES SEM AVISO PRÉVIO. CONSULTE-NOS EM CASO DE DÚVIDAS. DIREITOS RESERVADOS. PERMITIDA A DIVULGAÇÃO DESTA CATÁLOGO DESDE QUE INTEGRALMENTE, SEM ALTERAÇÕES.

Código: HS 4225

Perímetro: 353 mm

Resistência Térmica: 4,38 °C / W / 4"

Peso Linear: 0,78 kg/m

Capacidade Térmica: 921 J/kg K

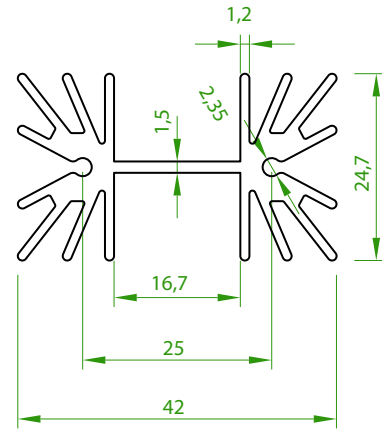

ESCALA 2:1

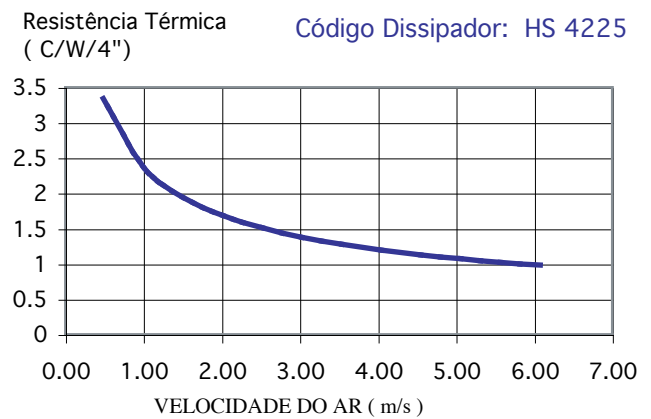
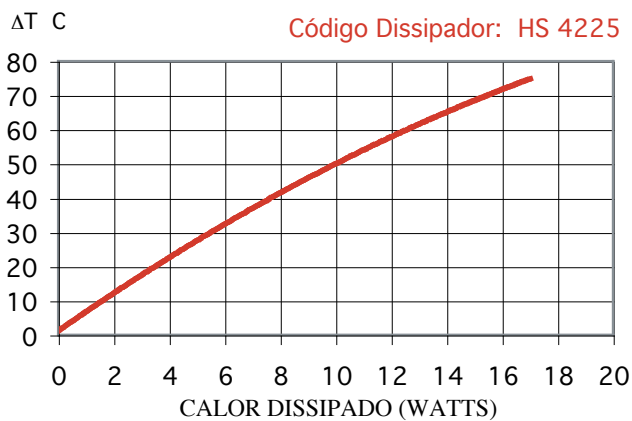
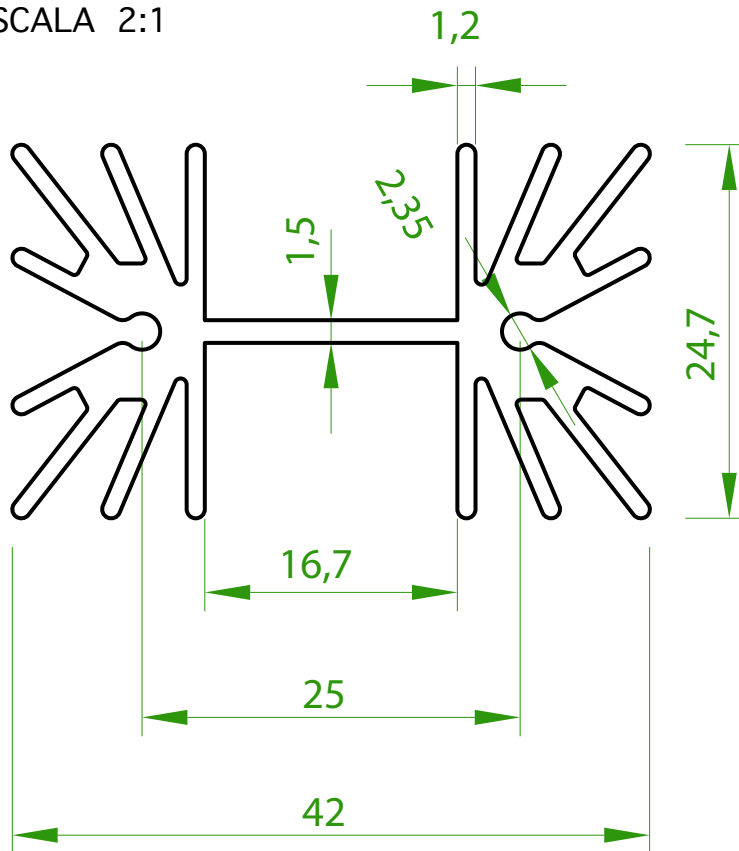

ATENÇÃO: TODAS AS INFORMAÇÕES CONTIDAS NESTE CATÁLOGO SÃO APENAS INDICADORES QUALITATIVOS DOS DISSIPADORES DE CALOR E NÃO DEVEM SER CONSIDERADAS VERDADES ABSOLUTAS. OS VALORES DE RESISTÊNCIA TÉRMICA DEPENDEM DO POSICIONAMENTO DO DISSIPADOR, BEM COMO DO AMBIENTE ONDE SE ENCONTRA. AS MEDIDAS FÍSICAS (DIMENSÕES) PODEM SOFRER VARIAÇÕES E TAMBÉM ESTÃO SUJEITAS A ALTERAÇÕES SEM AVISO PRÉVIO. CONSULTE-NOS EM CASO DE DÚVIDAS. DIREITOS RESERVADOS. PERMITIDA A DIVULGAÇÃO DESTA CATÁLOGO DESDE QUE INTEGRALMENTE, SEM ALTERAÇÕES.

Código: HS 4262

Perímetro: 415 mm

Resistência Térmica: 3,72 °C / W / 4"

Peso Linear: 3,0 kg/m

Capacidade Térmica: 921 J/kg K

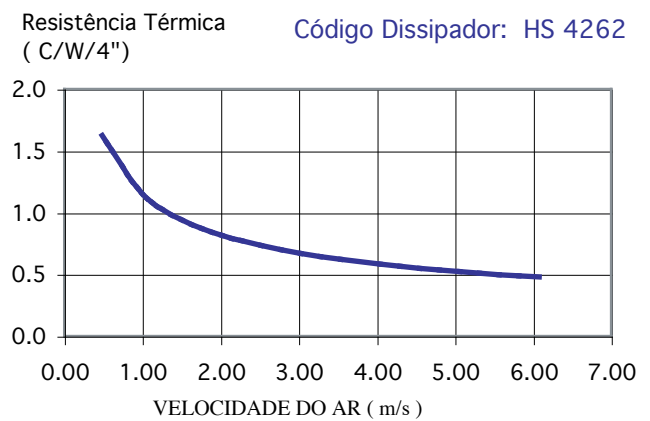
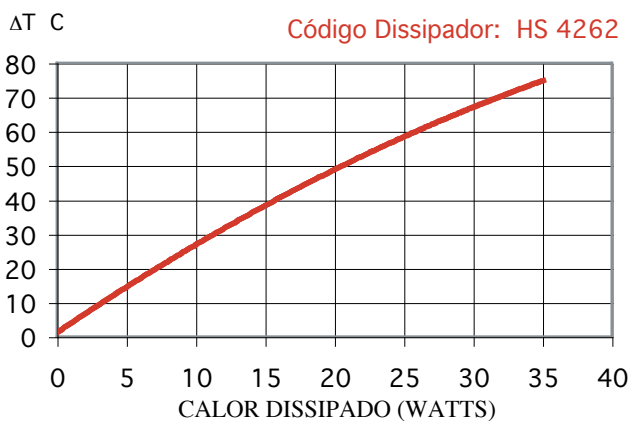
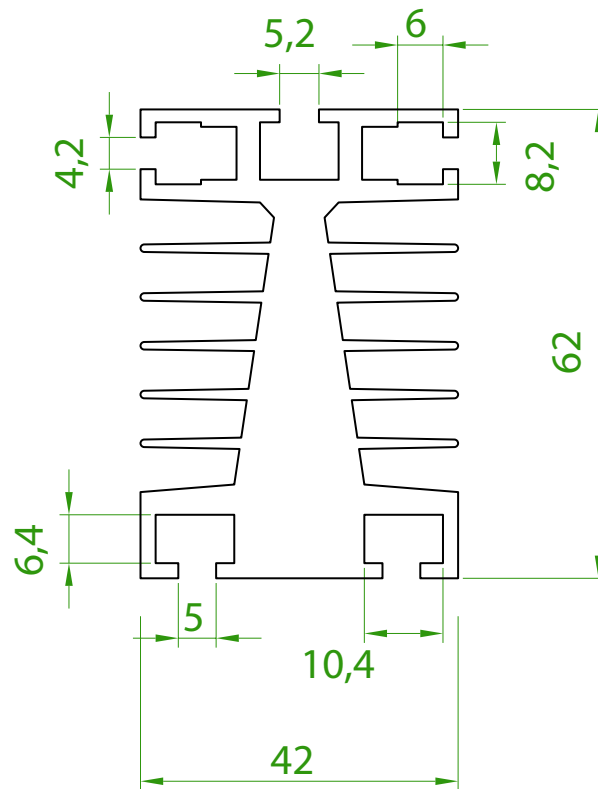

ATENÇÃO: TODAS AS INFORMAÇÕES CONTIDAS NESTE CATÁLOGO SÃO APENAS INDICADORES QUALITATIVOS DOS DISSIPADORES DE CALOR E NÃO DEVEM SER CONSIDERADAS VERDADES ABSOLUTAS. OS VALORES DE RESISTÊNCIA TÉRMICA DEPENDEM DO POSICIONAMENTO DO DISSIPADOR, BEM COMO DO AMBIENTE ONDE SE ENCONTRA. AS MEDIDAS FÍSICAS (DIMENSÕES) PODEM SOFRER VARIAÇÕES E TAMBÉM ESTÃO SUJEITAS A ALTERAÇÕES SEM AVISO PRÉVIO. CONSULTE-NOS EM CASO DE DÚVIDAS. DIREITOS RESERVADOS. PERMITIDA A DIVULGAÇÃO DESTA CATÁLOGO DESDE QUE INTEGRALMENTE, SEM ALTERAÇÕES.

Código: HS 4313

Perímetro: 172 mm
 Resistência Térmica: 8,9 °C / W / 4"
 Peso Linear: 0,8 kg/m
 Capacidade Térmica: 921 J/kg K

NÃO TEMOS ESTE PERFIL EM ESTOQUE

não faça o seu projeto contando com este modelo sem antes nos consultar

ESCALA 2:1

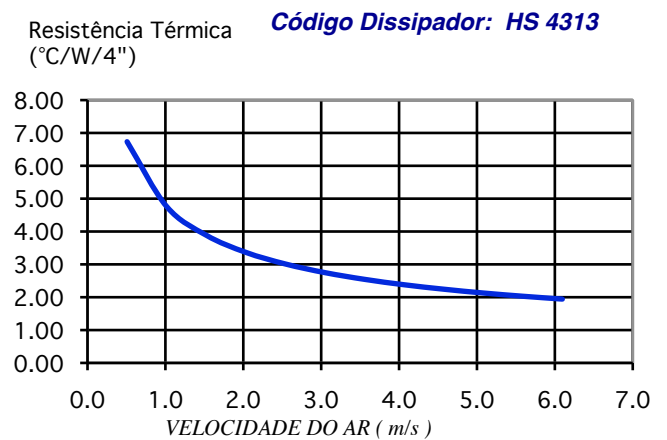
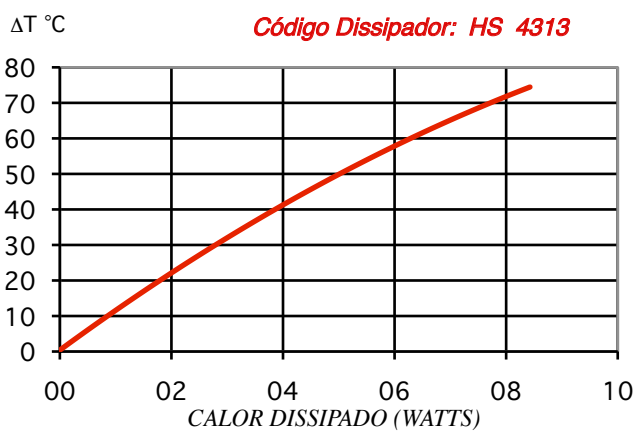
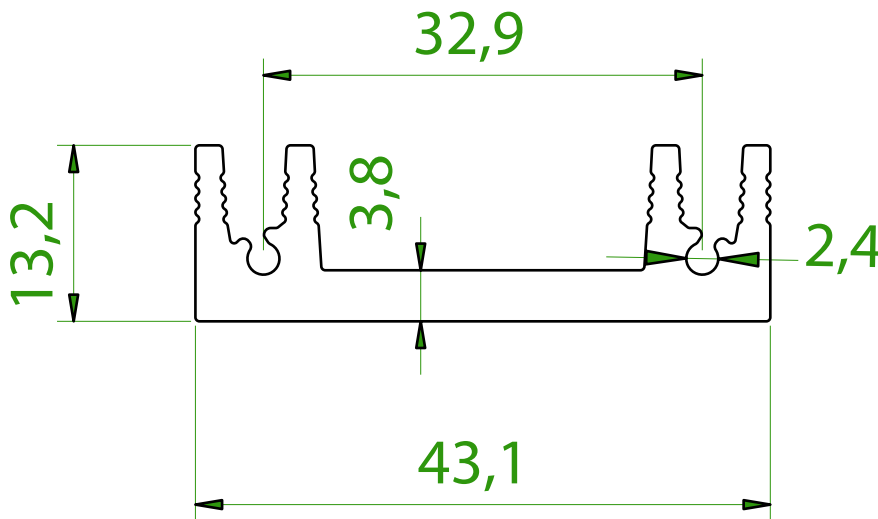
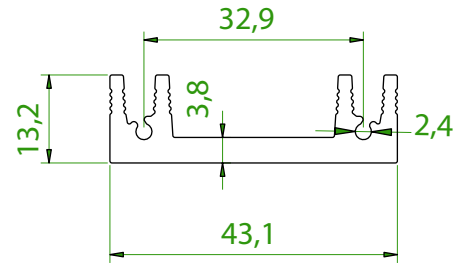

ATENÇÃO: TODAS AS INFORMAÇÕES CONTIDAS NESTE CATÁLOGO SÃO APENAS INDICADORES QUALITATIVOS DOS DISSIPADORES DE CALOR E NÃO DEVEM SER CONSIDERADAS VERDADES ABSOLUTAS. OS VALORES DE RESISTÊNCIA TÉRMICA DEPENDEM DO POSICIONAMENTO DO DISSIPADOR, BEM COMO DO AMBIENTE ONDE SE ENCONTRA. AS MEDIDAS FÍSICAS (DIMENSÕES) PODEM SOFRER VARIAÇÕES E TAMBÉM ESTÃO SUJEITAS A ALTERAÇÕES SEM AVISO PRÉVIO. CONSULTE-NOS EM CASO DE DÚVIDAS. DIREITOS RESERVADOS. PERMITIDA A DIVULGAÇÃO DESTA CATÁLOGO DESDE QUE INTEGRALMENTE, SEM ALTERAÇÕES.

Código: HS 4320

Perímetro: 379 mm

Resistência Térmica: 4,08 °C / W / 4"

Peso Linear: 0,80 kg/m

Capacidade Térmica: 921 J/kg K

NÃO TEMOS ESTE PERFIL EM ESTOQUE

não faça o seu projeto contando com este modelo sem antes nos consultar

ESCALA 2:1

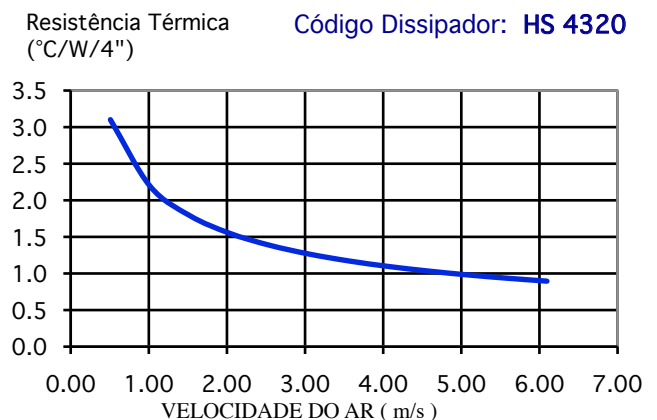
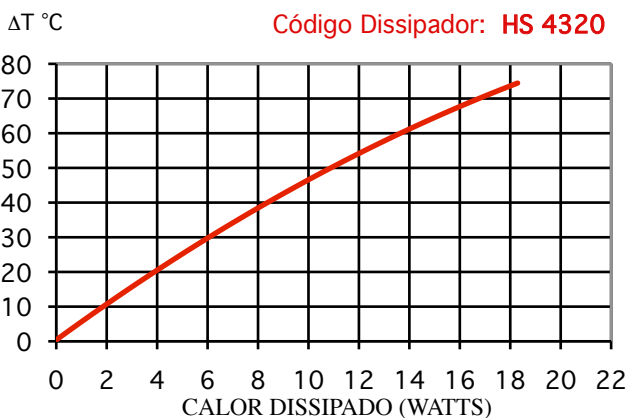
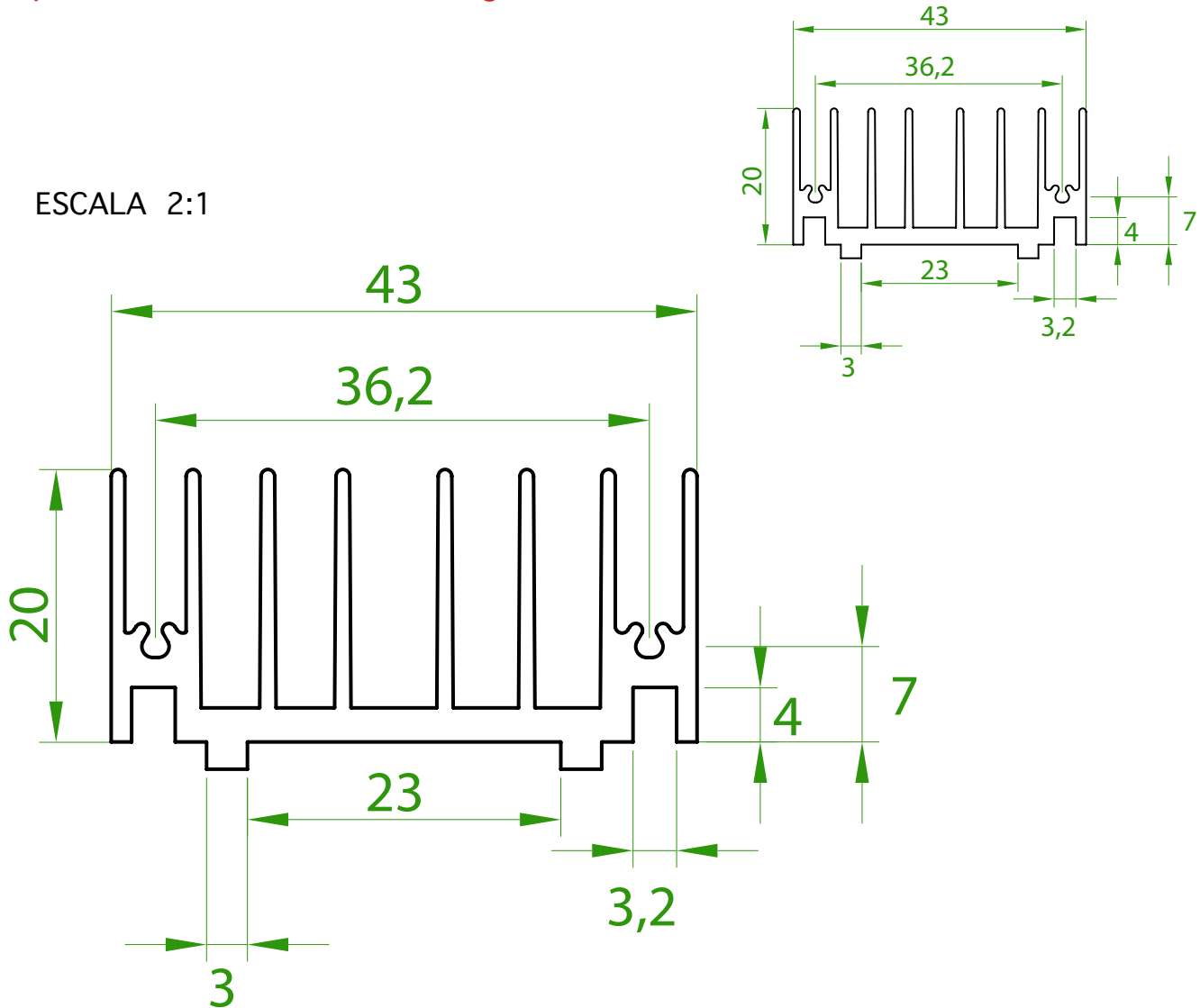

ATENÇÃO: TODAS AS INFORMAÇÕES CONTIDAS NESTE CATÁLOGO SÃO APENAS INDICADORES QUALITATIVOS DOS DISSIPADORES DE CALOR E NÃO DEVEM SER CONSIDERADAS VERDADES ABSOLUTAS. OS VALORES DE RESISTÊNCIA TÉRMICA DEPENDEM DO POSICIONAMENTO DO DISSIPADOR, BEM COMO DO AMBIENTE ONDE SE ENCONTRA. AS MEDIDAS FÍSICAS (DIMENSÕES) PODEM SOFRER VARIAÇÕES E TAMBÉM ESTÃO SUJEITAS A ALTERAÇÕES SEM AVISO PRÉVIO. CONSULTE-NOS EM CASO DE DÚVIDAS. DIREITOS RESERVADOS. PERMITIDA A DIVULGAÇÃO DESTES CATÁLOGO DESDE QUE INTEGRALMENTE, SEM ALTERAÇÕES.

Código: HS 4328

Perímetro: 497 mm

Resistência Térmica: 3,1 °C / W / 4"

Peso Linear: 1,2 kg/m

Capacidade Térmica: 921 J/kg K

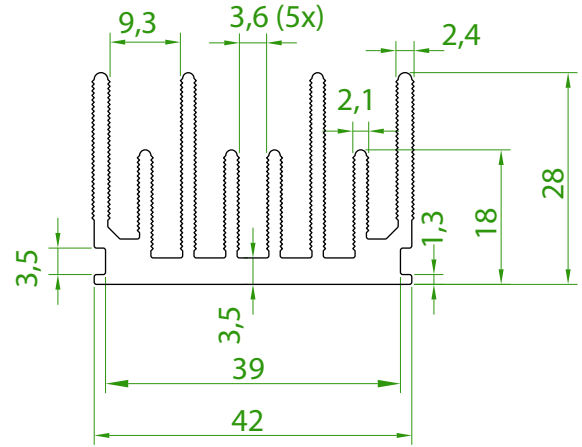

ESCALA 2:1

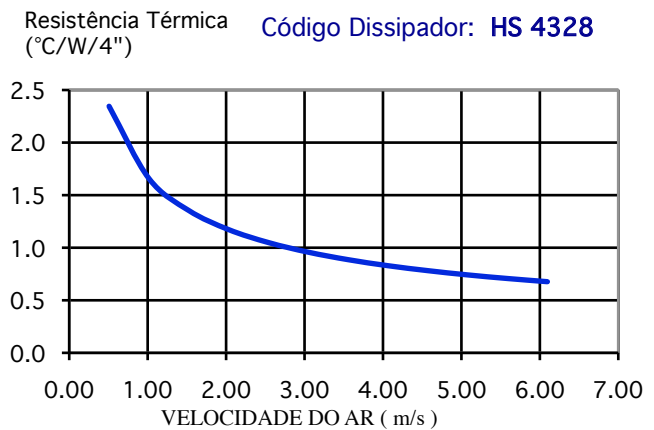
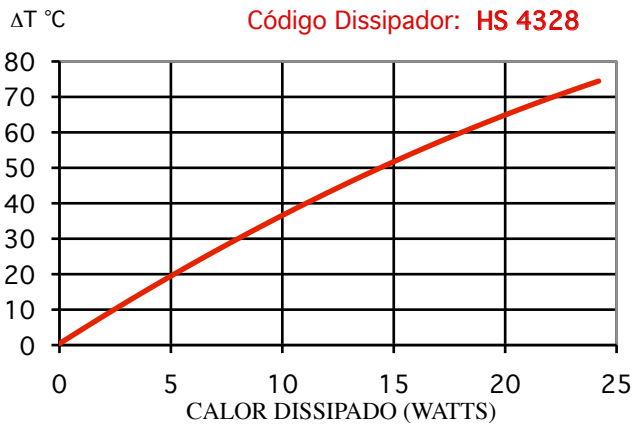
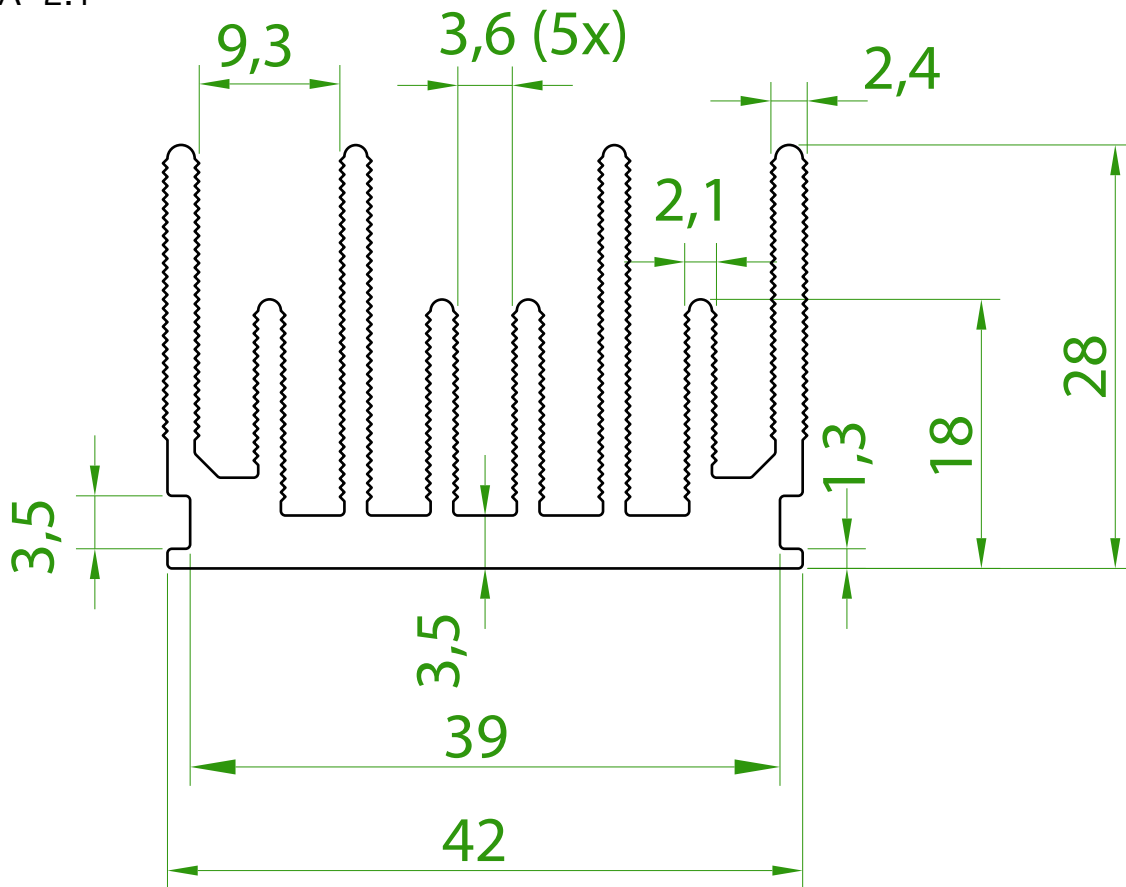

ATENÇÃO: TODAS AS INFORMAÇÕES CONTIDAS NESTE CATÁLOGO SÃO APENAS INDICADORES QUALITATIVOS DOS DISSIPADORES DE CALOR E NÃO DEVEM SER CONSIDERADAS VERDADES ABSOLUTAS. OS VALORES DE RESISTÊNCIA TÉRMICA DEPENDEM DO POSICIONAMENTO DO DISSIPADOR, BEM COMO DO AMBIENTE ONDE SE ENCONTRA. AS MEDIDAS FÍSICAS (DIMENSÕES) PODEM SOFRER VARIAÇÕES E TAMBÉM ESTÃO SUJEITAS A ALTERAÇÕES SEM AVISO PRÉVIO. CONSULTE-NOS EM CASO DE DÚVIDAS. DIREITOS RESERVADOS. PERMITIDA A DIVULGAÇÃO DESTES CATÁLOGOS DESDE QUE INTEGRALMENTE, SEM ALTERAÇÕES.

Código: HS 4425

Perímetro: 335 mm

Resistência Térmica: 4,38 °C / W / 4"

Peso Linear: 1,2 kg/m

Capacidade Térmica: 921 J/kg K

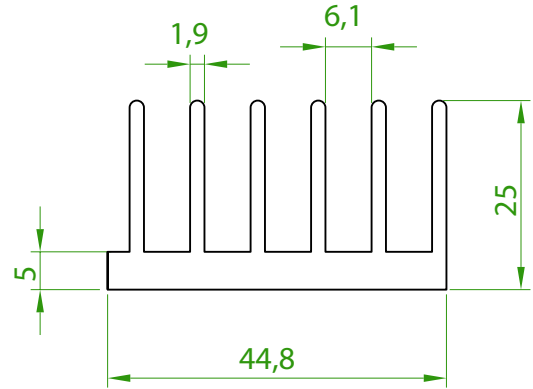

ESCALA 2:1

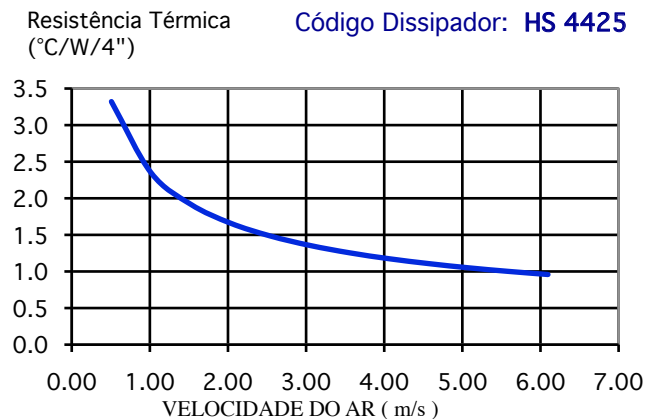
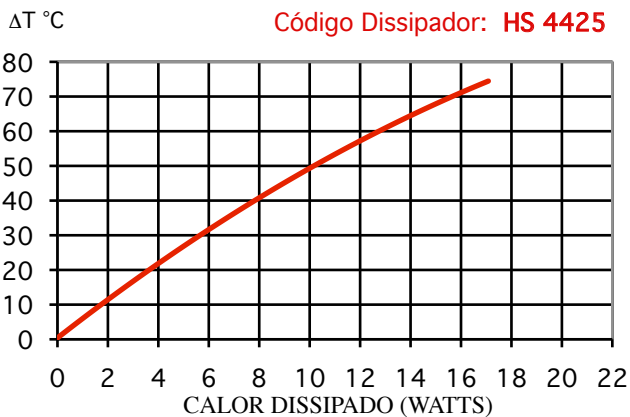
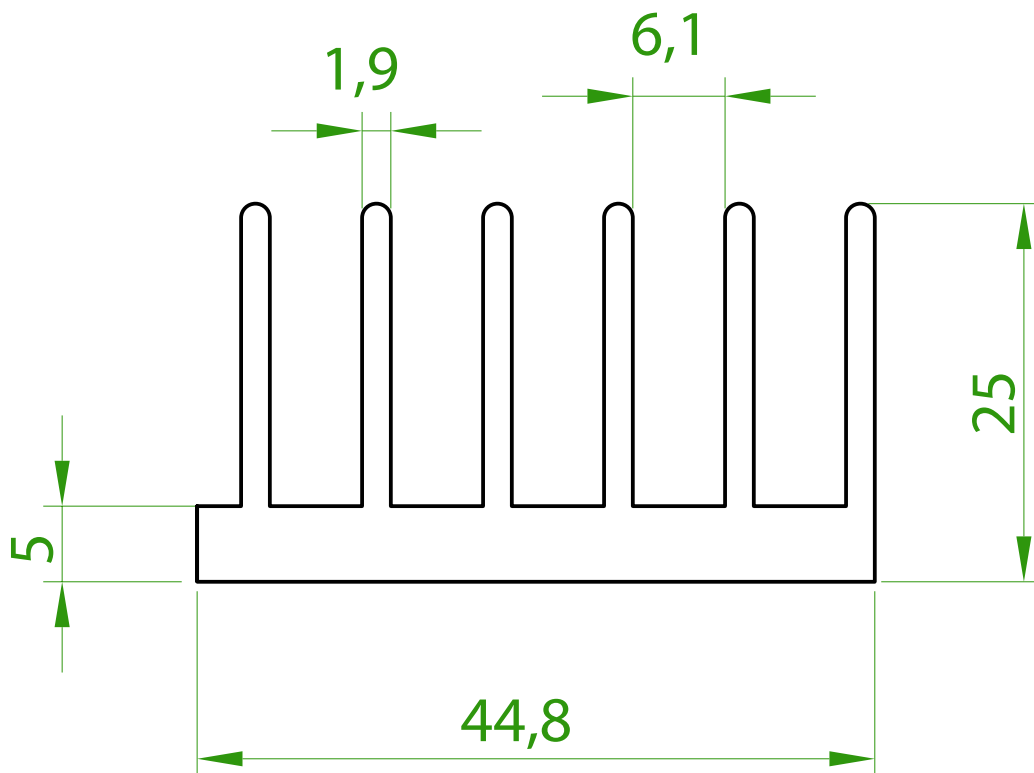

ATENÇÃO: TODAS AS INFORMAÇÕES CONTIDAS NESTE CATÁLOGO SÃO APENAS INDICADORES QUALITATIVOS DOS DISSIPADORES DE CALOR E NÃO DEVEM SER CONSIDERADAS VERDADES ABSOLUTAS. OS VALORES DE RESISTÊNCIA TÉRMICA DEPENDEM DO POSICIONAMENTO DO DISSIPADOR, BEM COMO DO AMBIENTE ONDE SE ENCONTRA. AS MEDIDAS FÍSICAS (DIMENSÕES) PODEM SOFRER VARIAÇÕES E TAMBÉM ESTÃO SUJEITAS A ALTERAÇÕES SEM AVISO PRÉVIO. CONSULTE-NOS EM CASO DE DÚVIDAS. DIREITOS RESERVADOS. PERMITIDA A DIVULGAÇÃO DESTES CATÁLOGO DESDE QUE INTEGRALMENTE, SEM ALTERAÇÕES.

Código: HS 4525

Perímetro: 335 mm

Resistência Térmica: 4,38 °C / W / 4"

Peso Linear: 1,2 kg/m

Capacidade Térmica: 921 J/kg K

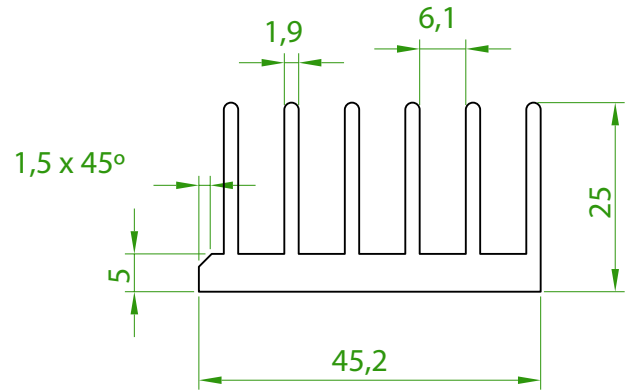

ESCALA 2:1

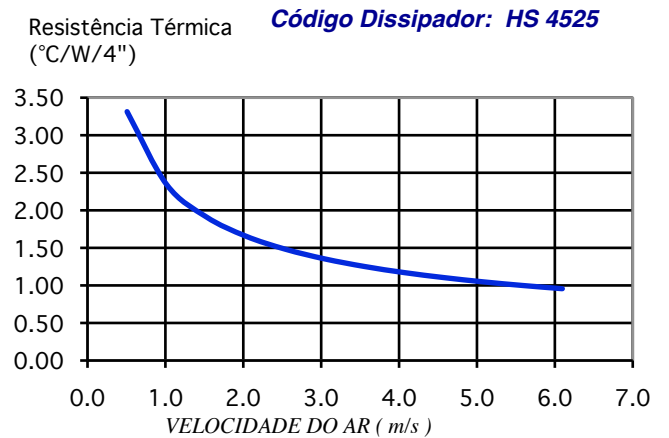
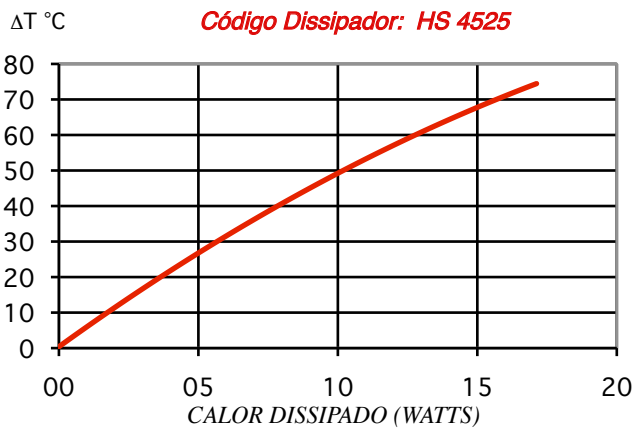
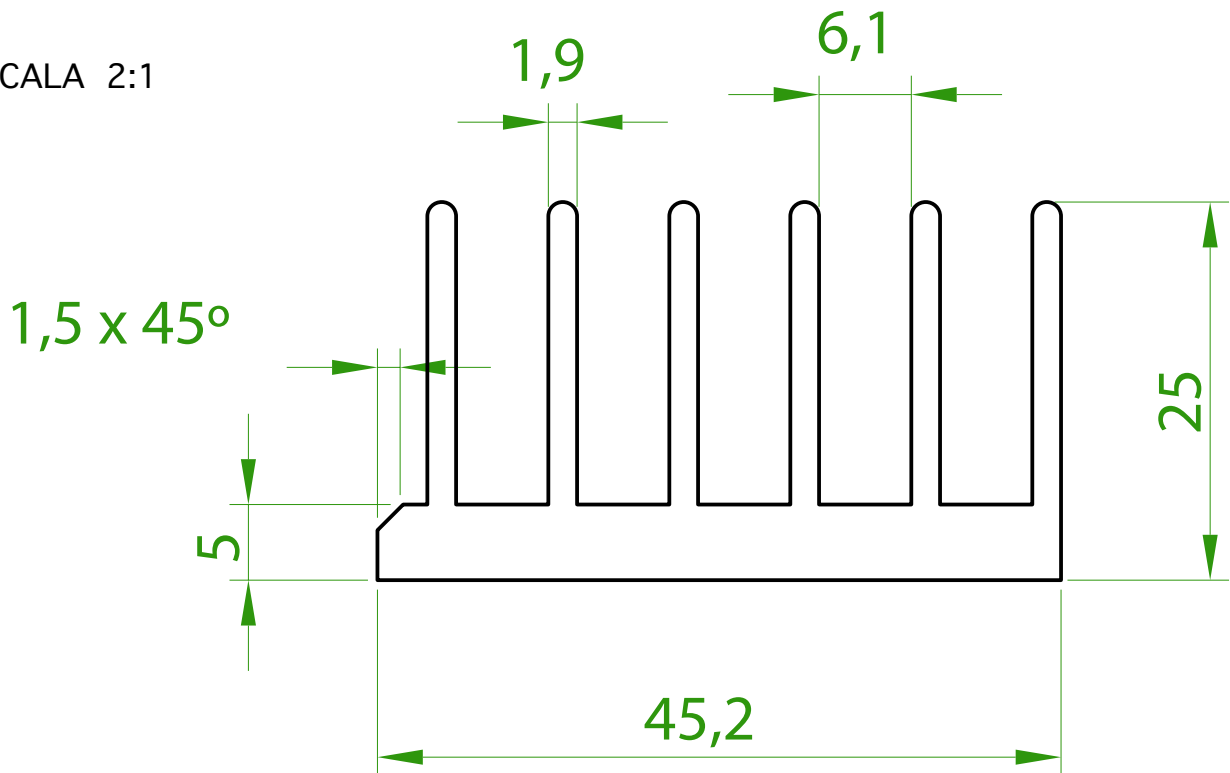

ATENÇÃO: TODAS AS INFORMAÇÕES CONTIDAS NESTE CATÁLOGO SÃO APENAS INDICADORES QUALITATIVOS DOS DISSIPADORES DE CALOR E NÃO DEVEM SER CONSIDERADAS VERDADES ABSOLUTAS. OS VALORES DE RESISTÊNCIA TÉRMICA DEPENDEM DO POSICIONAMENTO DO DISSIPADOR, BEM COMO DO AMBIENTE ONDE SE ENCONTRA. AS MEDIDAS FÍSICAS (DIMENSÕES) PODEM SOFRER VARIAÇÕES E TAMBÉM ESTÃO SUJEITAS A ALTERAÇÕES SEM AVISO PRÉVIO. CONSULTE-NOS EM CASO DE DÚVIDAS. DIREITOS RESERVADOS. PERMITIDA A DIVULGAÇÃO DESTES CATÁLOGO DESDE QUE INTEGRALMENTE, SEM ALTERAÇÕES.

Código: HS 5073

Perímetro: 695 mm

Resistência Térmica: 2,28 °C / W / 4"

Peso Linear: 2,7 kg/m

Capacidade Térmica: 921 J/kg K

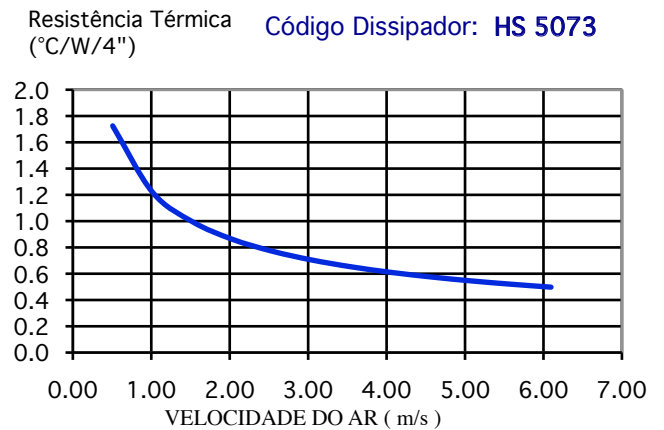
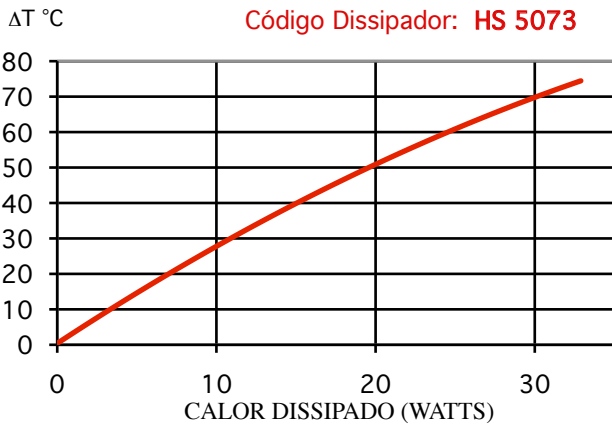
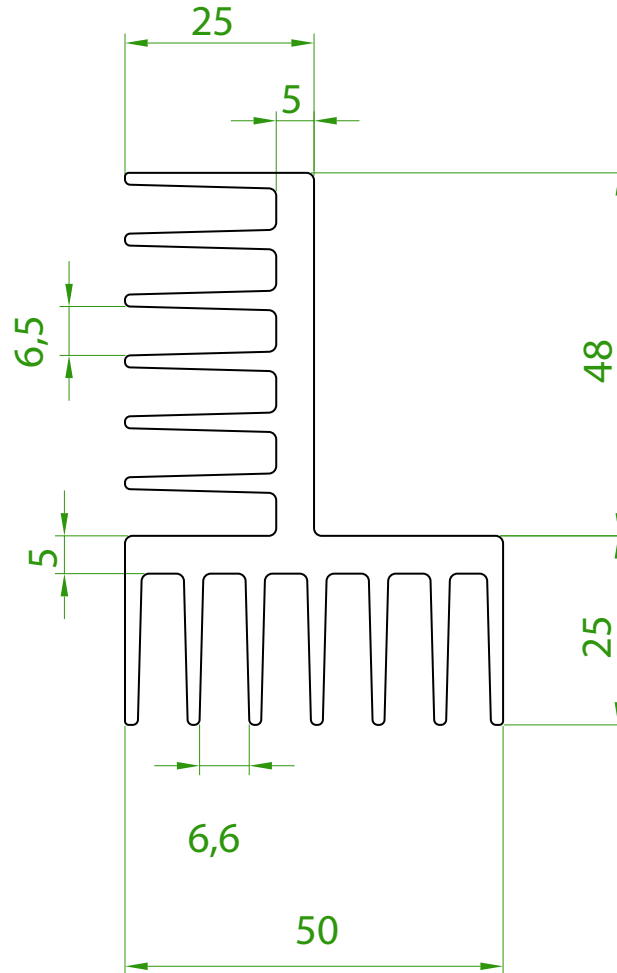

ATENÇÃO: TODAS AS INFORMAÇÕES CONTIDAS NESTE CATÁLOGO SÃO APENAS INDICADORES QUALITATIVOS DOS DISSIPADORES DE CALOR E NÃO DEVEM SER CONSIDERADAS VERDADES ABSOLUTAS. OS VALORES DE RESISTÊNCIA TÉRMICA DEPENDEM DO POSICIONAMENTO DO DISSIPADOR, BEM COMO DO AMBIENTE ONDE SE ENCONTRA. AS MEDIDAS FÍSICAS (DIMENSÕES) PODEM SOFRER VARIAÇÕES E TAMBÉM ESTÃO SUJEITAS A ALTERAÇÕES SEM AVISO PRÉVIO. CONSULTE-NOS EM CASO DE DÚVIDAS. DIREITOS RESERVADOS. PERMITIDA A DIVULGAÇÃO DESTES CATÁLOGO DESDE QUE INTEGRALMENTE, SEM ALTERAÇÕES.

Código: HS 5331

Perímetro: 399 mm

Resistência Térmica: 3,9 °C / W / 4"

Peso Linear: 1,5 kg/m

Capacidade Térmica: 921 J/kg K

NÃO TEMOS ESTE PERFIL EM ESTOQUE

não faça o seu projeto contando com este modelo sem antes nos consultar

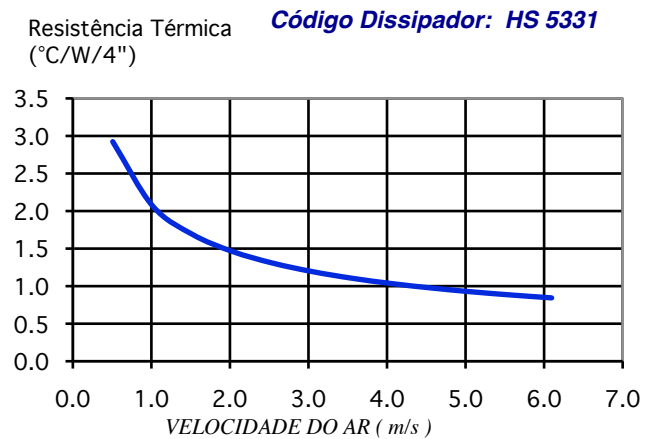
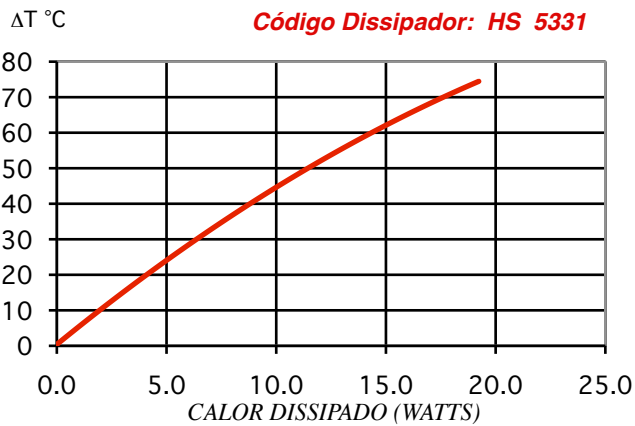
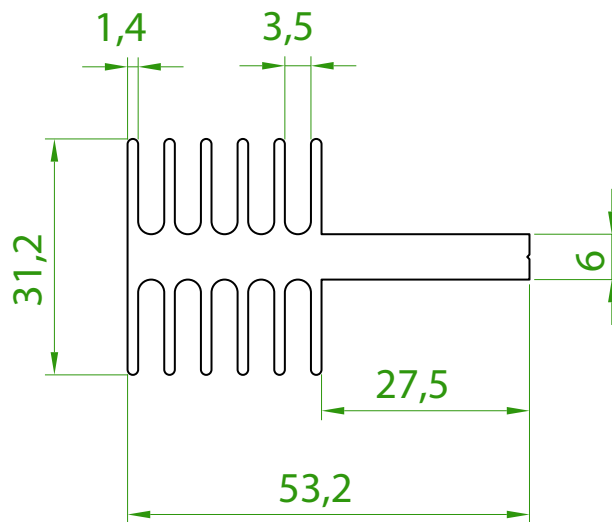

ATENÇÃO: TODAS AS INFORMAÇÕES CONTIDAS NESTE CATÁLOGO SÃO APENAS INDICADORES QUALITATIVOS DOS DISSIPADORES DE CALOR E NÃO DEVEM SER CONSIDERADAS VERDADES ABSOLUTAS. OS VALORES DE RESISTÊNCIA TÉRMICA DEPENDEM DO POSICIONAMENTO DO DISSIPADOR, BEM COMO DO AMBIENTE ONDE SE ENCONTRA. AS MEDIDAS FÍSICAS (DIMENSÕES) PODEM SOFRER VARIAÇÕES E TAMBÉM ESTÃO SUJEITAS A ALTERAÇÕES SEM AVISO PRÉVIO. CONSULTE-NOS EM CASO DE DÚVIDAS. DIREITOS RESERVADOS. PERMITIDA A DIVULGAÇÃO DESTA CATÁLOGO DESDE QUE INTEGRALMENTE, SEM ALTERAÇÕES.

Código: HS 5620

Perímetro: 531 mm

Resistência Térmica: 2,9 °C / W / 4"

Peso Linear: 1,1 kg/m

Capacidade Térmica: 921 J/kg K

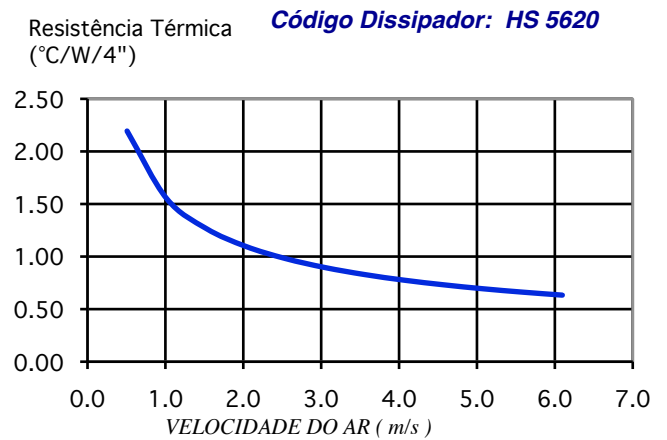
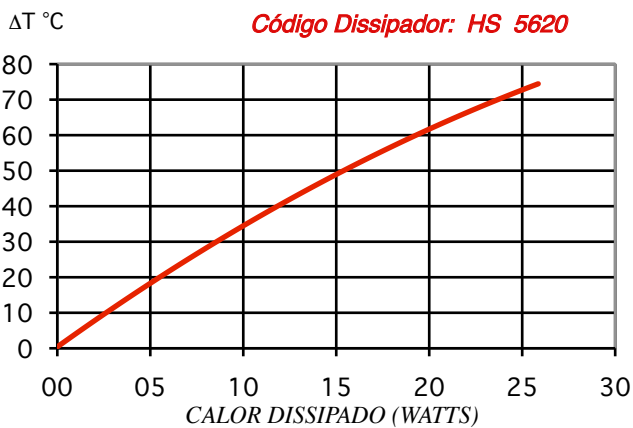
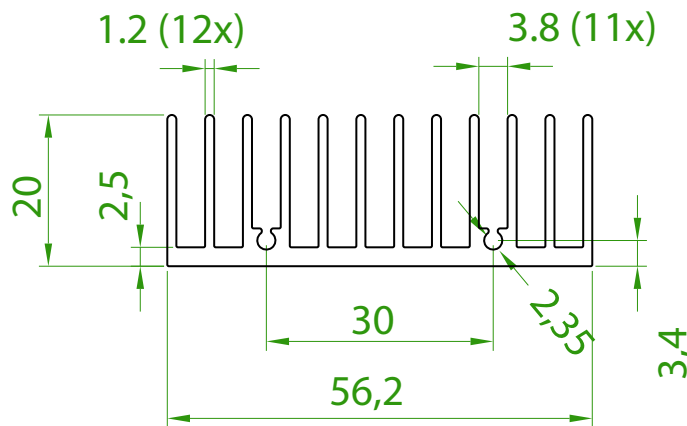

ATENÇÃO: TODAS AS INFORMAÇÕES CONTIDAS NESTE CATÁLOGO SÃO APENAS INDICADORES QUALITATIVOS DOS DISSIPADORES DE CALOR E NÃO DEVEM SER CONSIDERADAS VERDADES ABSOLUTAS. OS VALORES DE RESISTÊNCIA TÉRMICA DEPENDEM DO POSICIONAMENTO DO DISSIPADOR, BEM COMO DO AMBIENTE ONDE SE ENCONTRA. AS MEDIDAS FÍSICAS (DIMENSÕES) PODEM SOFRER VARIAÇÕES E TAMBÉM ESTÃO SUJEITAS A ALTERAÇÕES SEM AVISO PRÉVIO. CONSULTE-NOS EM CASO DE DÚVIDAS. DIREITOS RESERVADOS. PERMITIDA A DIVULGAÇÃO DESTES CATÁLOGO DESDE QUE INTEGRALMENTE, SEM ALTERAÇÕES.

Código: HS 6524

Perímetro: 393 mm

Resistência Térmica: 3,9 °C / W / 4"

Peso Linear: 0,87 kg/m

Capacidade Térmica: 921 J/kg K

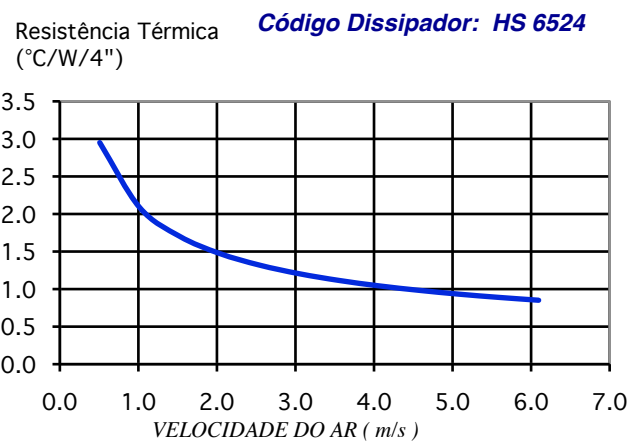
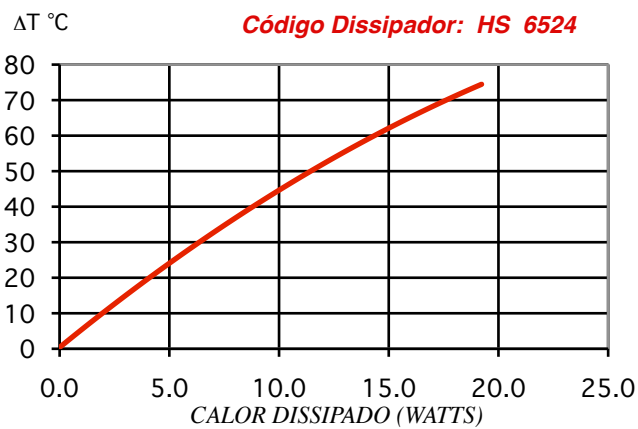
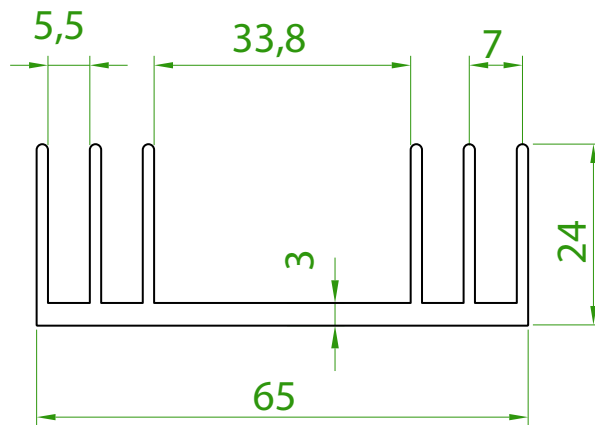

ATENÇÃO: TODAS AS INFORMAÇÕES CONTIDAS NESTE CATÁLOGO SÃO APENAS INDICADORES QUALITATIVOS DOS DISSIPADORES DE CALOR E NÃO DEVEM SER CONSIDERADAS VERDADES ABSOLUTAS. OS VALORES DE RESISTÊNCIA TÉRMICA DEPENDEM DO POSICIONAMENTO DO DISSIPADOR, BEM COMO DO AMBIENTE ONDE SE ENCONTRA. AS MEDIDAS FÍSICAS (DIMENSÕES) PODEM SOFRER VARIAÇÕES E TAMBÉM ESTÃO SUJEITAS A ALTERAÇÕES SEM AVISO PRÉVIO. CONSULTE-NOS EM CASO DE DÚVIDAS. DIREITOS RESERVADOS. PERMITIDA A DIVULGAÇÃO DESTES CATÁLOGO DESDE QUE INTEGRALMENTE, SEM ALTERAÇÕES.

Código: HS 6634

Perímetro: 622 mm
 Resistência Térmica: 2,5 °C / W / 4"
 Peso Linear: 1,1 kg/m
 Capacidade Térmica: 921 J/kg K

NÃO TEMOS ESTE PERFIL EM ESTOQUE

não faça o seu projeto contando com este modelo sem antes nos consultar

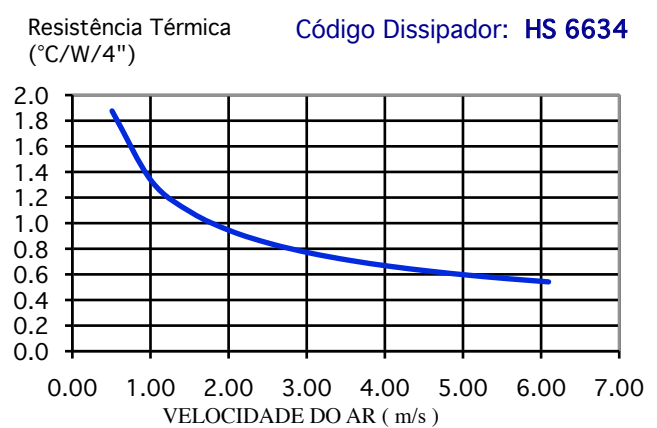
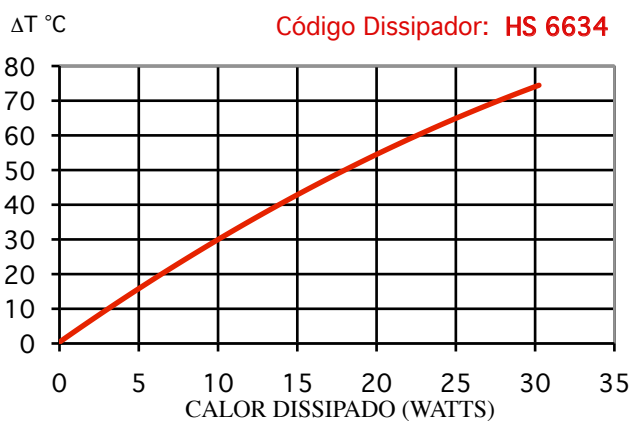
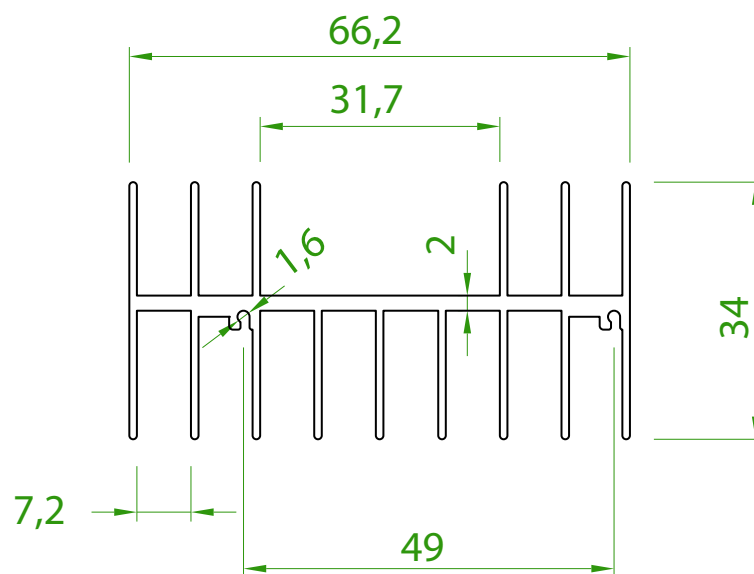

ATENÇÃO: TODAS AS INFORMAÇÕES CONTIDAS NESTE CATÁLOGO SÃO APENAS INDICADORES QUALITATIVOS DOS DISSIPADORES DE CALOR E NÃO DEVEM SER CONSIDERADAS VERDADES ABSOLUTAS. OS VALORES DE RESISTÊNCIA TÉRMICA DEPENDEM DO POSICIONAMENTO DO DISSIPADOR, BEM COMO DO AMBIENTE ONDE SE ENCONTRA. AS MEDIDAS FÍSICAS (DIMENSÕES) PODEM SOFRER VARIAÇÕES E TAMBÉM ESTÃO SUJEITAS A ALTERAÇÕES SEM AVISO PRÉVIO. CONSULTE-NOS EM CASO DE DÚVIDAS. DIREITOS RESERVADOS. PERMITIDA A DIVULGAÇÃO DESTA CATÁLOGO DESDE QUE INTEGRALMENTE, SEM ALTERAÇÕES.

Código: HS 6642

Perímetro: 742 mm
Resistência Térmica: 2,08 °C / W / 4"
Peso Linear: 2,7 kg/m
Capacidade Térmica: 921 J/kg K

NÃO TEMOS ESTE PERFIL EM ESTOQUE

não faça o seu projeto contando com este modelo sem antes nos consultar

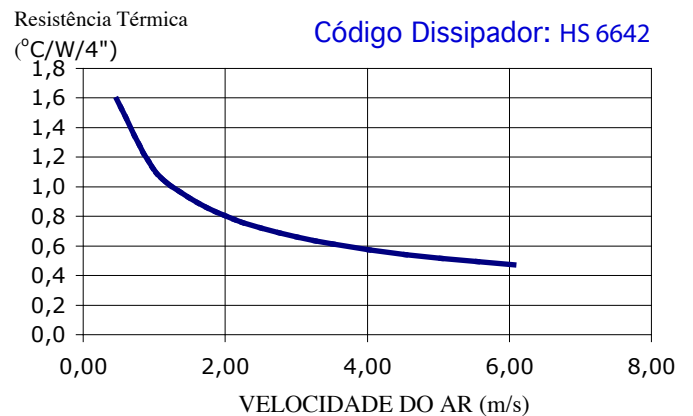
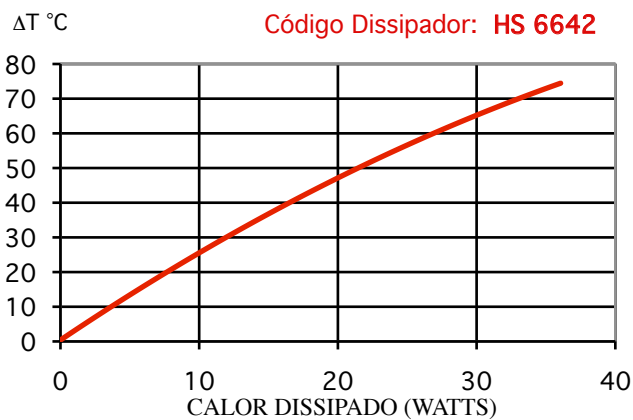
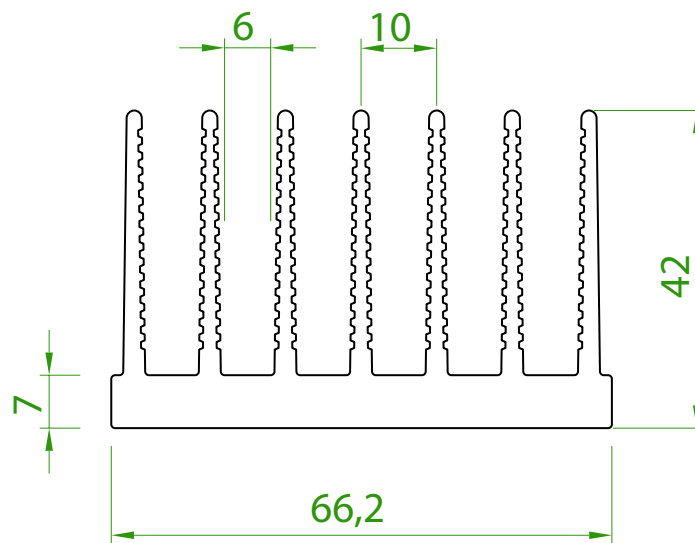

ATENÇÃO: TODAS AS INFORMAÇÕES CONTIDAS NESTE CATÁLOGO SÃO APENAS INDICADORES QUALITATIVOS DOS DISSIPADORES DE CALOR E NÃO DEVEM SER CONSIDERADAS VERDADES ABSOLUTAS. OS VALORES DE RESISTÊNCIA TÉRMICA DEPENDEM DO POSICIONAMENTO DO DISSIPADOR, BEM COMO DO AMBIENTE ONDE SE ENCONTRA. AS MEDIDAS FÍSICAS (DIMENSÕES) PODEM SOFRER VARIAÇÕES E TAMBÉM ESTÃO SUJEITAS A ALTERAÇÕES SEM AVISO PRÉVIO. CONSULTE-NOS EM CASO DE DÚVIDAS. DIREITOS RESERVADOS. PERMITIDA A DIVULGAÇÃO DESTA CATÁLOGO DESDE QUE INTEGRALMENTE, SEM ALTERAÇÕES.

Código: HS 6835

Perímetro: 1076 mm

Resistência Térmica: 1,44 °C / W / 4"

Peso Linear: 3,3 kg/m

Capacidade Térmica: 921 J/kg K

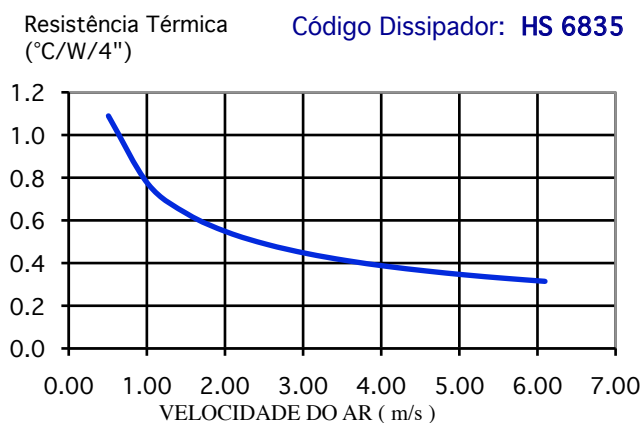
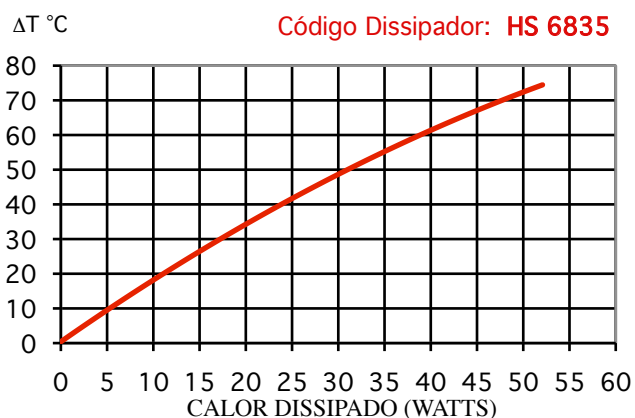
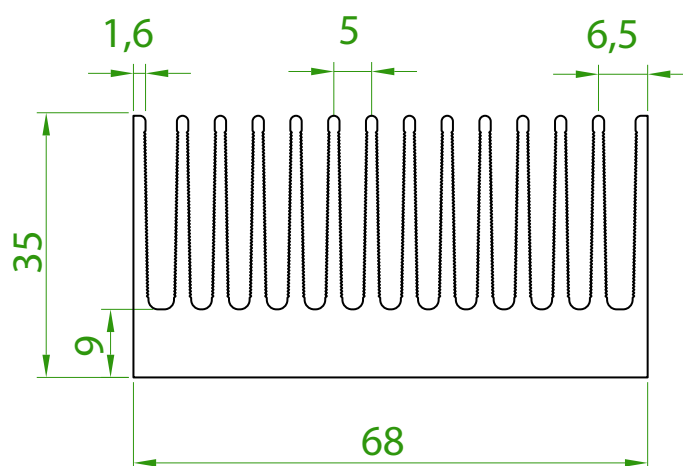

ATENÇÃO: TODAS AS INFORMAÇÕES CONTIDAS NESTE CATÁLOGO SÃO APENAS INDICADORES QUALITATIVOS DOS DISSIPADORES DE CALOR E NÃO DEVEM SER CONSIDERADAS VERDADES ABSOLUTAS. OS VALORES DE RESISTÊNCIA TÉRMICA DEPENDEM DO POSICIONAMENTO DO DISSIPADOR, BEM COMO DO AMBIENTE ONDE SE ENCONTRA. AS MEDIDAS FÍSICAS (DIMENSÕES) PODEM SOFRER VARIAÇÕES E TAMBÉM ESTÃO SUJEITAS A ALTERAÇÕES SEM AVISO PRÉVIO. CONSULTE-NOS EM CASO DE DÚVIDAS. DIREITOS RESERVADOS. PERMITIDA A DIVULGAÇÃO DESTES CATÁLOGO DESDE QUE INTEGRALMENTE, SEM ALTERAÇÕES.

Código: HS 7021

Perímetro: 354 mm

Resistência Térmica: 4,48 °C / W / 4"

Peso Linear: 1,3 kg/m

Capacidade Térmica: 921 J/kg K

NÃO TEMOS ESTE PERFIL EM ESTOQUE

não faça o seu projeto contando com este modelo sem antes nos consultar

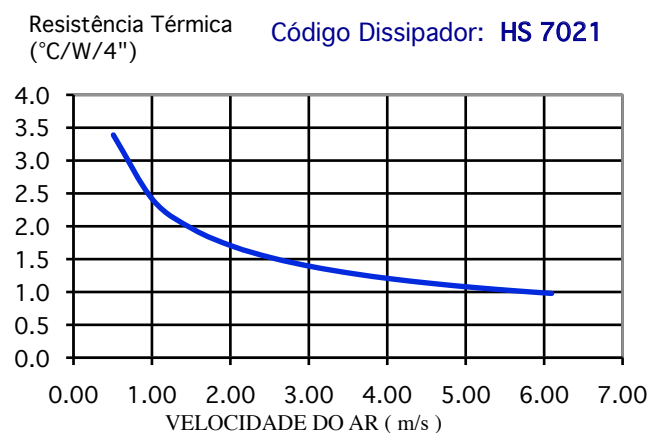
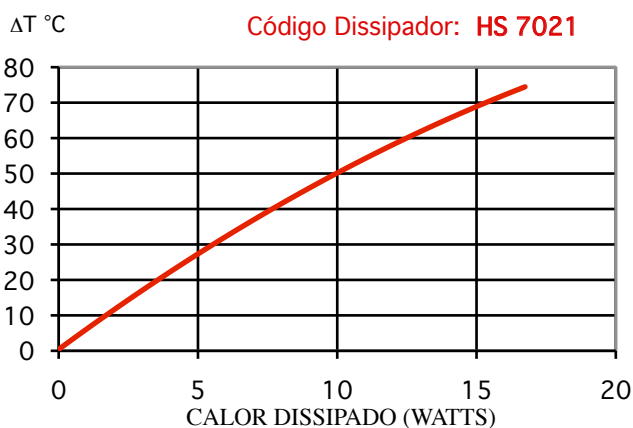
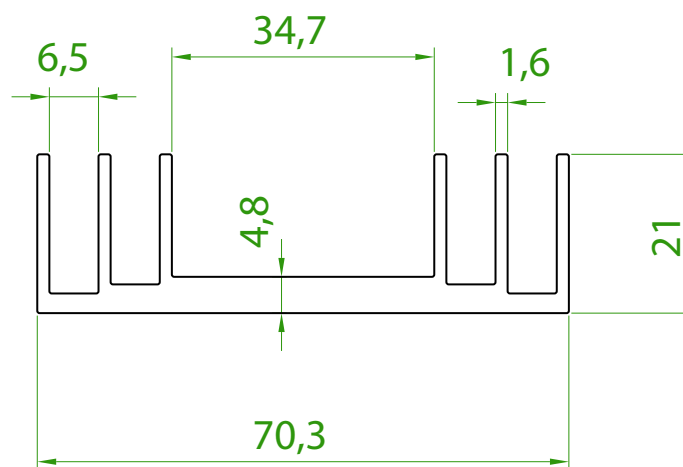

ATENÇÃO: TODAS AS INFORMAÇÕES CONTIDAS NESTE CATÁLOGO SÃO APENAS INDICADORES QUALITATIVOS DOS DISSIPADORES DE CALOR E NÃO DEVEM SER CONSIDERADAS VERDADES ABSOLUTAS. OS VALORES DE RESISTÊNCIA TÉRMICA DEPENDEM DO POSICIONAMENTO DO DISSIPADOR, BEM COMO DO AMBIENTE ONDE SE ENCONTRA. AS MEDIDAS FÍSICAS (DIMENSÕES) PODEM SOFRER VARIAÇÕES E TAMBÉM ESTÃO SUJEITAS A ALTERAÇÕES SEM AVISO PRÉVIO. CONSULTE-NOS EM CASO DE DÚVIDAS. DIREITOS RESERVADOS. PERMITIDA A DIVULGAÇÃO DESTA CATÁLOGO DESDE QUE INTEGRALMENTE, SEM ALTERAÇÕES.

Código: HS 7028

NÃO TEMOS ESTE PERFIL EM ESTOQUE

não faça o seu projeto contando com este modelo sem antes nos consultar

Perímetro: 562 mm

Resistência Térmica: 2,75 °C / W / 4"

Peso Linear: 1,5 kg/m

Capacidade Térmica: 921 J/kg K

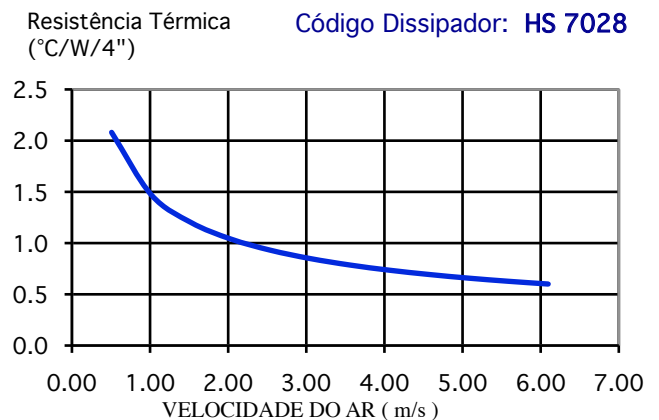
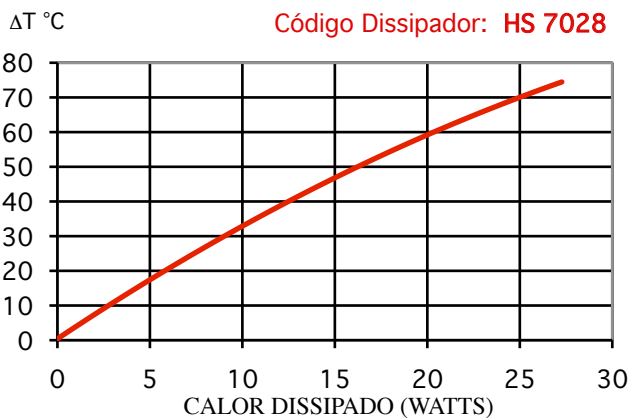
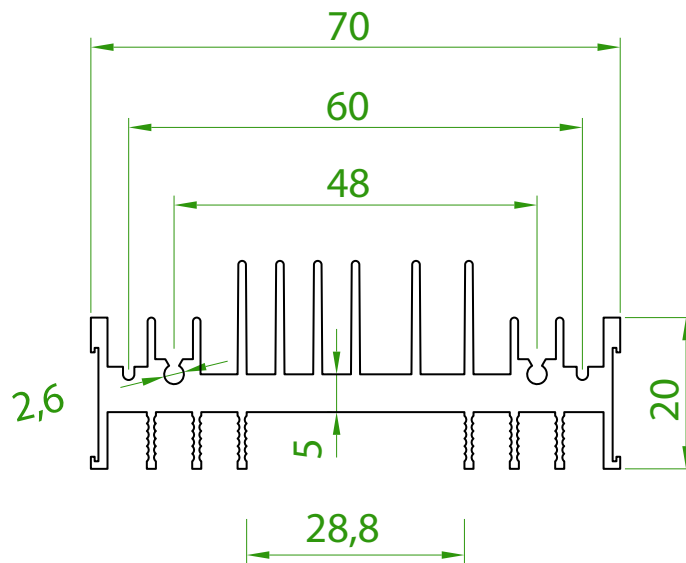

ATENÇÃO: TODAS AS INFORMAÇÕES CONTIDAS NESTE CATÁLOGO SÃO APENAS INDICADORES QUALITATIVOS DOS DISSIPADORES DE CALOR E NÃO DEVEM SER CONSIDERADAS VERDADES ABSOLUTAS. OS VALORES DE RESISTÊNCIA TÉRMICA DEPENDEM DO POSICIONAMENTO DO DISSIPADOR, BEM COMO DO AMBIENTE ONDE SE ENCONTRA. AS MEDIDAS FÍSICAS (DIMENSÕES) PODEM SOFRER VARIAÇÕES E TAMBÉM ESTÃO SUJEITAS A ALTERAÇÕES SEM AVISO PRÉVIO. CONSULTE-NOS EM CASO DE DÚVIDAS. DIREITOS RESERVADOS. PERMITIDA A DIVULGAÇÃO DESTA CATÁLOGO DESDE QUE INTEGRALMENTE, SEM ALTERAÇÕES.

Código: HS 7032

Perímetro: 430 mm
 Resistência Térmica: 3,60 °C / W / 4"
 Peso Linear: 0,85 kg/m
 Capacidade Térmica: 921 J/kg K

NÃO TEMOS ESTE PERFIL EM ESTOQUE

não faça o seu projeto contando com este modelo sem antes nos consultar

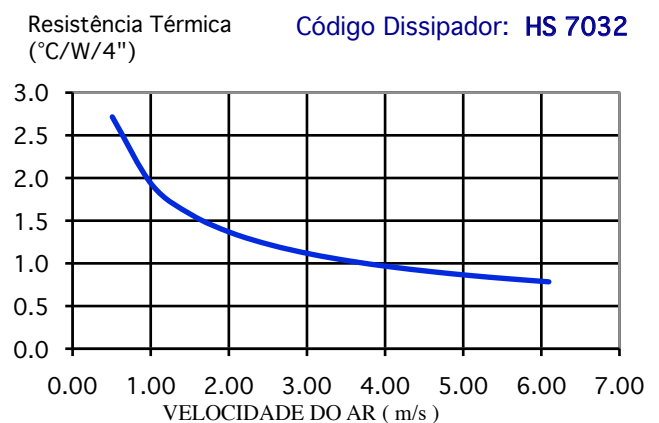
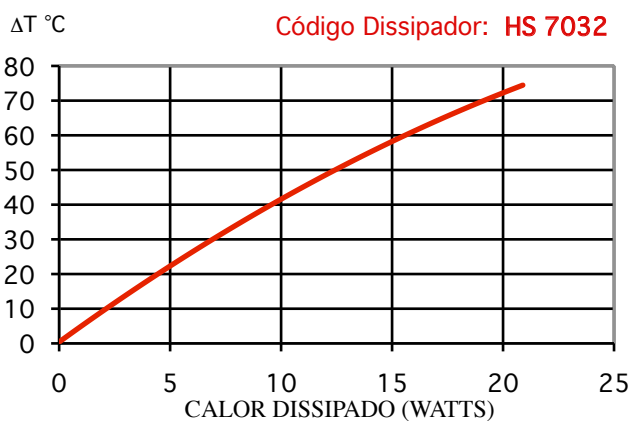
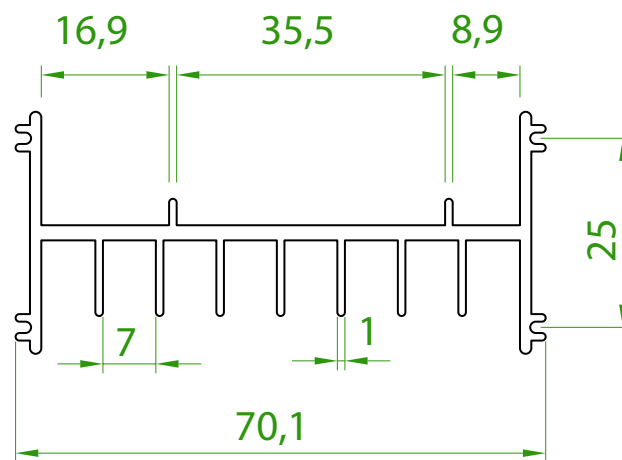

ATENÇÃO: TODAS AS INFORMAÇÕES CONTIDAS NESTE CATÁLOGO SÃO APENAS INDICADORES QUALITATIVOS DOS DISSIPADORES DE CALOR E NÃO DEVEM SER CONSIDERADAS VERDADES ABSOLUTAS. OS VALORES DE RESISTÊNCIA TÉRMICA DEPENDEM DO POSICIONAMENTO DO DISSIPADOR, BEM COMO DO AMBIENTE ONDE SE ENCONTRA. AS MEDIDAS FÍSICAS (DIMENSÕES) PODEM SOFRER VARIAÇÕES E TAMBÉM ESTÃO SUJEITAS A ALTERAÇÕES SEM AVISO PRÉVIO. CONSULTE-NOS EM CASO DE DÚVIDAS. DIREITOS RESERVADOS. PERMITIDA A DIVULGAÇÃO DESTA CATÁLOGO DESDE QUE INTEGRALMENTE, SEM ALTERAÇÕES.

Código: HS 7223

Perímetro: 479 mm
 Resistência Térmica: 3,23 °C / W / 4"
 Peso Linear: 1,4 kg/m
 Capacidade Térmica: 921 J/kg K

NÃO TEMOS ESTE PERFIL EM ESTOQUE

não faça o seu projeto contando com este modelo sem antes nos consultar

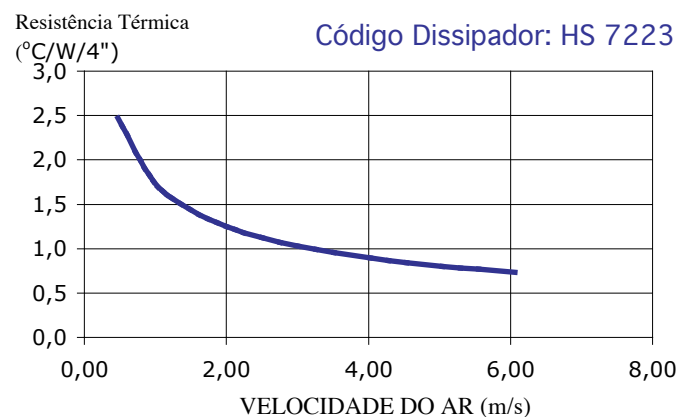
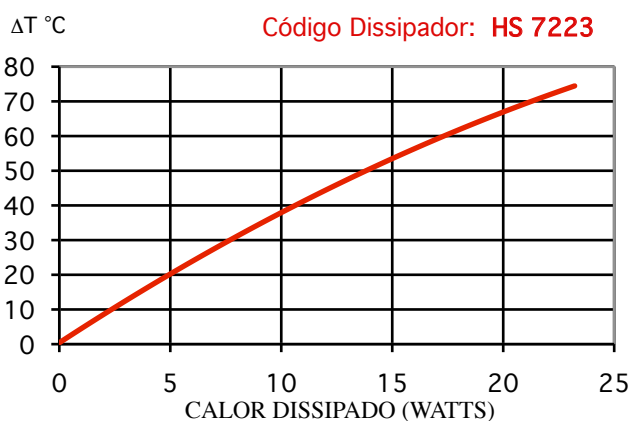
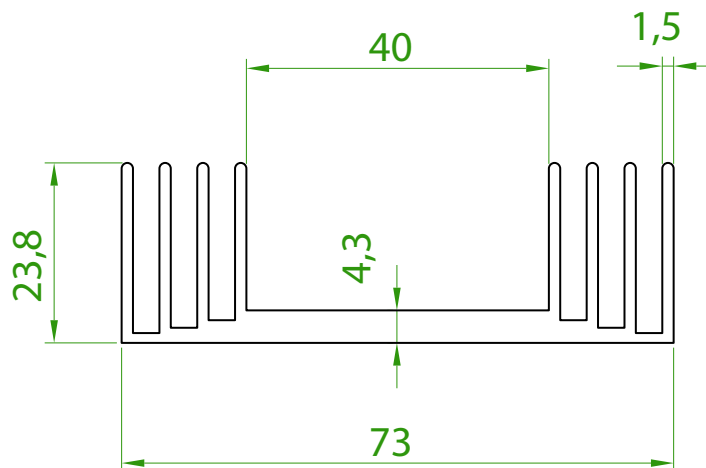

ATENÇÃO: TODAS AS INFORMAÇÕES CONTIDAS NESTE CATÁLOGO SÃO APENAS INDICADORES QUALITATIVOS DOS DISSIPADORES DE CALOR E NÃO DEVEM SER CONSIDERADAS VERDADES ABSOLUTAS. OS VALORES DE RESISTÊNCIA TÉRMICA DEPENDEM DO POSICIONAMENTO DO DISSIPADOR, BEM COMO DO AMBIENTE ONDE SE ENCONTRA. AS MEDIDAS FÍSICAS (DIMENSÕES) PODEM SOFRER VARIAÇÕES E TAMBÉM ESTÃO SUJEITAS A ALTERAÇÕES SEM AVISO PRÉVIO. CONSULTE-NOS EM CASO DE DÚVIDAS. DIREITOS RESERVADOS. PERMITIDA A DIVULGAÇÃO DESTA CATÁLOGO DESDE QUE INTEGRALMENTE, SEM ALTERAÇÕES.

Código: HS 7245

Perímetro: 579 mm
 Resistência Térmica: 2,67 °C / W / 4"
 Peso Linear: 2,8 kg/m
 Capacidade Térmica: 921 J/kg K

NÃO TEMOS ESTE PERFIL EM ESTOQUE

não faça o seu projeto contando com este modelo sem antes nos consultar

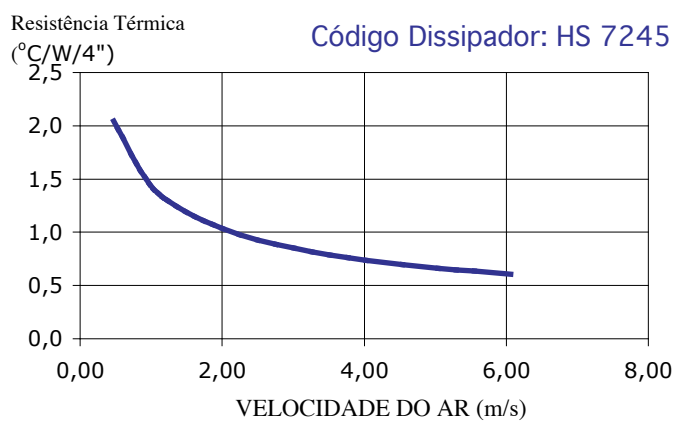
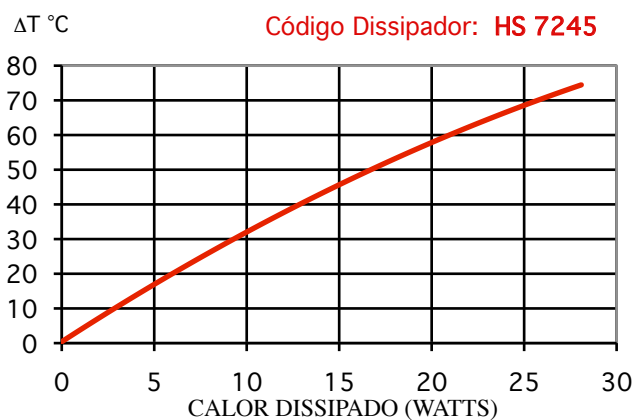
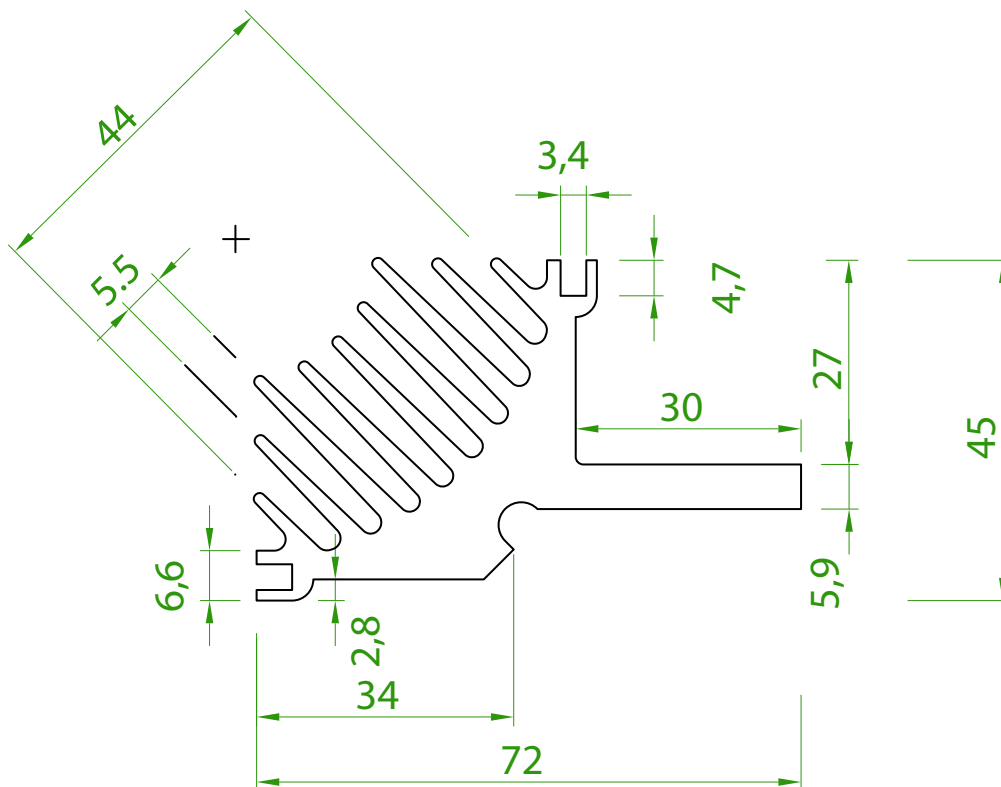

ATENÇÃO: TODAS AS INFORMAÇÕES CONTIDAS NESTE CATÁLOGO SÃO APENAS INDICADORES QUALITATIVOS DOS DISSIPADORES DE CALOR E NÃO DEVEM SER CONSIDERADAS VERDADES ABSOLUTAS. OS VALORES DE RESISTÊNCIA TÉRMICA DEPENDEM DO POSICIONAMENTO DO DISSIPADOR, BEM COMO DO AMBIENTE ONDE SE ENCONTRA. AS MEDIDAS FÍSICAS (DIMENSÕES) PODEM SOFRER VARIAÇÕES E TAMBÉM ESTÃO SUJEITAS A ALTERAÇÕES SEM AVISO PRÉVIO. CONSULTE-NOS EM CASO DE DÚVIDAS. DIREITOS RESERVADOS. PERMITIDA A DIVULGAÇÃO DESTES CATÁLOGO DESDE QUE INTEGRALMENTE, SEM ALTERAÇÕES.

Código: HS 7324

Perímetro: 597 mm

Resistência Térmica: 2,6 °C / W / 4"

Peso Linear: 1,4 kg/m

Capacidade Térmica: 921 J/kg K

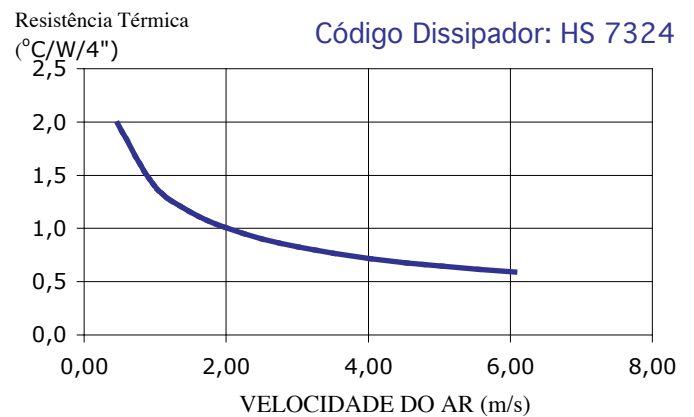
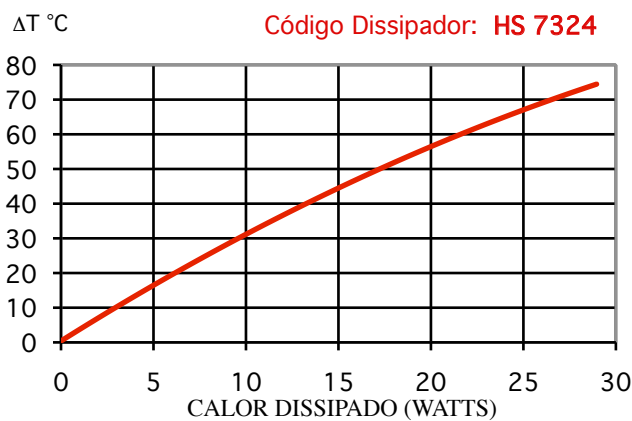
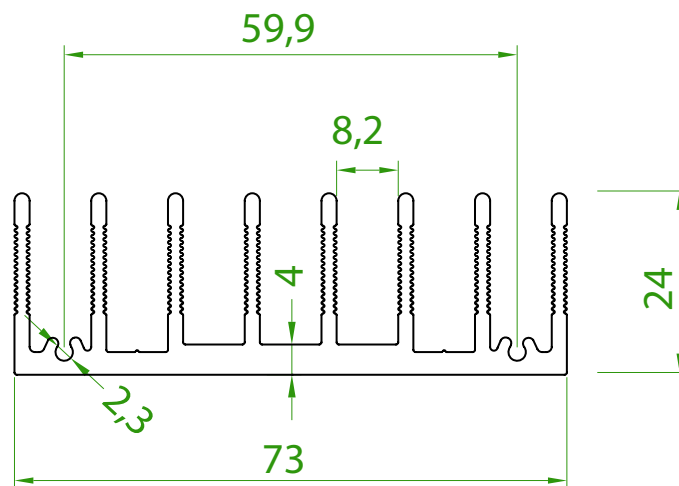

ATENÇÃO: TODAS AS INFORMAÇÕES CONTIDAS NESTE CATÁLOGO SÃO APENAS INDICADORES QUALITATIVOS DOS DISSIPADORES DE CALOR E NÃO DEVEM SER CONSIDERADAS VERDADES ABSOLUTAS. OS VALORES DE RESISTÊNCIA TÉRMICA DEPENDEM DO POSICIONAMENTO DO DISSIPADOR, BEM COMO DO AMBIENTE ONDE SE ENCONTRA. AS MEDIDAS FÍSICAS (DIMENSÕES) PODEM SOFRER VARIAÇÕES E TAMBÉM ESTÃO SUJEITAS A ALTERAÇÕES SEM AVISO PRÉVIO. CONSULTE-NOS EM CASO DE DÚVIDAS. DIREITOS RESERVADOS. PERMITIDA A DIVULGAÇÃO DESTES CATÁLOGO DESDE QUE INTEGRALMENTE, SEM ALTERAÇÕES.

Código: HS 7624

Perímetro: 429 mm

Resistência Térmica: 3,6 °C / W / 4"

Peso Linear: 2,6 kg/m

Capacidade Térmica: 921 J/kg K

NÃO TEMOS ESTE PERFIL EM ESTOQUE

não faça o seu projeto contando com este modelo sem antes nos consultar

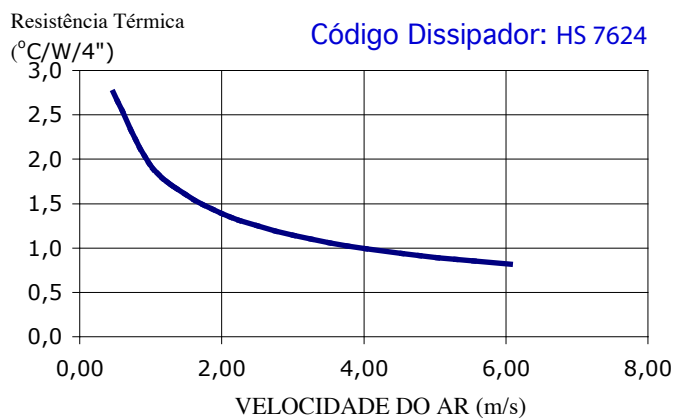
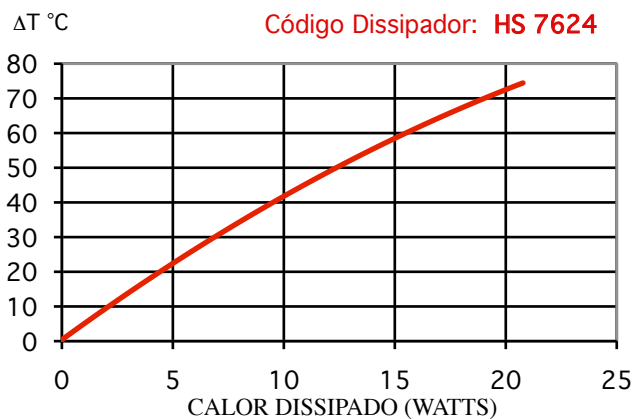
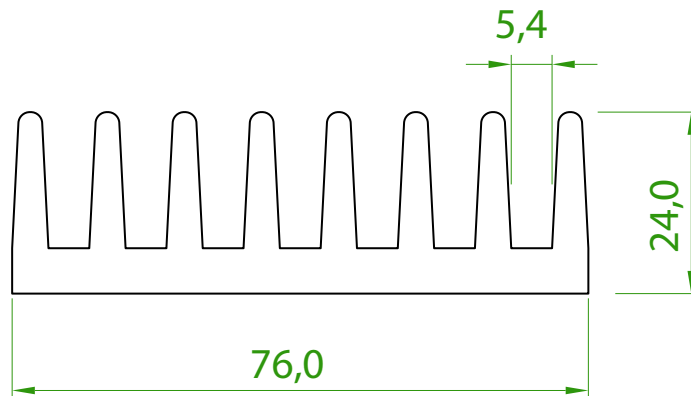

ATENÇÃO: TODAS AS INFORMAÇÕES CONTIDAS NESTE CATÁLOGO SÃO APENAS INDICADORES QUALITATIVOS DOS DISSIPADORES DE CALOR E NÃO DEVEM SER CONSIDERADAS VERDADES ABSOLUTAS. OS VALORES DE RESISTÊNCIA TÉRMICA DEPENDEM DO POSICIONAMENTO DO DISSIPADOR, BEM COMO DO AMBIENTE ONDE SE ENCONTRA. AS MEDIDAS FÍSICAS (DIMENSÕES) PODEM SOFRER VARIAÇÕES E TAMBÉM ESTÃO SUJEITAS A ALTERAÇÕES SEM AVISO PRÉVIO. CONSULTE-NOS EM CASO DE DÚVIDAS. DIREITOS RESERVADOS. PERMITIDA A DIVULGAÇÃO DESTES CATÁLOGO DESDE QUE INTEGRALMENTE, SEM ALTERAÇÕES.

Código: HS 8044

Perímetro: 755 mm

Resistência Térmica: 2,03 °C / W / 4"

Peso Linear: 3,4 kg/m

Capacidade Térmica: 921 J/kg K

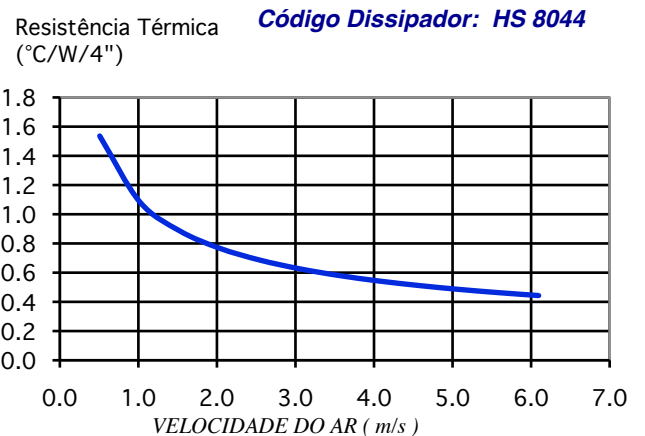
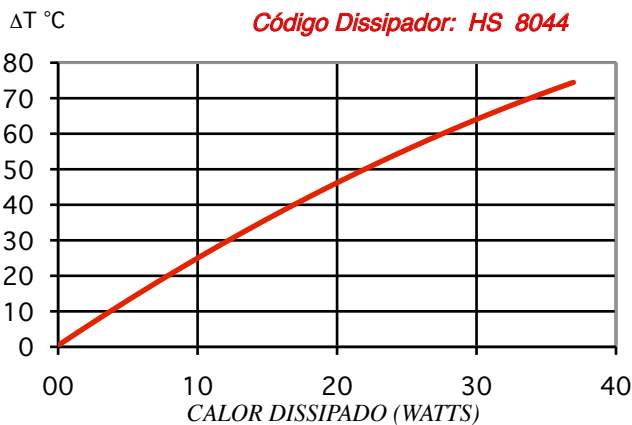
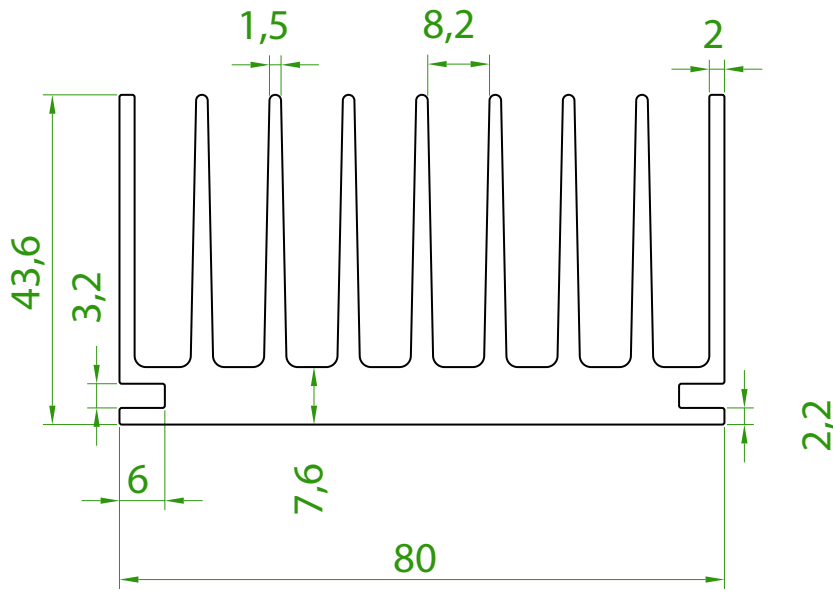

ATENÇÃO: TODAS AS INFORMAÇÕES CONTIDAS NESTE CATÁLOGO SÃO APENAS INDICADORES QUALITATIVOS DOS DISSIPADORES DE CALOR E NÃO DEVEM SER CONSIDERADAS VERDADES ABSOLUTAS. OS VALORES DE RESISTÊNCIA TÉRMICA DEPENDEM DO POSICIONAMENTO DO DISSIPADOR, BEM COMO DO AMBIENTE ONDE SE ENCONTRA. AS MEDIDAS FÍSICAS (DIMENSÕES) PODEM SOFRER VARIAÇÕES E TAMBÉM ESTÃO SUJEITAS A ALTERAÇÕES SEM AVISO PRÉVIO. CONSULTE-NOS EM CASO DE DÚVIDAS. DIREITOS RESERVADOS. PERMITIDA A DIVULGAÇÃO DESTES CATÁLOGO DESDE QUE INTEGRALMENTE, SEM ALTERAÇÕES.

Código: HS 8134

Perímetro: 642 mm

Resistência Térmica: 2,4 °C / W / 4"

Peso Linear: 3,4 kg/m

Capacidade Térmica: 921 J/kg K

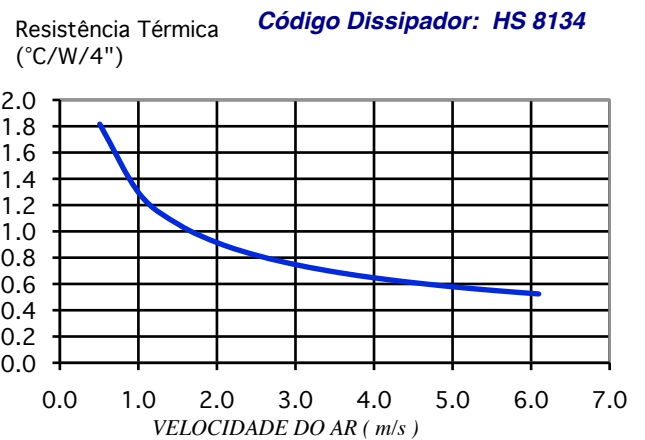
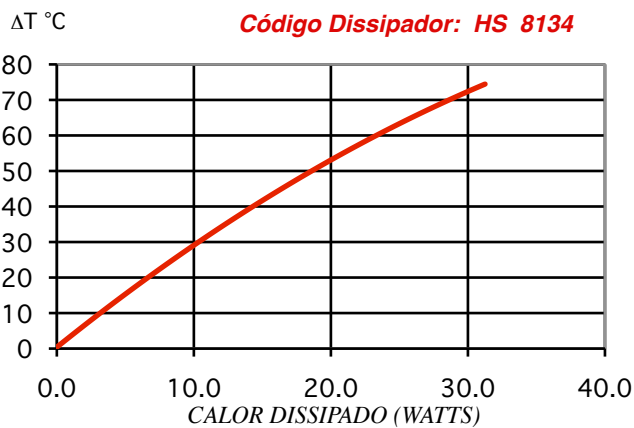
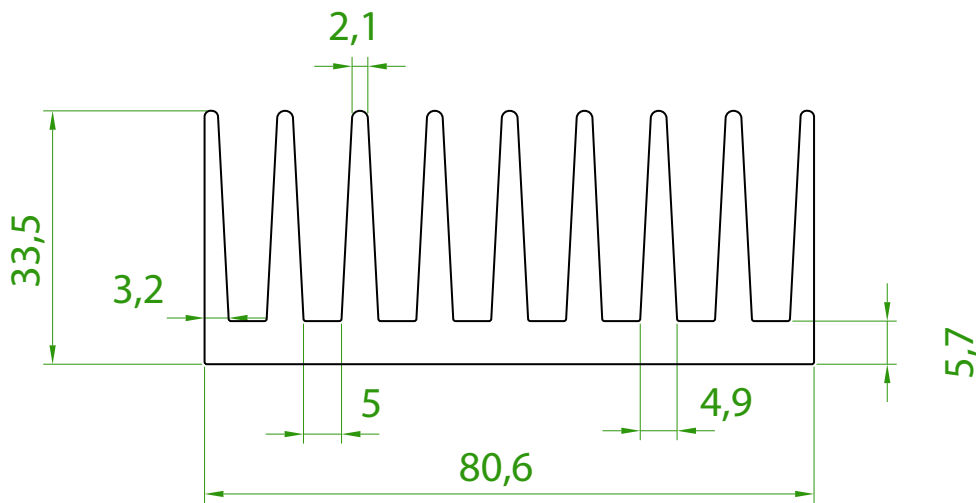

ATENÇÃO: TODAS AS INFORMAÇÕES CONTIDAS NESTE CATÁLOGO SÃO APENAS INDICADORES QUALITATIVOS DOS DISSIPADORES DE CALOR E NÃO DEVEM SER CONSIDERADAS VERDADES ABSOLUTAS. OS VALORES DE RESISTÊNCIA TÉRMICA DEPENDEM DO POSICIONAMENTO DO DISSIPADOR, BEM COMO DO AMBIENTE ONDE SE ENCONTRA. AS MEDIDAS FÍSICAS (DIMENSÕES) PODEM SOFRER VARIAÇÕES E TAMBÉM ESTÃO SUJEITAS A ALTERAÇÕES SEM AVISO PRÉVIO. CONSULTE-NOS EM CASO DE DÚVIDAS. DIREITOS RESERVADOS. PERMITIDA A DIVULGAÇÃO DESTES CATÁLOGO DESDE QUE INTEGRALMENTE, SEM ALTERAÇÕES.

Código: HS 8550

Perímetro: 761 mm

Resistência Térmica: 2,1 °C / W / 4"

Peso Linear: 4,5 kg/m

Capacidade Térmica: 921 J/kg K

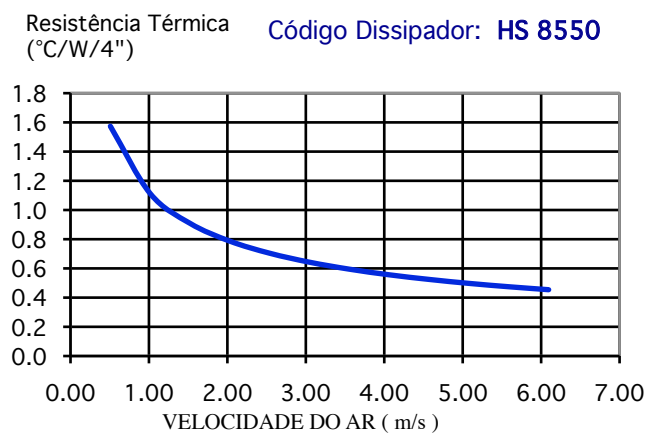
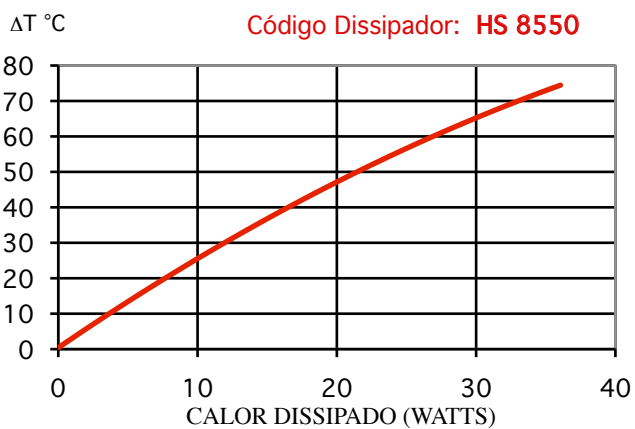
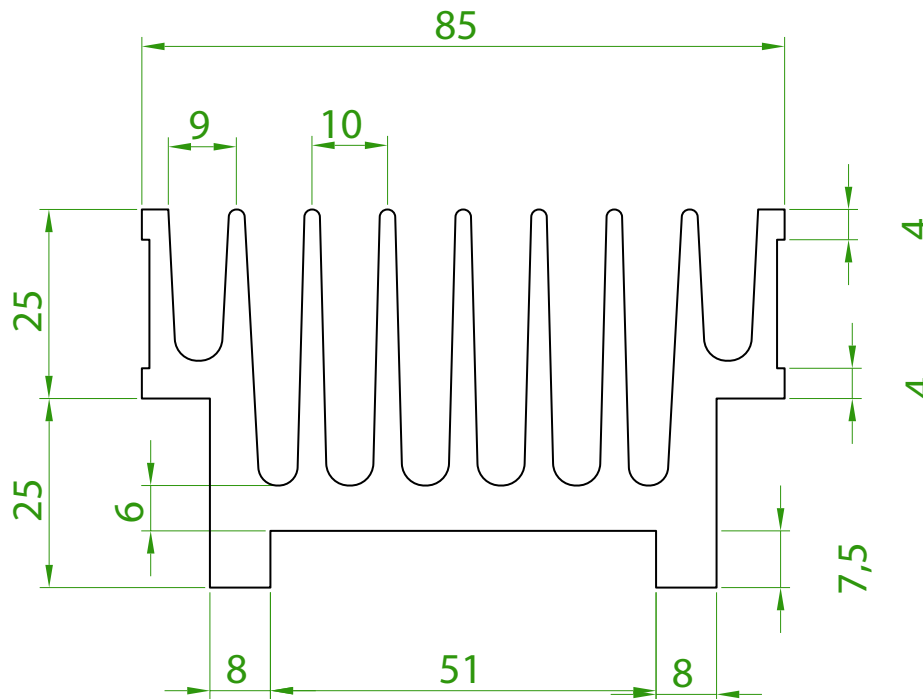

ATENÇÃO: TODAS AS INFORMAÇÕES CONTIDAS NESTE CATÁLOGO SÃO APENAS INDICADORES QUALITATIVOS DOS DISSIPADORES DE CALOR E NÃO DEVEM SER CONSIDERADAS VERDADES ABSOLUTAS. OS VALORES DE RESISTÊNCIA TÉRMICA DEPENDEM DO POSICIONAMENTO DO DISSIPADOR, BEM COMO DO AMBIENTE ONDE SE ENCONTRA. AS MEDIDAS FÍSICAS (DIMENSÕES) PODEM SOFRER VARIAÇÕES E TAMBÉM ESTÃO SUJEITAS A ALTERAÇÕES SEM AVISO PRÉVIO. CONSULTE-NOS EM CASO DE DÚVIDAS. DIREITOS RESERVADOS. PERMITIDA A DIVULGAÇÃO DESTES CATÁLOGO DESDE QUE INTEGRALMENTE, SEM ALTERAÇÕES.

Código: HS 8620

Perímetro: 488 mm

Resistência Térmica: 3,20 °C / W / 4"

Peso Linear: 1,5 kg/m

Capacidade Térmica: 921 J/kg K

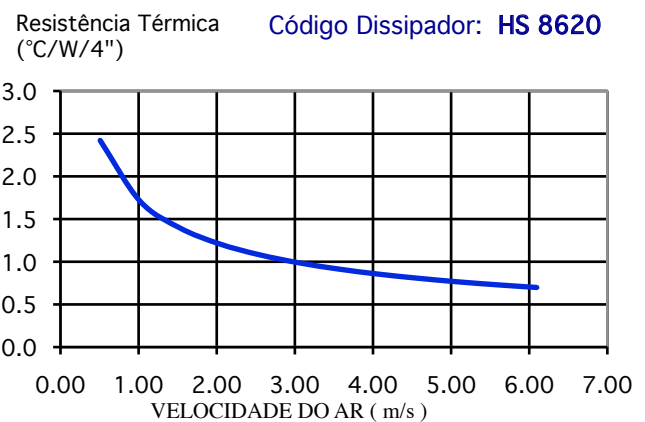
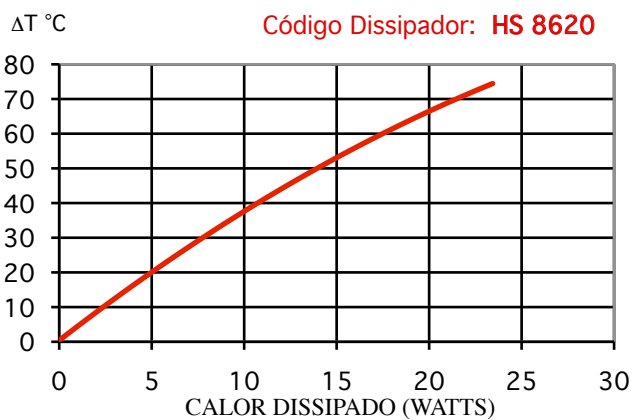
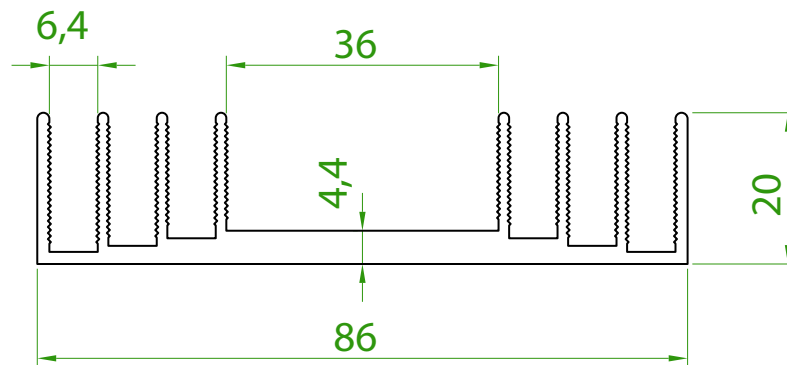

ATENÇÃO: TODAS AS INFORMAÇÕES CONTIDAS NESTE CATÁLOGO SÃO APENAS INDICADORES QUALITATIVOS DOS DISSIPADORES DE CALOR E NÃO DEVEM SER CONSIDERADAS VERDADES ABSOLUTAS. OS VALORES DE RESISTÊNCIA TÉRMICA DEPENDEM DO POSICIONAMENTO DO DISSIPADOR, BEM COMO DO AMBIENTE ONDE SE ENCONTRA. AS MEDIDAS FÍSICAS (DIMENSÕES) PODEM SOFRER VARIAÇÕES E TAMBÉM ESTÃO SUJEITAS A ALTERAÇÕES SEM AVISO PRÉVIO. CONSULTE-NOS EM CASO DE DÚVIDAS. DIREITOS RESERVADOS. PERMITIDA A DIVULGAÇÃO DESTES CATÁLOGO DESDE QUE INTEGRALMENTE, SEM ALTERAÇÕES.

Código: HS 8620 L

Perímetro: 484 mm

Resistência Térmica: 3,20 °C / W / 4"

Peso Linear: 1,6 kg/m

Capacidade Térmica: 921 J/kg K

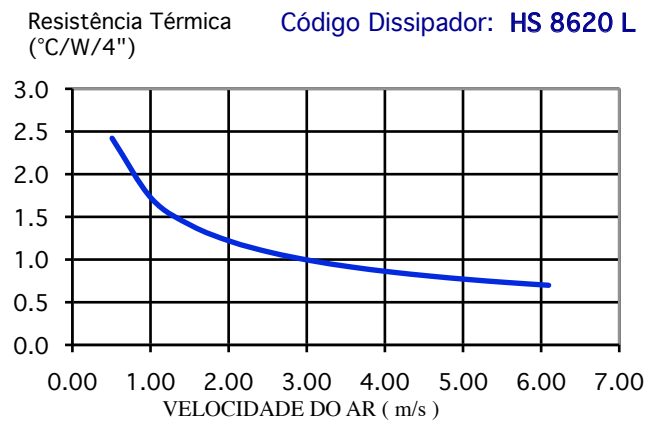
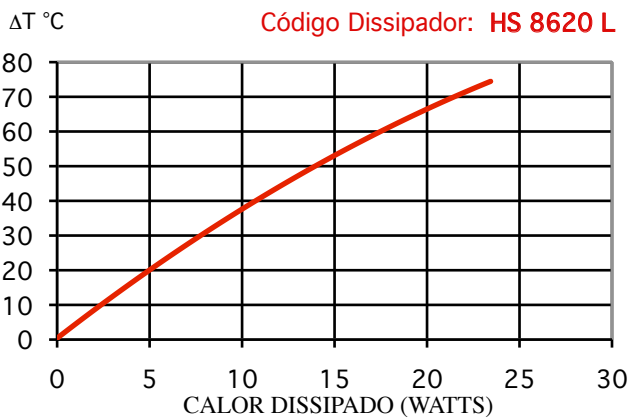
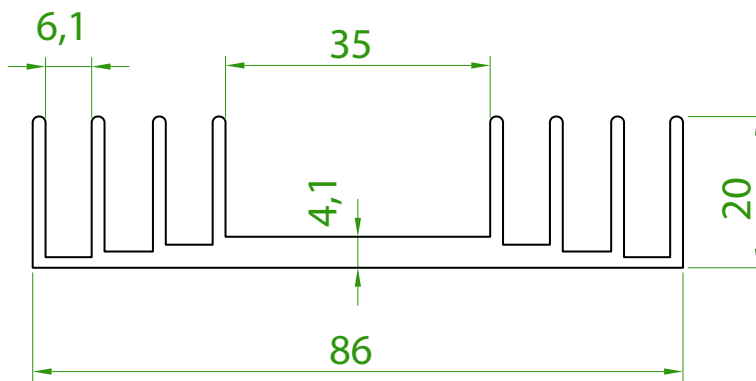

ATENÇÃO: TODAS AS INFORMAÇÕES CONTIDAS NESTE CATÁLOGO SÃO APENAS INDICADORES QUALITATIVOS DOS DISSIPADORES DE CALOR E NÃO DEVEM SER CONSIDERADAS VERDADES ABSOLUTAS. OS VALORES DE RESISTÊNCIA TÉRMICA DEPENDEM DO POSICIONAMENTO DO DISSIPADOR, BEM COMO DO AMBIENTE ONDE SE ENCONTRA. AS MEDIDAS FÍSICAS (DIMENSÕES) PODEM SOFRER VARIAÇÕES E TAMBÉM ESTÃO SUJEITAS A ALTERAÇÕES SEM AVISO PRÉVIO. CONSULTE-NOS EM CASO DE DÚVIDAS. DIREITOS RESERVADOS. PERMITIDA A DIVULGAÇÃO DESTES CATÁLOGO DESDE QUE INTEGRALMENTE, SEM ALTERAÇÕES.

Código: HS 8858

Perímetro: 884 mm

Resistência Térmica: 1,74 °C / W / 4"

Peso Linear: 7,1 kg/m

Capacidade Térmica: 921 J/kg K

NÃO TEMOS ESTE PERFIL EM ESTOQUE

não faça o seu projeto contando com este modelo sem antes nos consultar

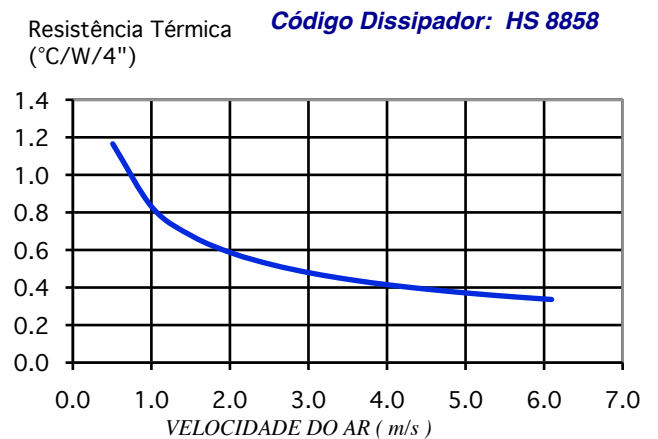
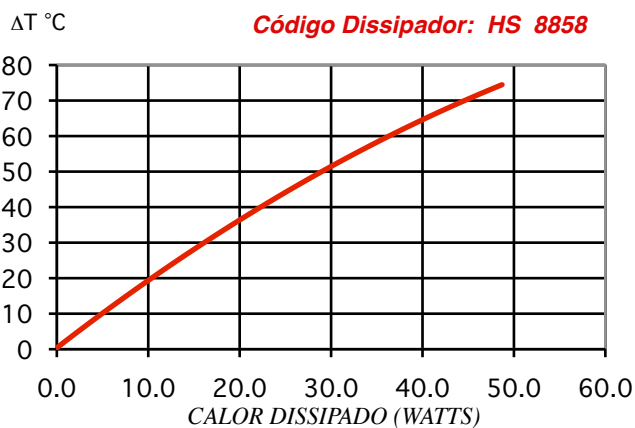
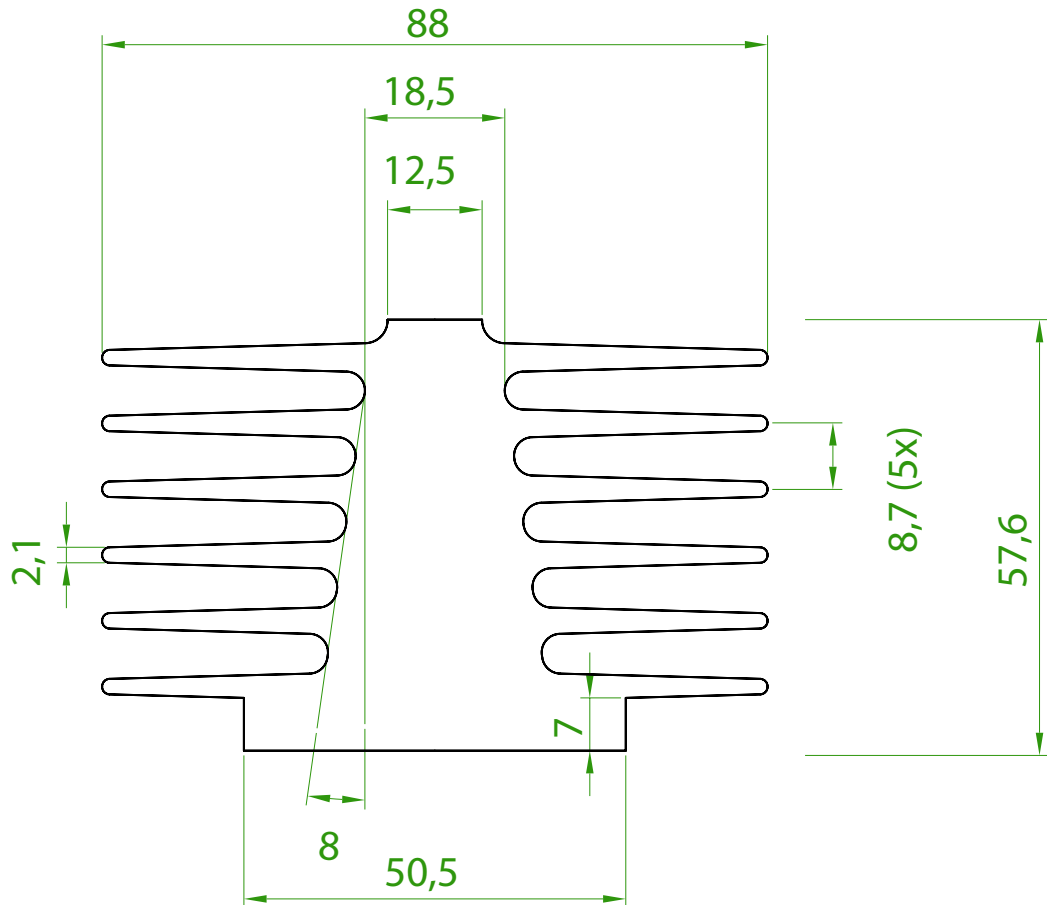

ATENÇÃO: TODAS AS INFORMAÇÕES CONTIDAS NESTE CATÁLOGO SÃO APENAS INDICADORES QUALITATIVOS DOS DISSIPADORES DE CALOR E NÃO DEVEM SER CONSIDERADAS VERDADES ABSOLUTAS. OS VALORES DE RESISTÊNCIA TÉRMICA DEPENDEM DO POSICIONAMENTO DO DISSIPADOR, BEM COMO DO AMBIENTE ONDE SE ENCONTRA. AS MEDIDAS FÍSICAS (DIMENSÕES) PODEM SOFRER VARIAÇÕES E TAMBÉM ESTÃO SUJEITAS A ALTERAÇÕES SEM AVISO PRÉVIO. CONSULTE-NOS EM CASO DE DÚVIDAS. DIREITOS RESERVADOS. PERMITIDA A DIVULGAÇÃO DESTES CATÁLOGO DESDE QUE INTEGRALMENTE, SEM ALTERAÇÕES.

Código: HS 9438

Perímetro: 1081 mm
 Resistência Térmica: 1,4 °C / W / 4"
 Peso Linear: 3,2 kg/m
 Capacidade Térmica: 921 J/kg K

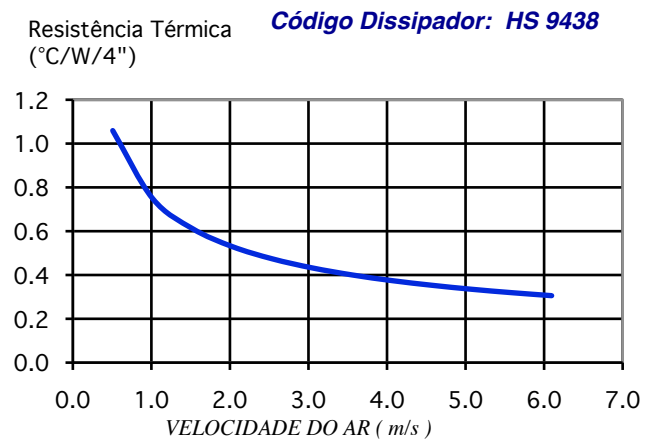
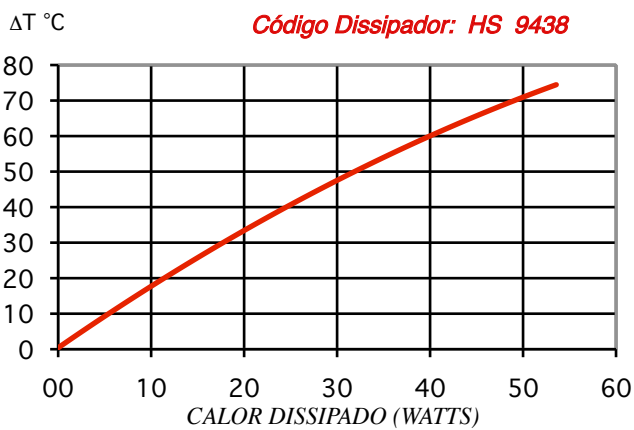
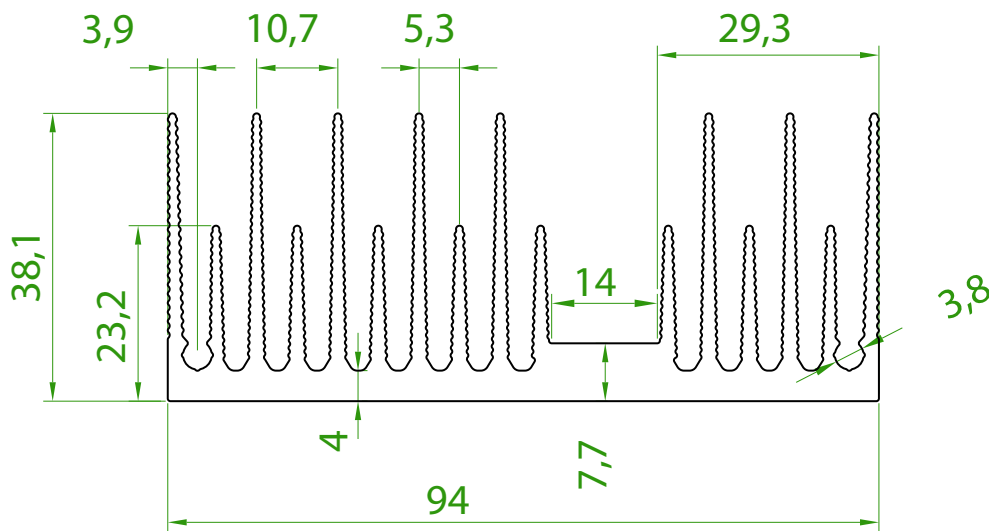

ATENÇÃO: TODAS AS INFORMAÇÕES CONTIDAS NESTE CATÁLOGO SÃO APENAS INDICADORES QUALITATIVOS DOS DISSIPADORES DE CALOR E NÃO DEVEM SER CONSIDERADAS VERDADES ABSOLUTAS. OS VALORES DE RESISTÊNCIA TÉRMICA DEPENDEM DO POSICIONAMENTO DO DISSIPADOR, BEM COMO DO AMBIENTE ONDE SE ENCONTRA. AS MEDIDAS FÍSICAS (DIMENSÕES) PODEM SOFRER VARIAÇÕES E TAMBÉM ESTÃO SUJEITAS A ALTERAÇÕES SEM AVISO PRÉVIO. CONSULTE-NOS EM CASO DE DÚVIDAS. DIREITOS RESERVADOS. PERMITIDA A DIVULGAÇÃO DESTES CATÁLOGO DESDE QUE INTEGRALMENTE, SEM ALTERAÇÕES.

Código: HS 9555

Perímetro: 1199 mm

Resistência Térmica: 1,29 °C / W / 4"

Peso Linear: 4,0 kg/m

Capacidade Térmica: 921 J/kg K

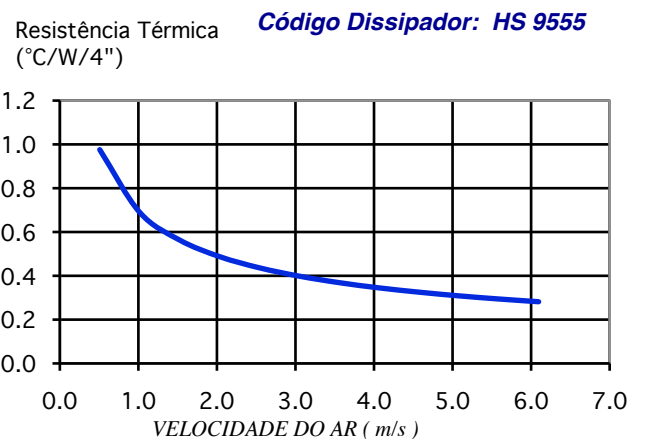
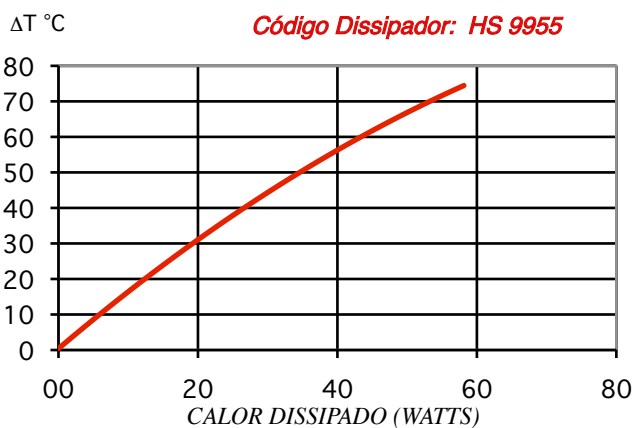
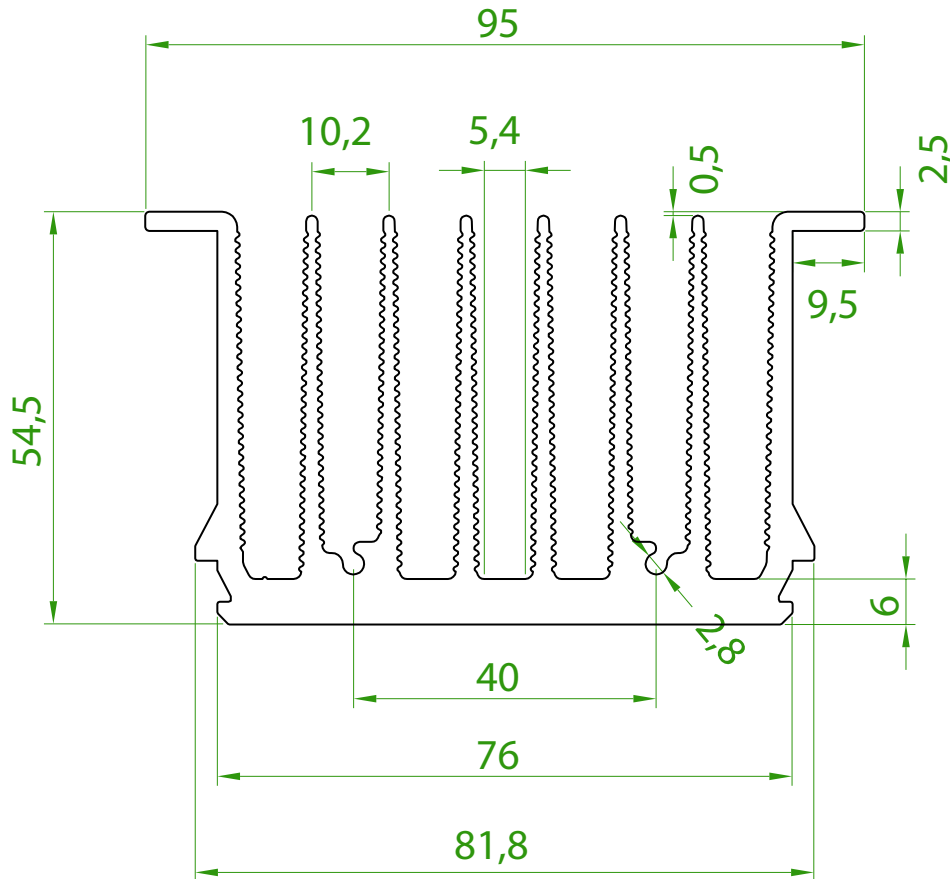

ATENÇÃO: TODAS AS INFORMAÇÕES CONTIDAS NESTE CATÁLOGO SÃO APENAS INDICADORES QUALITATIVOS DOS DISSIPADORES DE CALOR E NÃO DEVEM SER CONSIDERADAS VERDADES ABSOLUTAS. OS VALORES DE RESISTÊNCIA TÉRMICA DEPENDEM DO POSICIONAMENTO DO DISSIPADOR, BEM COMO DO AMBIENTE ONDE SE ENCONTRA. AS MEDIDAS FÍSICAS (DIMENSÕES) PODEM SOFRER VARIAÇÕES E TAMBÉM ESTÃO SUJEITAS A ALTERAÇÕES SEM AVISO PRÉVIO. CONSULTE-NOS EM CASO DE DÚVIDAS. DIREITOS RESERVADOS. PERMITIDA A DIVULGAÇÃO DESTES CATÁLOGO DESDE QUE INTEGRALMENTE, SEM ALTERAÇÕES.

Código: HS 10325

Perímetro: 605 mm

Resistência Térmica: 2,55 °C / W / 4"

Peso Linear: 1,5 kg/m

Capacidade Térmica: 921 J/kg K

NÃO TEMOS ESTE PERFIL EM ESTOQUE

não faça o seu projeto contando com este modelo sem antes nos consultar

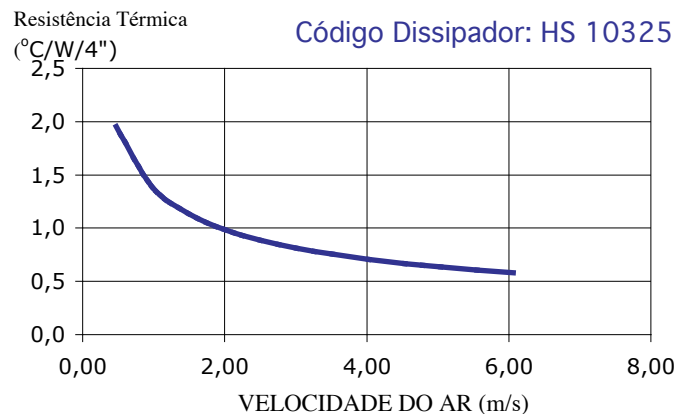
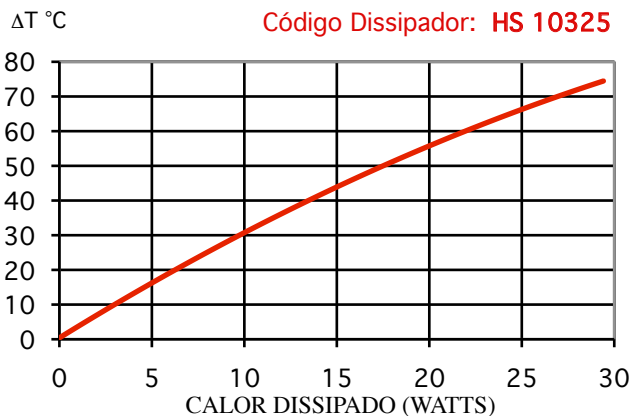
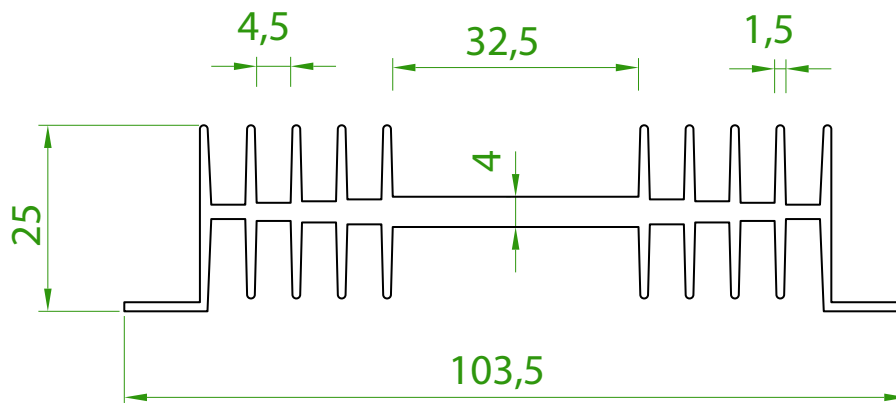

ATENÇÃO: TODAS AS INFORMAÇÕES CONTIDAS NESTE CATÁLOGO SÃO APENAS INDICADORES QUALITATIVOS DOS DISSIPADORES DE CALOR E NÃO DEVEM SER CONSIDERADAS VERDADES ABSOLUTAS. OS VALORES DE RESISTÊNCIA TÉRMICA DEPENDEM DO POSICIONAMENTO DO DISSIPADOR, BEM COMO DO AMBIENTE ONDE SE ENCONTRA. AS MEDIDAS FÍSICAS (DIMENSÕES) PODEM SOFRER VARIAÇÕES E TAMBÉM ESTÃO SUJEITAS A ALTERAÇÕES SEM AVISO PRÉVIO. CONSULTE-NOS EM CASO DE DÚVIDAS. DIREITOS RESERVADOS. PERMITIDA A DIVULGAÇÃO DESTES CATÁLOGO DESDE QUE INTEGRALMENTE, SEM ALTERAÇÕES.

Código: HS 10334

Perímetro: 1012 mm
 Resistência Térmica: 1,6 °C / W / 4"
 Peso Linear: 4,8 kg/m
 Capacidade Térmica: 921 J/kg K

NÃO TEMOS ESTE PERFIL EM ESTOQUE

não faça o seu projeto contando com este modelo sem antes nos consultar

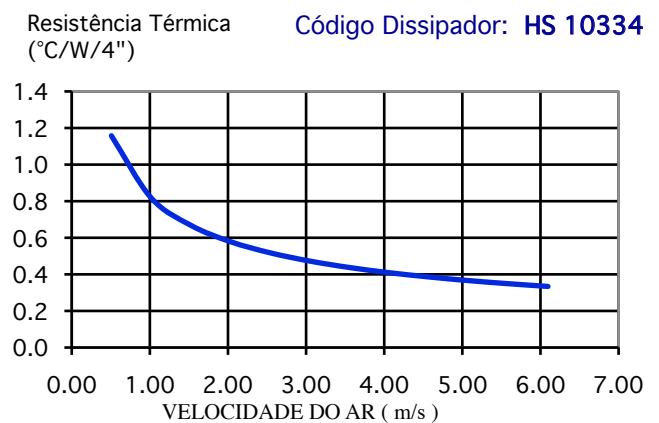
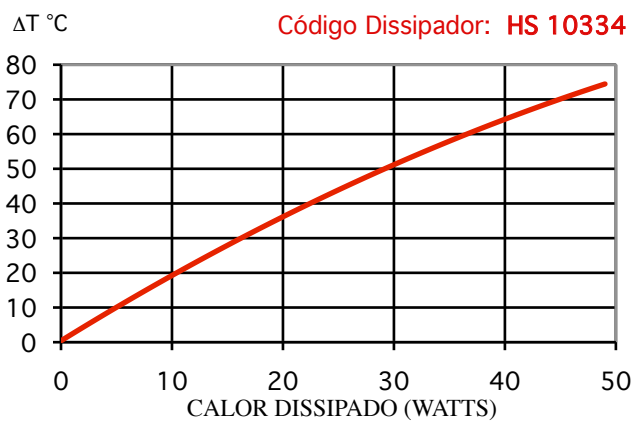
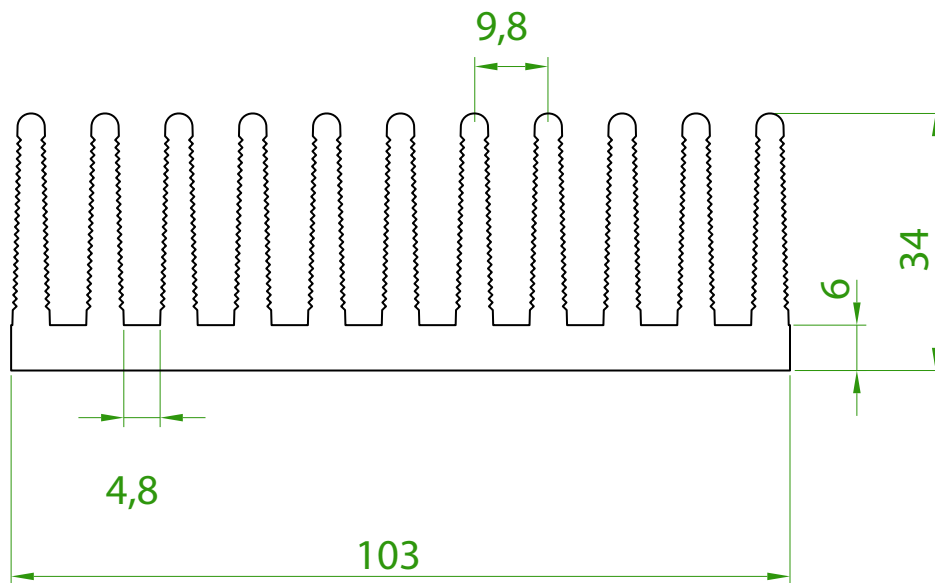

ATENÇÃO: TODAS AS INFORMAÇÕES CONTIDAS NESTE CATÁLOGO SÃO APENAS INDICADORES QUALITATIVOS DOS DISSIPADORES DE CALOR E NÃO DEVEM SER CONSIDERADAS VERDADES ABSOLUTAS. OS VALORES DE RESISTÊNCIA TÉRMICA DEPENDEM DO POSICIONAMENTO DO DISSIPADOR, BEM COMO DO AMBIENTE ONDE SE ENCONTRA. AS MEDIDAS FÍSICAS (DIMENSÕES) PODEM SOFRER VARIAÇÕES E TAMBÉM ESTÃO SUJEITAS A ALTERAÇÕES SEM AVISO PRÉVIO. CONSULTE-NOS EM CASO DE DÚVIDAS. DIREITOS RESERVADOS. PERMITIDA A DIVULGAÇÃO DESTES CATÁLOGO DESDE QUE INTEGRALMENTE, SEM ALTERAÇÕES.

Código: HS 10334 L

Perímetro: 795 mm

Resistência Térmica: 1,9 °C / W / 4"

Peso Linear: 4,4 kg/m

Capacidade Térmica: 921 J/kg K

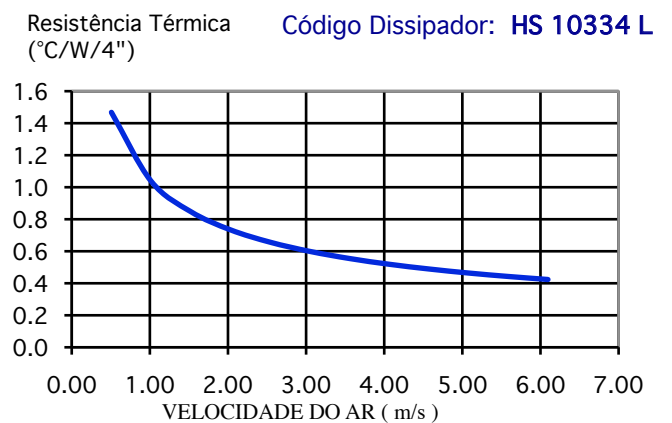
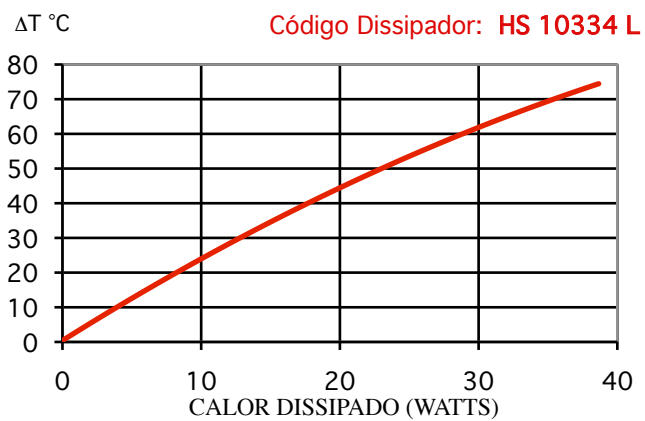
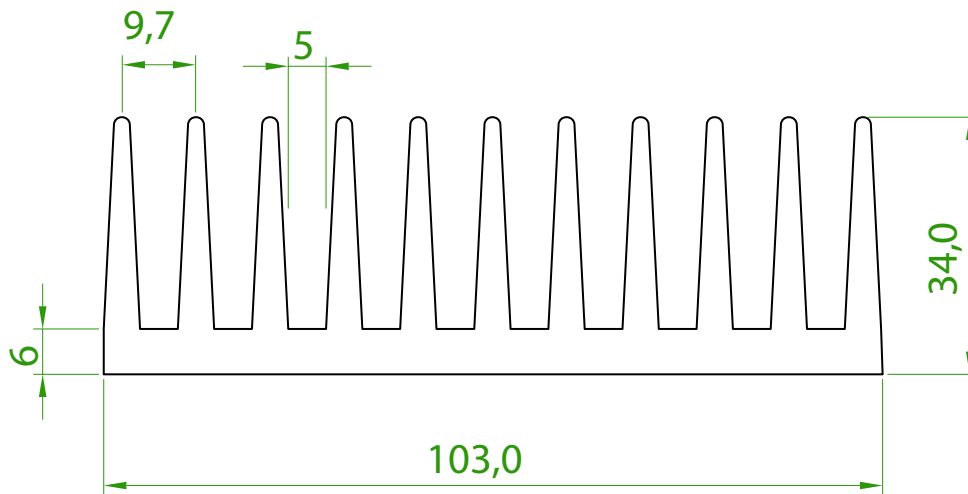

ATENÇÃO: TODAS AS INFORMAÇÕES CONTIDAS NESTE CATÁLOGO SÃO APENAS INDICADORES QUALITATIVOS DOS DISSIPADORES DE CALOR E NÃO DEVEM SER CONSIDERADAS VERDADES ABSOLUTAS. OS VALORES DE RESISTÊNCIA TÉRMICA DEPENDEM DO POSICIONAMENTO DO DISSIPADOR, BEM COMO DO AMBIENTE ONDE SE ENCONTRA. AS MEDIDAS FÍSICAS (DIMENSÕES) PODEM SOFRER VARIAÇÕES E TAMBÉM ESTÃO SUJEITAS A ALTERAÇÕES SEM AVISO PRÉVIO. CONSULTE-NOS EM CASO DE DÚVIDAS. DIREITOS RESERVADOS. PERMITIDA A DIVULGAÇÃO DESTA CATÁLOGO DESDE QUE INTEGRALMENTE, SEM ALTERAÇÕES.

Código: HS 10425

Perímetro: 862 mm

Resistência Térmica: 1,79 °C / W / 4"

Peso Linear: 2,3 kg/m

Capacidade Térmica: 921 J/kg K

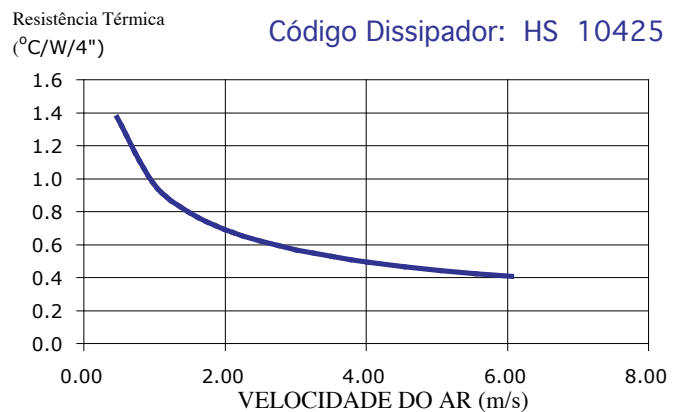
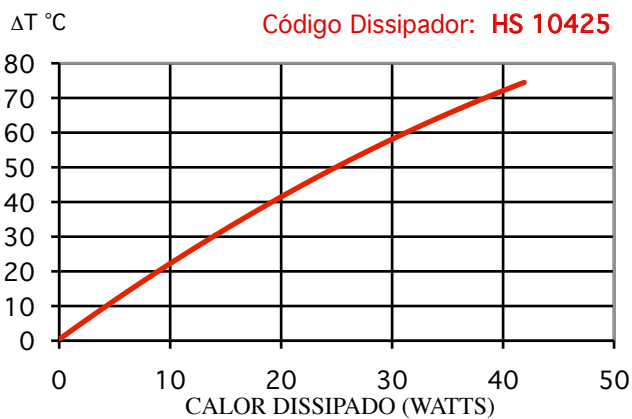
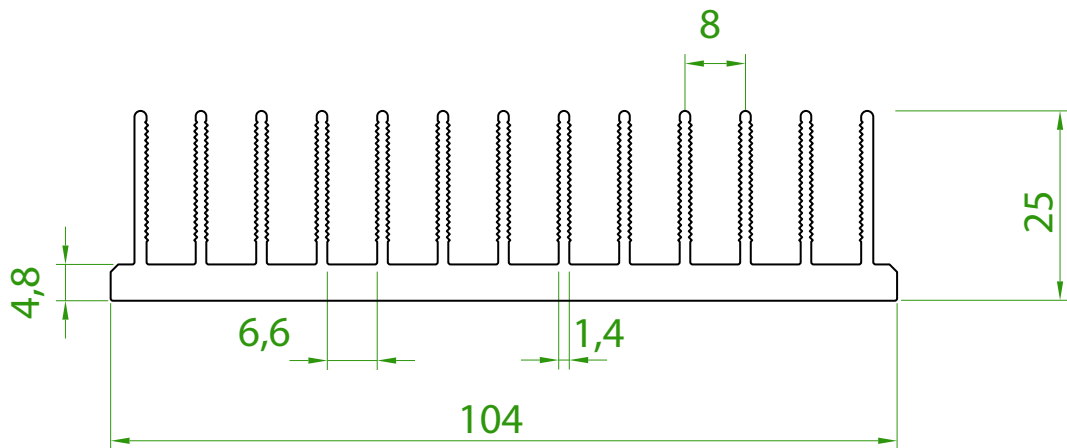

ATENÇÃO: TODAS AS INFORMAÇÕES CONTIDAS NESTE CATÁLOGO SÃO APENAS INDICADORES QUALITATIVOS DOS DISSIPADORES DE CALOR E NÃO DEVEM SER CONSIDERADAS VERDADES ABSOLUTAS. OS VALORES DE RESISTÊNCIA TÉRMICA DEPENDEM DO POSICIONAMENTO DO DISSIPADOR, BEM COMO DO AMBIENTE ONDE SE ENCONTRA. AS MEDIDAS FÍSICAS (DIMENSÕES) PODEM SOFRER VARIAÇÕES E TAMBÉM ESTÃO SUJEITAS A ALTERAÇÕES SEM AVISO PRÉVIO. CONSULTE-NOS EM CASO DE DÚVIDAS. DIREITOS RESERVADOS. PERMITIDA A DIVULGAÇÃO DESTA CATÁLOGO DESDE QUE INTEGRALMENTE, SEM ALTERAÇÕES.

Código: HS 10425 L

Perímetro: 722 mm

Resistência Térmica: 2,14°C / W / 4"

Peso Linear: 2,6 kg/m

Capacidade Térmica: 921 J/kg K

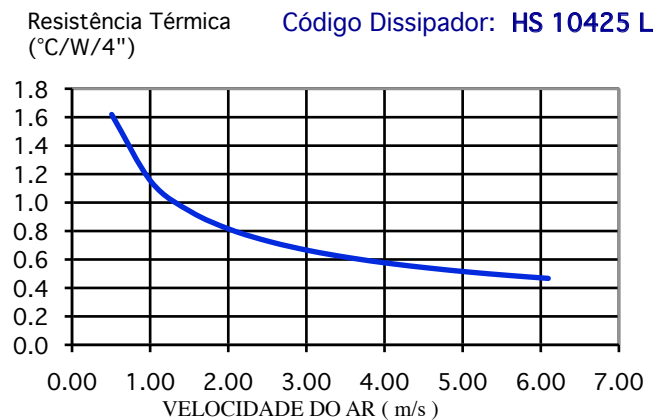
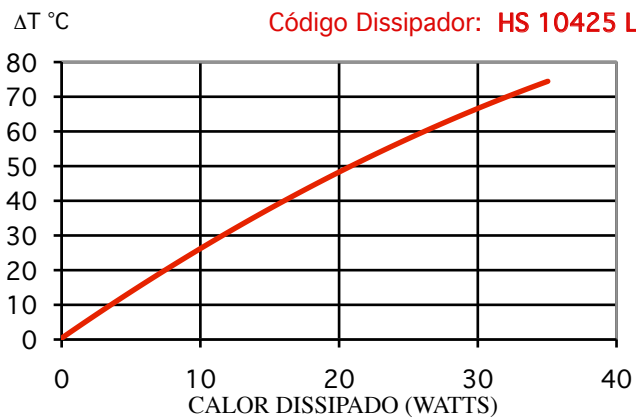
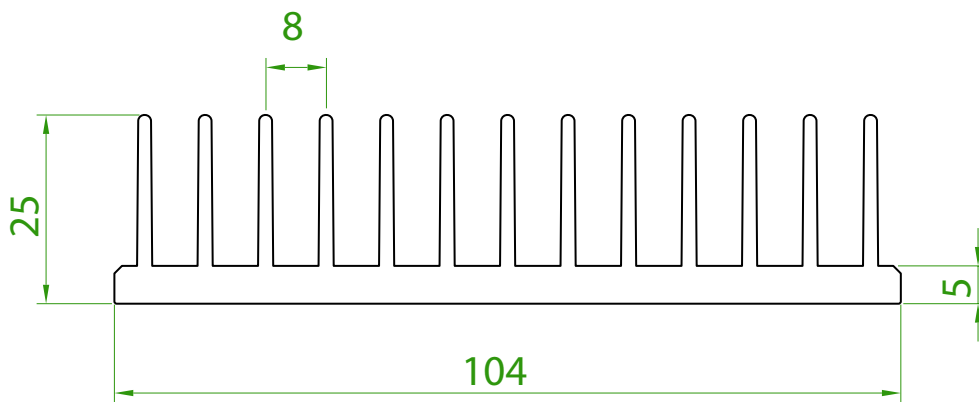

ATENÇÃO: TODAS AS INFORMAÇÕES CONTIDAS NESTE CATÁLOGO SÃO APENAS INDICADORES QUALITATIVOS DOS DISSIPADORES DE CALOR E NÃO DEVEM SER CONSIDERADAS VERDADES ABSOLUTAS. OS VALORES DE RESISTÊNCIA TÉRMICA DEPENDEM DO POSICIONAMENTO DO DISSIPADOR, BEM COMO DO AMBIENTE ONDE SE ENCONTRA. AS MEDIDAS FÍSICAS (DIMENSÕES) PODEM SOFRER VARIAÇÕES E TAMBÉM ESTÃO SUJEITAS A ALTERAÇÕES SEM AVISO PRÉVIO. CONSULTE-NOS EM CASO DE DÚVIDAS. DIREITOS RESERVADOS. PERMITIDA A DIVULGAÇÃO DESTA CATÁLOGO DESDE QUE INTEGRALMENTE, SEM ALTERAÇÕES.

Código: HS 10526

Perímetro: 625 mm

Resistência Térmica: 2,5 °C / W / 4"

Peso Linear: 1,8 kg/m

Capacidade Térmica: 921 J/kg K

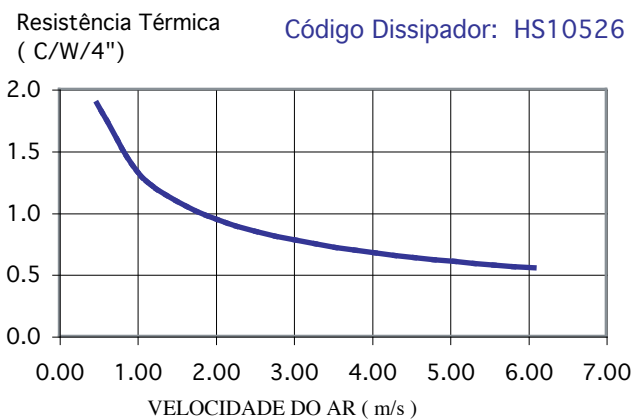
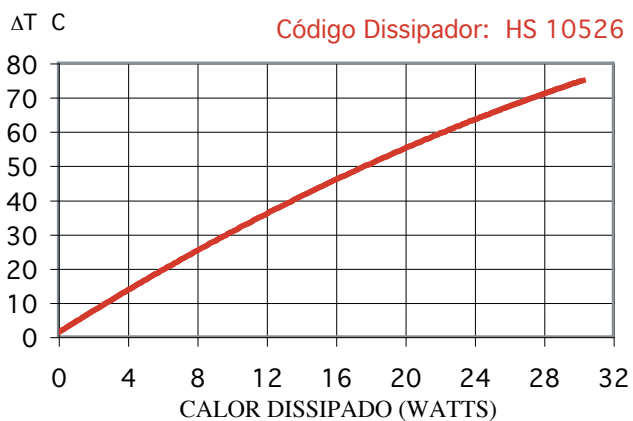
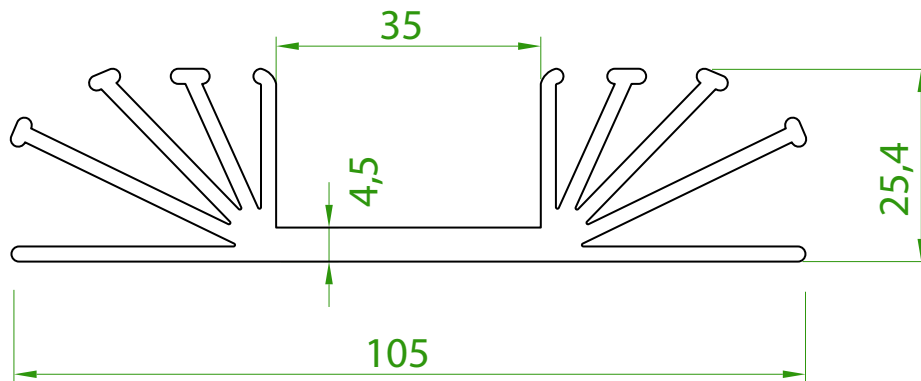

ATENÇÃO: TODAS AS INFORMAÇÕES CONTIDAS NESTE CATÁLOGO SÃO APENAS INDICADORES QUALITATIVOS DOS DISSIPADORES DE CALOR E NÃO DEVEM SER CONSIDERADAS VERDADES ABSOLUTAS. OS VALORES DE RESISTÊNCIA TÉRMICA DEPENDEM DO POSICIONAMENTO DO DISSIPADOR, BEM COMO DO AMBIENTE ONDE SE ENCONTRA. AS MEDIDAS FÍSICAS (DIMENSÕES) PODEM SOFRER VARIAÇÕES E TAMBÉM ESTÃO SUJEITAS A ALTERAÇÕES SEM AVISO PRÉVIO. CONSULTE-NOS EM CASO DE DÚVIDAS. DIREITOS RESERVADOS. PERMITIDA A DIVULGAÇÃO DESTA CATÁLOGO DESDE QUE INTEGRALMENTE, SEM ALTERAÇÕES.

Código: HS 11330

Perímetro: 1035 mm

Resistência Térmica: 1,5 °C / W / 4"

Peso Linear: 4,5 kg/m

Capacidade Térmica: 921 J/kg K

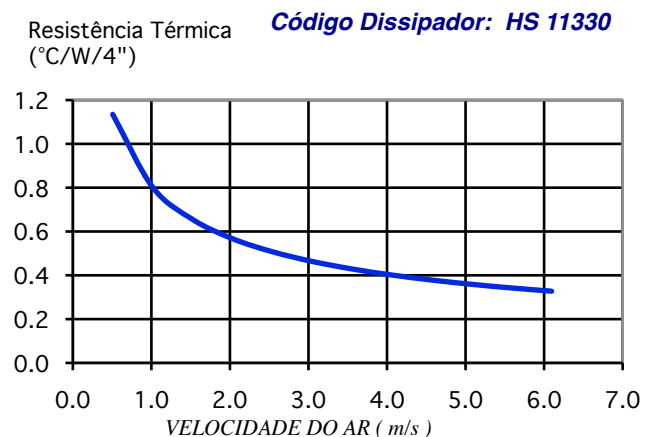
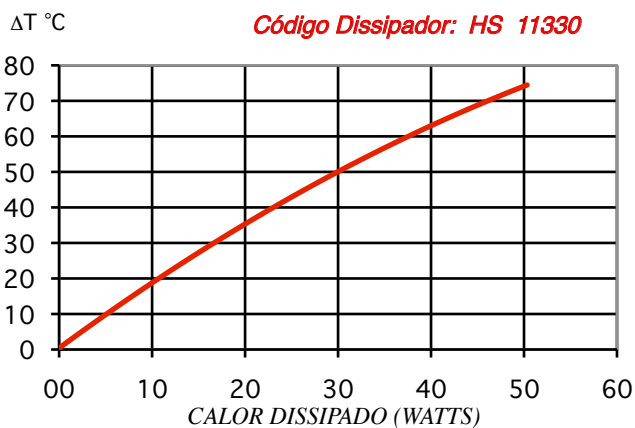
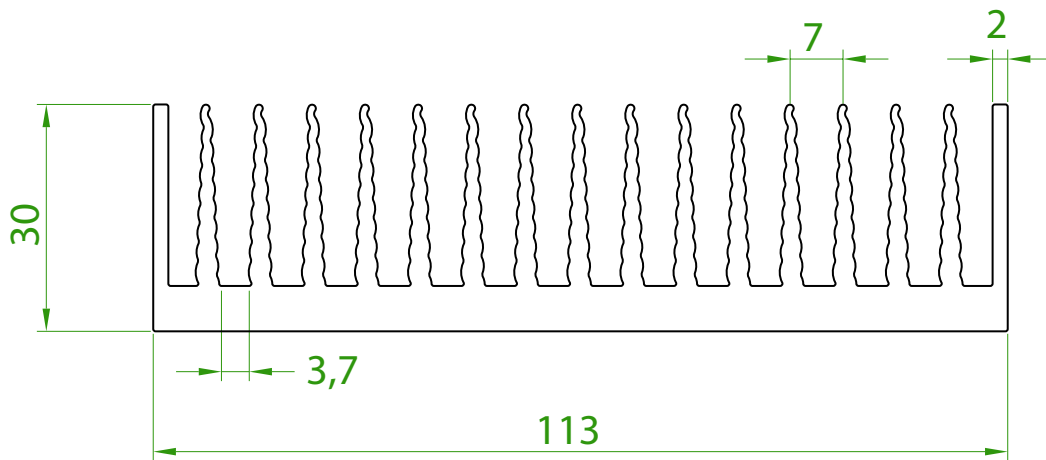

ATENÇÃO: TODAS AS INFORMAÇÕES CONTIDAS NESTE CATÁLOGO SÃO APENAS INDICADORES QUALITATIVOS DOS DISSIPADORES DE CALOR E NÃO DEVEM SER CONSIDERADAS VERDADES ABSOLUTAS. OS VALORES DE RESISTÊNCIA TÉRMICA DEPENDEM DO POSICIONAMENTO DO DISSIPADOR, BEM COMO DO AMBIENTE ONDE SE ENCONTRA. AS MEDIDAS FÍSICAS (DIMENSÕES) PODEM SOFRER VARIAÇÕES E TAMBÉM ESTÃO SUJEITAS A ALTERAÇÕES SEM AVISO PRÉVIO. CONSULTE-NOS EM CASO DE DÚVIDAS. DIREITOS RESERVADOS. PERMITIDA A DIVULGAÇÃO DESTES CATÁLOGO DESDE QUE INTEGRALMENTE, SEM ALTERAÇÕES.

Código: HS 11532

Perímetro: 892 mm

Resistência Térmica: 1,73 °C / W / 4"

Peso Linear: 3,2 kg/m

Capacidade Térmica: 921 J/kg K

NÃO TEMOS ESTE PERFIL EM ESTOQUE

não faça o seu projeto contando com este modelo sem antes nos consultar

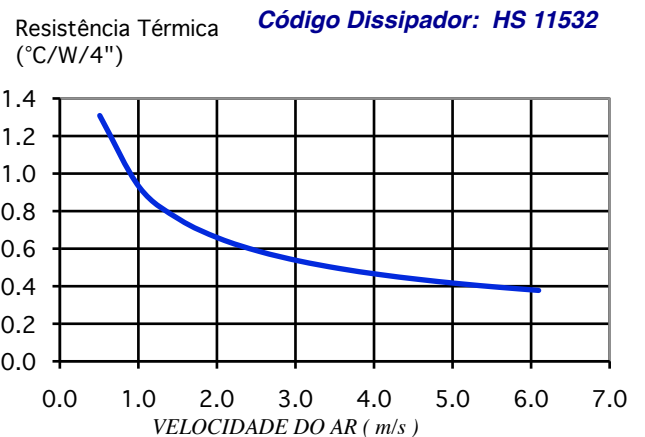
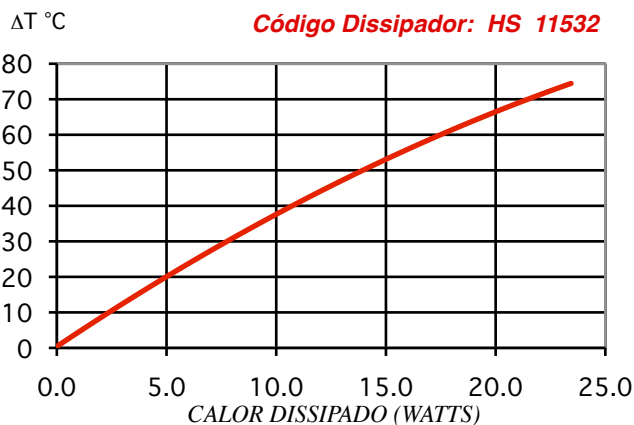
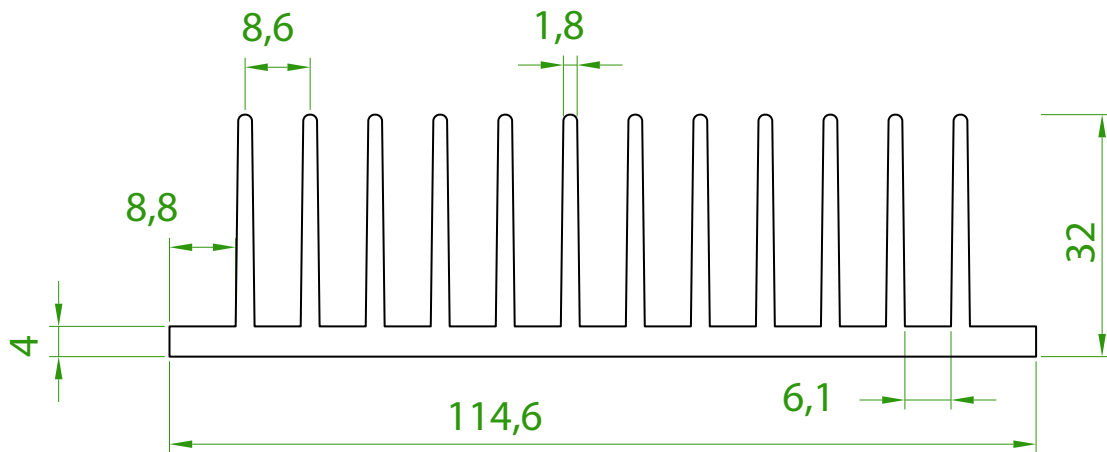

ATENÇÃO: TODAS AS INFORMAÇÕES CONTIDAS NESTE CATÁLOGO SÃO APENAS INDICADORES QUALITATIVOS DOS DISSIPADORES DE CALOR E NÃO DEVEM SER CONSIDERADAS VERDADES ABSOLUTAS. OS VALORES DE RESISTÊNCIA TÉRMICA DEPENDEM DO POSICIONAMENTO DO DISSIPADOR, BEM COMO DO AMBIENTE ONDE SE ENCONTRA. AS MEDIDAS FÍSICAS (DIMENSÕES) PODEM SOFRER VARIAÇÕES E TAMBÉM ESTÃO SUJEITAS A ALTERAÇÕES SEM AVISO PRÉVIO. CONSULTE-NOS EM CASO DE DÚVIDAS. DIREITOS RESERVADOS. PERMITIDA A DIVULGAÇÃO DESTES CATÁLOGO DESDE QUE INTEGRALMENTE, SEM ALTERAÇÕES.

Código: HS 11450

Perímetro: 1087 mm

Resistência Térmica: 1,42 °C / W / 4"

Peso Linear: 5,5 kg/m

Capacidade Térmica: 921 J/kg K

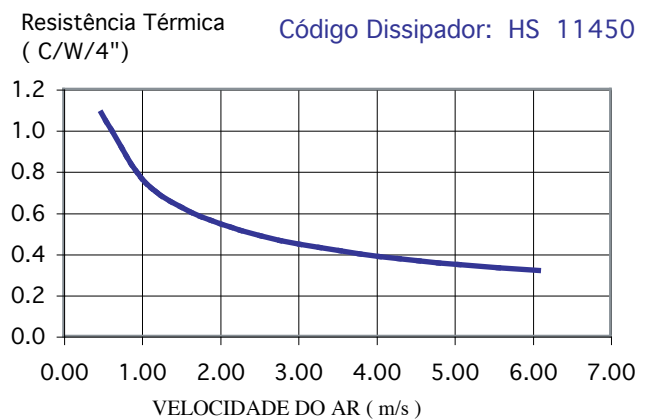
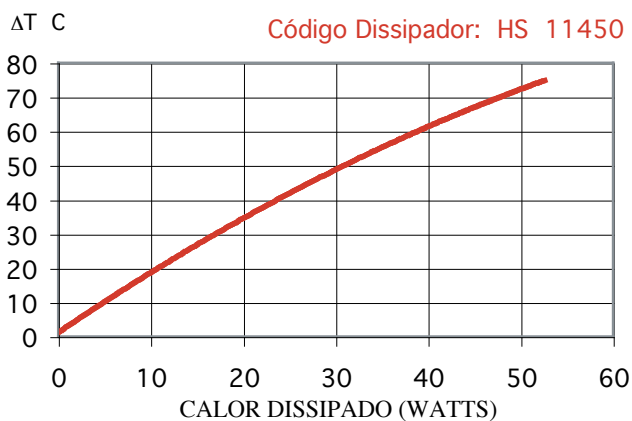
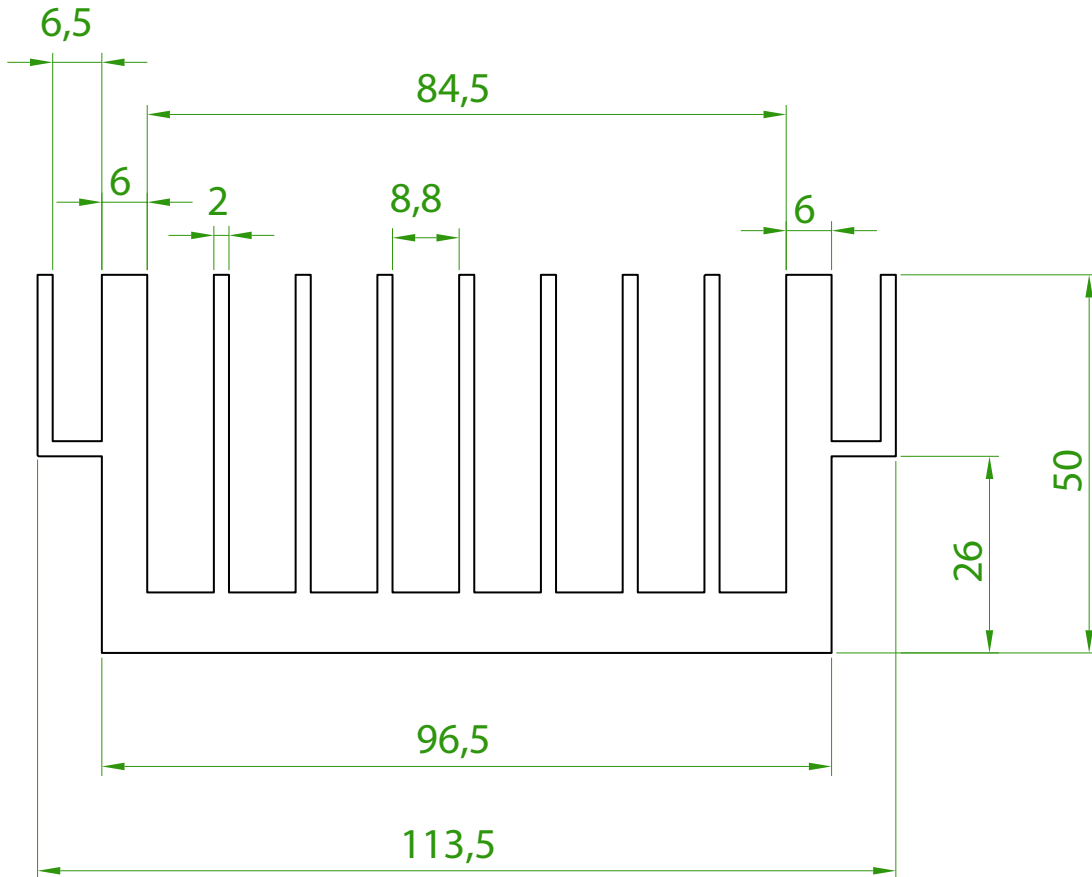

ATENÇÃO: TODAS AS INFORMAÇÕES CONTIDAS NESTE CATÁLOGO SÃO APENAS INDICADORES QUALITATIVOS DOS DISSIPADORES DE CALOR E NÃO DEVEM SER CONSIDERADAS VERDADES ABSOLUTAS. OS VALORES DE RESISTÊNCIA TÉRMICA DEPENDEM DO POSICIONAMENTO DO DISSIPADOR, BEM COMO DO AMBIENTE ONDE SE ENCONTRA. AS MEDIDAS FÍSICAS (DIMENSÕES) PODEM SOFRER VARIAÇÕES E TAMBÉM ESTÃO SUJEITAS A ALTERAÇÕES SEM AVISO PRÉVIO. CONSULTE-NOS EM CASO DE DÚVIDAS. DIREITOS RESERVADOS. PERMITIDA A DIVULGAÇÃO DESTES CATÁLOGO DESDE QUE INTEGRALMENTE, SEM ALTERAÇÕES.

Código: HS 11550

Perímetro: 1205 mm

Resistência Térmica: 1,3 °C / W / 4"

Peso Linear: 5,5 kg/m

Capacidade Térmica: 921 J/kg K

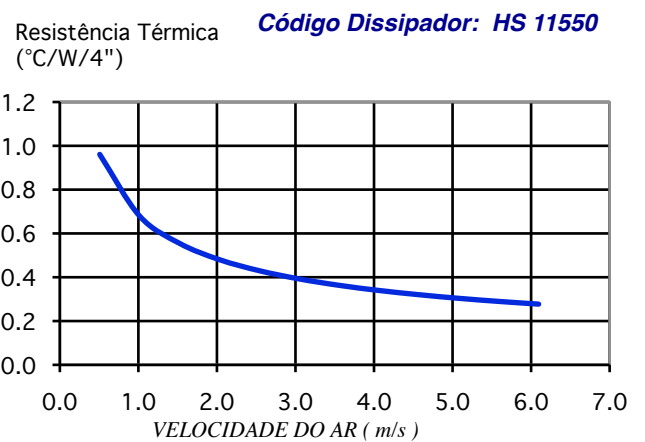
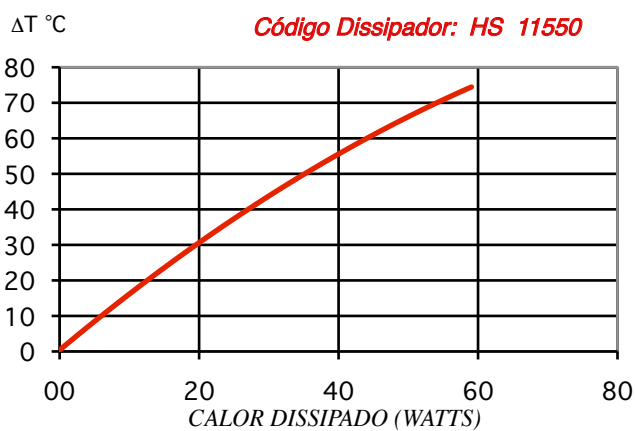
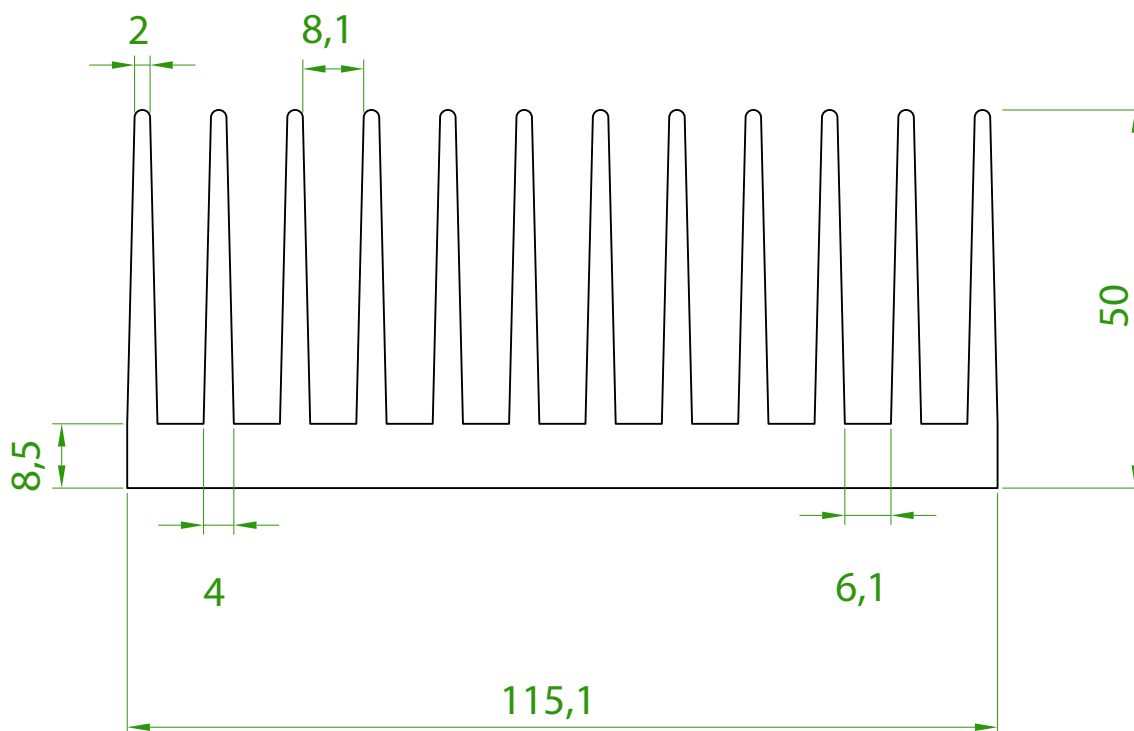

ATENÇÃO: TODAS AS INFORMAÇÕES CONTIDAS NESTE CATÁLOGO SÃO APENAS INDICADORES QUALITATIVOS DOS DISSIPADORES DE CALOR E NÃO DEVEM SER CONSIDERADAS VERDADES ABSOLUTAS. OS VALORES DE RESISTÊNCIA TÉRMICA DEPENDEM DO POSICIONAMENTO DO DISSIPADOR, BEM COMO DO AMBIENTE ONDE SE ENCONTRA. AS MEDIDAS FÍSICAS (DIMENSÕES) PODEM SOFRER VARIAÇÕES E TAMBÉM ESTÃO SUJEITAS A ALTERAÇÕES SEM AVISO PRÉVIO. CONSULTE-NOS EM CASO DE DÚVIDAS. DIREITOS RESERVADOS. PERMITIDA A DIVULGAÇÃO DESTA CATÁLOGO DESDE QUE INTEGRALMENTE, SEM ALTERAÇÕES.

Código: HS 11555

Perímetro: 1317 mm
 Resistência Térmica: 1,2 °C / W / 4"
 Peso Linear: 7,6 kg/m
 Capacidade Térmica: 921 J/kg K

NÃO TEMOS ESTE PERFIL EM ESTOQUE

não faça o seu projeto contando com este modelo sem antes nos consultar

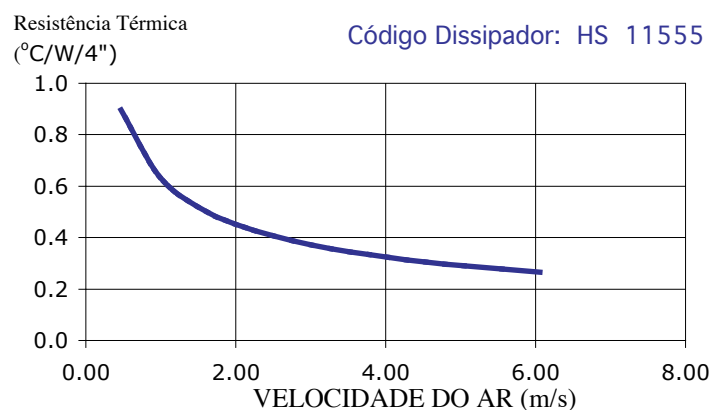
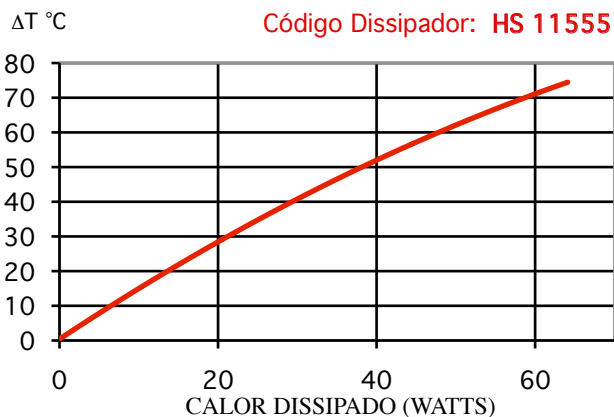
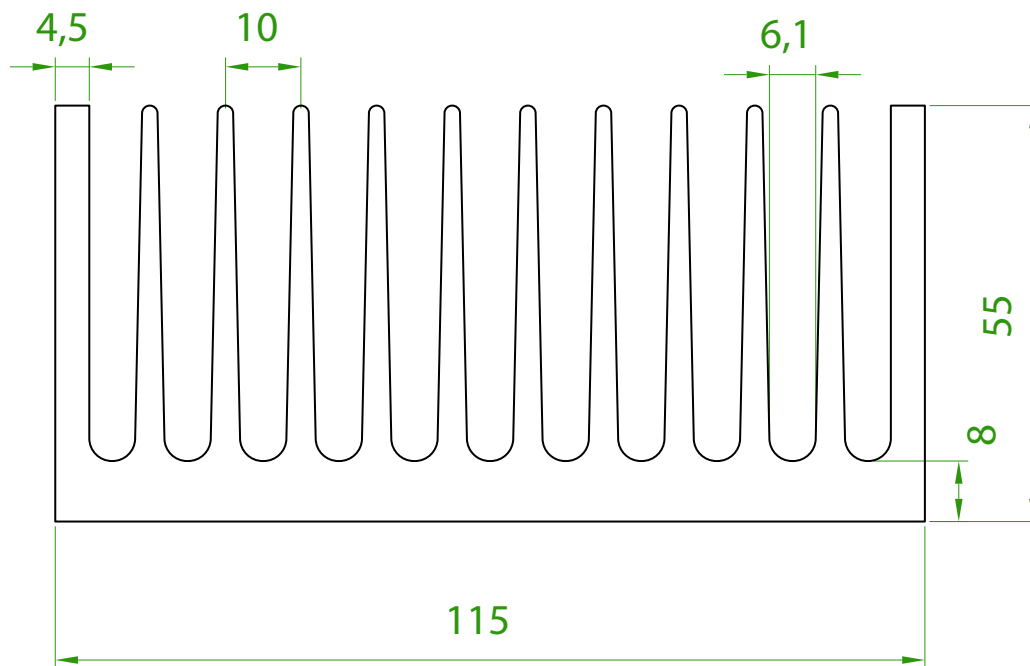

ATENÇÃO: TODAS AS INFORMAÇÕES CONTIDAS NESTE CATÁLOGO SÃO APENAS INDICADORES QUALITATIVOS DOS DISSIPADORES DE CALOR E NÃO DEVEM SER CONSIDERADAS VERDADES ABSOLUTAS. OS VALORES DE RESISTÊNCIA TÉRMICA DEPENDEM DO POSICIONAMENTO DO DISSIPADOR, BEM COMO DO AMBIENTE ONDE SE ENCONTRA. AS MEDIDAS FÍSICAS (DIMENSÕES) PODEM SOFRER VARIAÇÕES E TAMBÉM ESTÃO SUJEITAS A ALTERAÇÕES SEM AVISO PRÉVIO. CONSULTE-NOS EM CASO DE DÚVIDAS. DIREITOS RESERVADOS. PERMITIDA A DIVULGAÇÃO DESTA CATÁLOGO DESDE QUE INTEGRALMENTE, SEM ALTERAÇÕES.

Código: HS 12060

Perímetro: 1324 mm
 Resistência Térmica: 1,2 °C / W / 4"
 Peso Linear: 8,4 kg/m
 Capacidade Térmica: 921 J/kg K

NÃO TEMOS ESTE PERFIL EM ESTOQUE

não faça o seu projeto contando com este modelo sem antes nos consultar

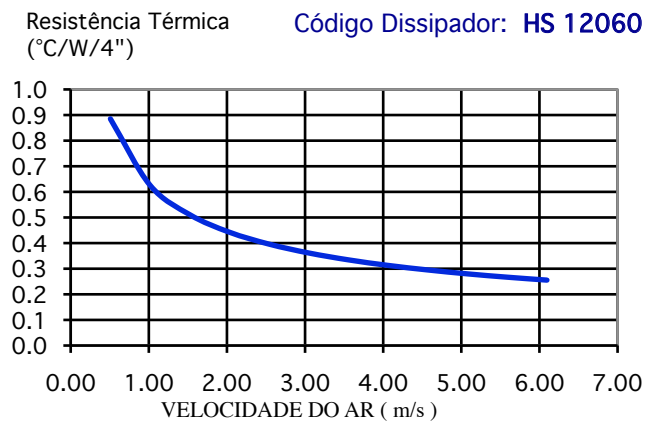
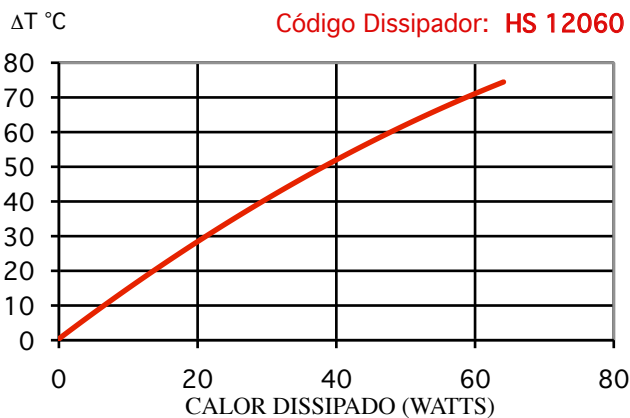
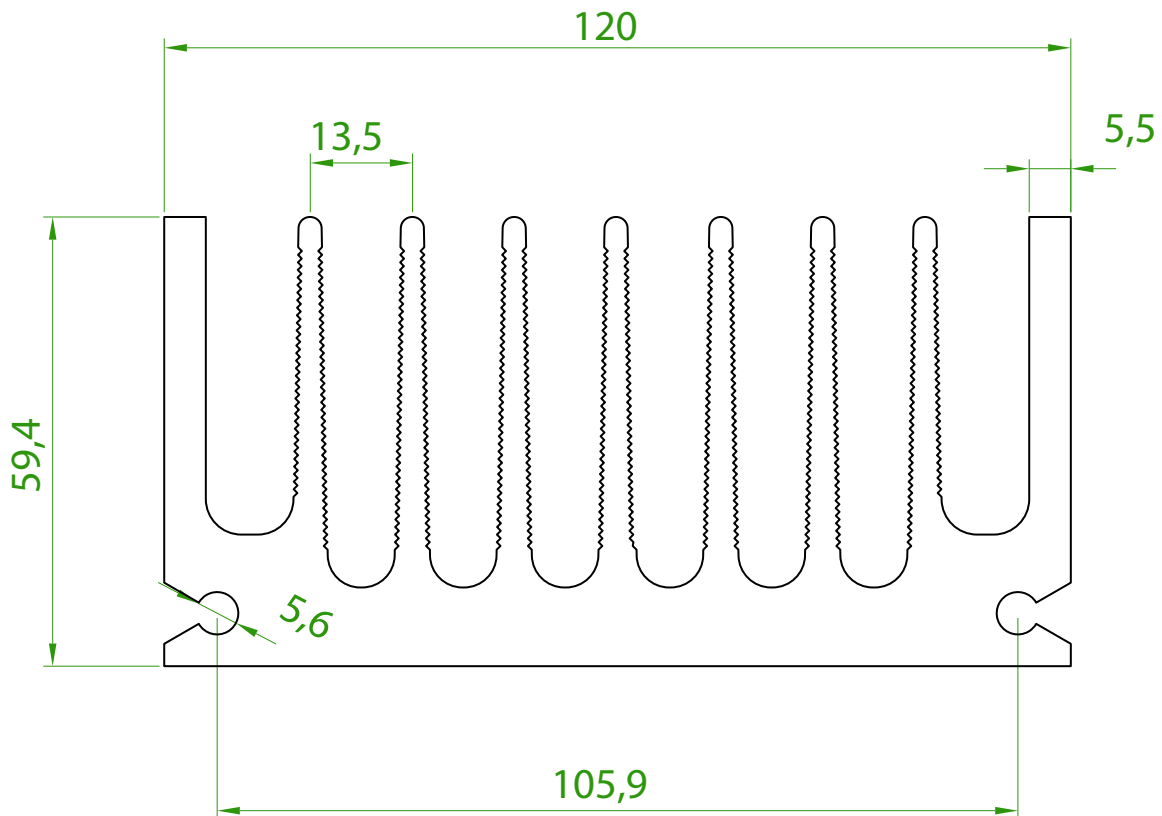

ATENÇÃO: TODAS AS INFORMAÇÕES CONTIDAS NESTE CATÁLOGO SÃO APENAS INDICADORES QUALITATIVOS DOS DISSIPADORES DE CALOR E NÃO DEVEM SER CONSIDERADAS VERDADES ABSOLUTAS. OS VALORES DE RESISTÊNCIA TÉRMICA DEPENDEM DO POSICIONAMENTO DO DISSIPADOR, BEM COMO DO AMBIENTE ONDE SE ENCONTRA. AS MEDIDAS FÍSICAS (DIMENSÕES) PODEM SOFRER VARIAÇÕES E TAMBÉM ESTÃO SUJEITAS A ALTERAÇÕES SEM AVISO PRÉVIO. CONSULTE-NOS EM CASO DE DÚVIDAS. DIREITOS RESERVADOS. PERMITIDA A DIVULGAÇÃO DESTA CATÁLOGO DESDE QUE INTEGRALMENTE, SEM ALTERAÇÕES.

Código: HS 12135

Perímetro: 804 mm

Resistência Térmica: 1,92 °C / W / 4"

Peso Linear: 2,6 kg/m

Capacidade Térmica: 921 J/kg K

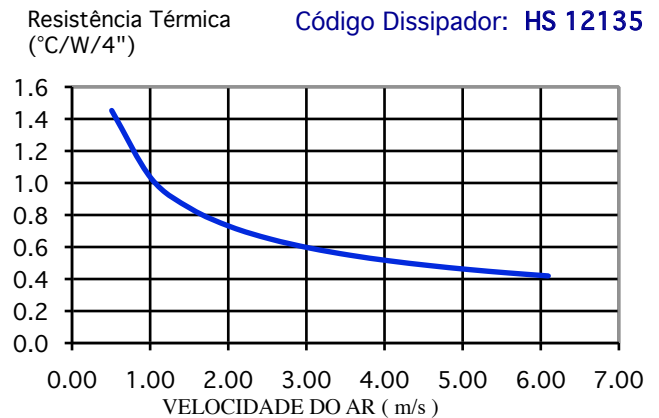
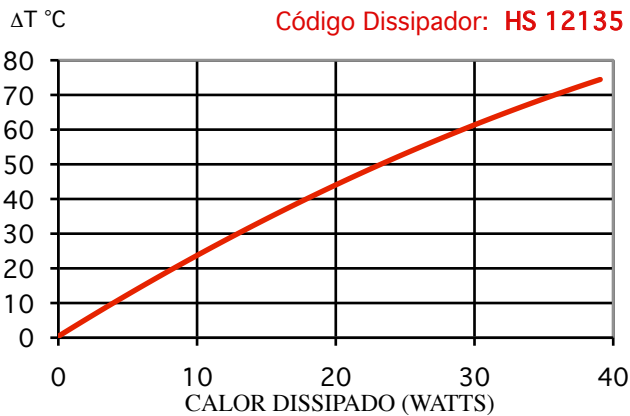
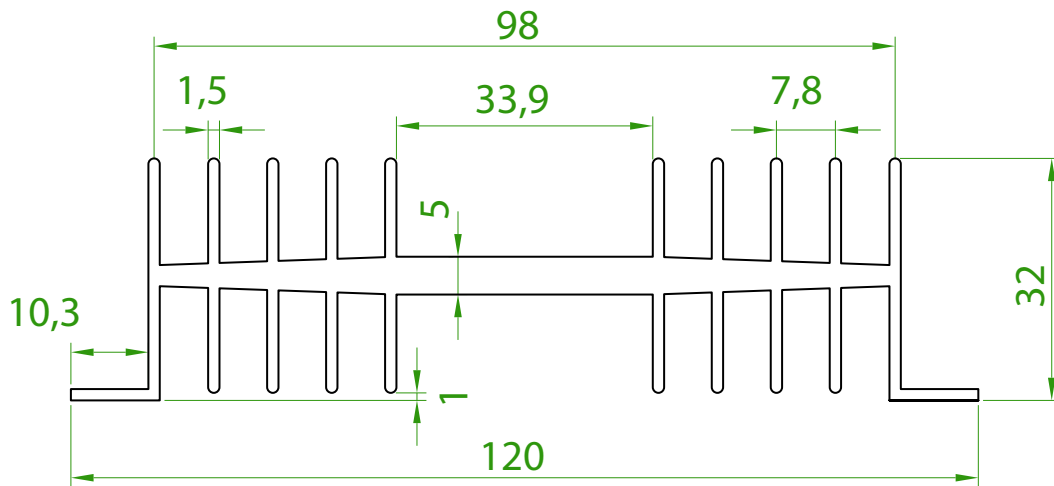

ATENÇÃO: TODAS AS INFORMAÇÕES CONTIDAS NESTE CATÁLOGO SÃO APENAS INDICADORES QUALITATIVOS DOS DISSIPADORES DE CALOR E NÃO DEVEM SER CONSIDERADAS VERDADES ABSOLUTAS. OS VALORES DE RESISTÊNCIA TÉRMICA DEPENDEM DO POSICIONAMENTO DO DISSIPADOR, BEM COMO DO AMBIENTE ONDE SE ENCONTRA. AS MEDIDAS FÍSICAS (DIMENSÕES) PODEM SOFRER VARIAÇÕES E TAMBÉM ESTÃO SUJEITAS A ALTERAÇÕES SEM AVISO PRÉVIO. CONSULTE-NOS EM CASO DE DÚVIDAS. DIREITOS RESERVADOS. PERMITIDA A DIVULGAÇÃO DESTES CATÁLOGO DESDE QUE INTEGRALMENTE, SEM ALTERAÇÕES.

Código: HS 12135 N

Perímetro: 822 mm

Resistência Térmica: 1,88 °C / W / 4"

Peso Linear: 2,2 kg/m

Capacidade Térmica: 921 J/kg K

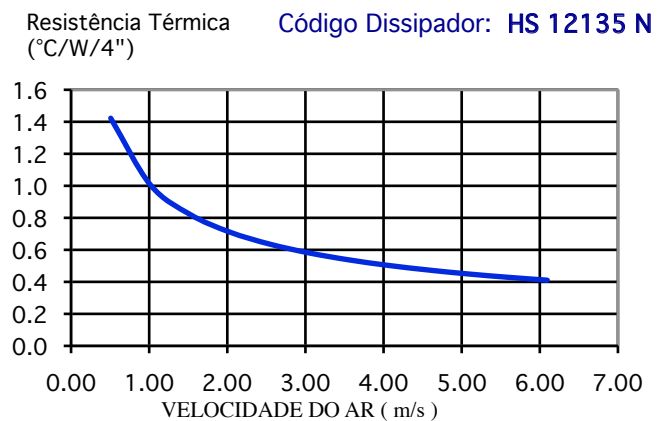
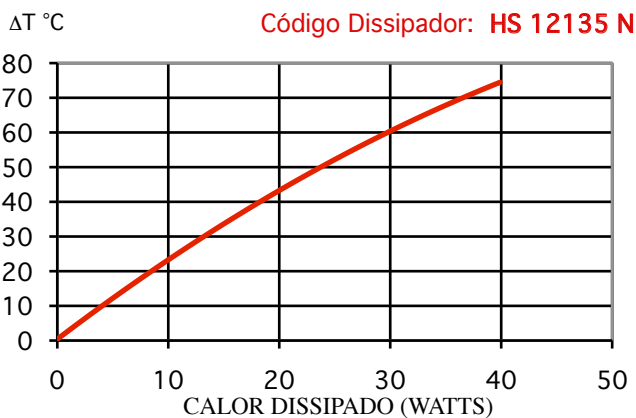
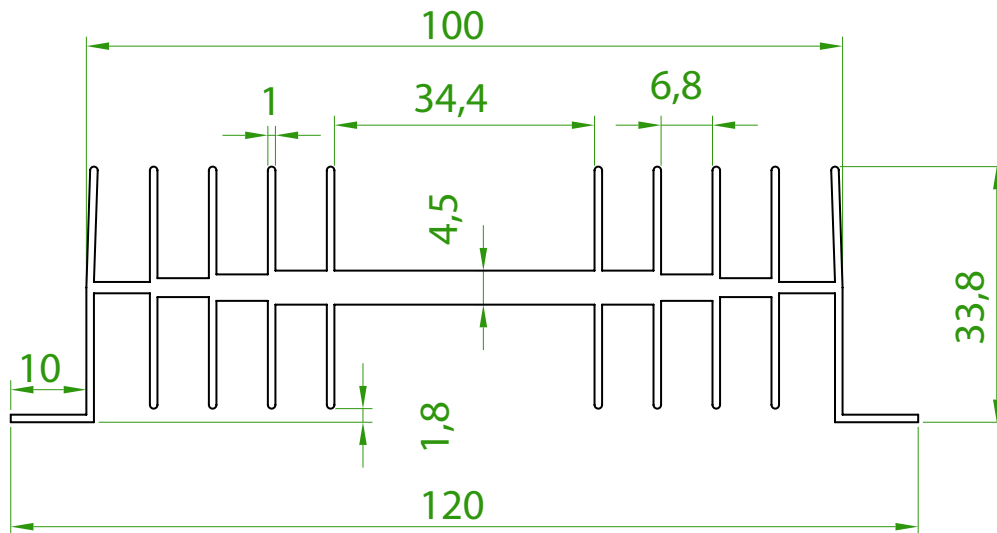

ATENÇÃO: TODAS AS INFORMAÇÕES CONTIDAS NESTE CATÁLOGO SÃO APENAS INDICADORES QUALITATIVOS DOS DISSIPADORES DE CALOR E NÃO DEVEM SER CONSIDERADAS VERDADES ABSOLUTAS. OS VALORES DE RESISTÊNCIA TÉRMICA DEPENDEM DO POSICIONAMENTO DO DISSIPADOR, BEM COMO DO AMBIENTE ONDE SE ENCONTRA. AS MEDIDAS FÍSICAS (DIMENSÕES) PODEM SOFRER VARIAÇÕES E TAMBÉM ESTÃO SUJEITAS A ALTERAÇÕES SEM AVISO PRÉVIO. CONSULTE-NOS EM CASO DE DÚVIDAS. DIREITOS RESERVADOS. PERMITIDA A DIVULGAÇÃO DESTA CATÁLOGO DESDE QUE INTEGRALMENTE, SEM ALTERAÇÕES.

Código: HS 12149

Perímetro: 944 mm

Resistência Térmica: 1,64 °C / W / 4"

Peso Linear: 2,5 kg/m

Capacidade Térmica: 921 J/kg K

NÃO TEMOS ESTE PERFIL EM ESTOQUE

não faça o seu projeto contando com este modelo sem antes nos consultar

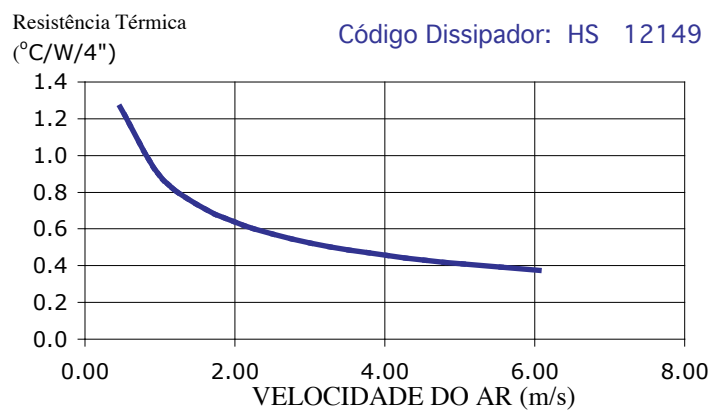
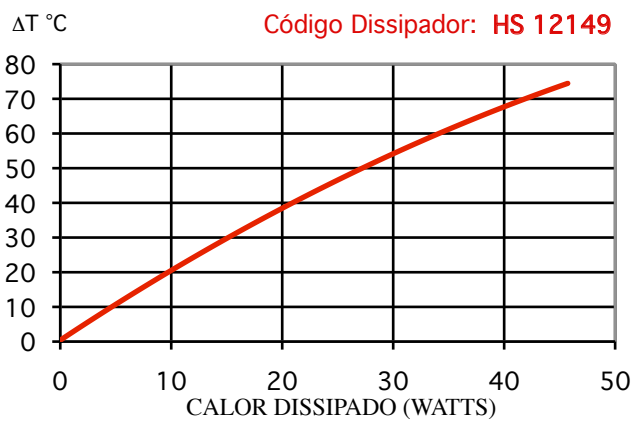
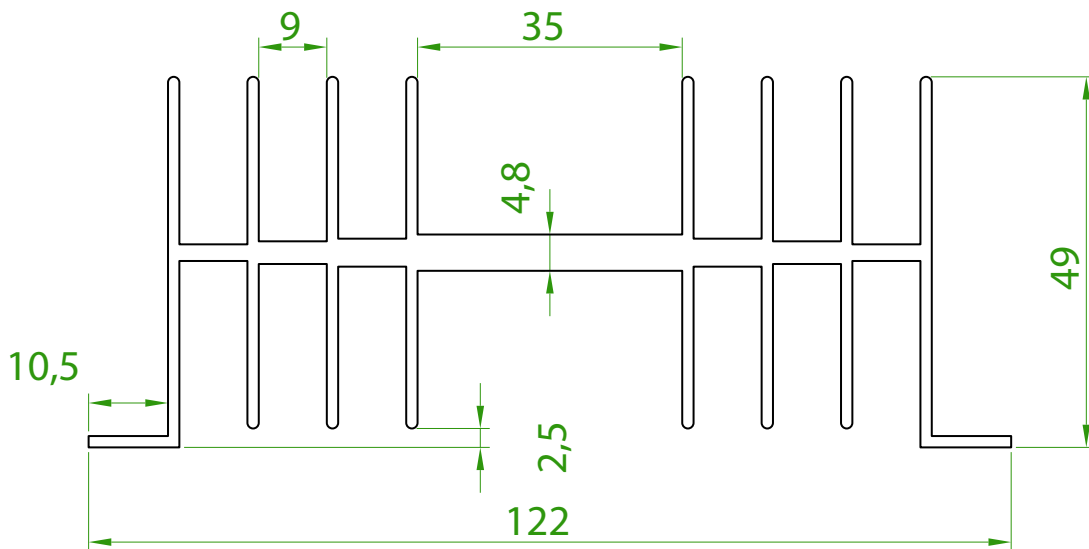

ATENÇÃO: TODAS AS INFORMAÇÕES CONTIDAS NESTE CATÁLOGO SÃO APENAS INDICADORES QUALITATIVOS DOS DISSIPADORES DE CALOR E NÃO DEVEM SER CONSIDERADAS VERDADES ABSOLUTAS. OS VALORES DE RESISTÊNCIA TÉRMICA DEPENDEM DO POSICIONAMENTO DO DISSIPADOR, BEM COMO DO AMBIENTE ONDE SE ENCONTRA. AS MEDIDAS FÍSICAS (DIMENSÕES) PODEM SOFRER VARIAÇÕES E TAMBÉM ESTÃO SUJEITAS A ALTERAÇÕES SEM AVISO PRÉVIO. CONSULTE-NOS EM CASO DE DÚVIDAS. DIREITOS RESERVADOS. PERMITIDA A DIVULGAÇÃO DESTA CATÁLOGO DESDE QUE INTEGRALMENTE, SEM ALTERAÇÕES.

Código: HS 12168

Perímetro: 1230 mm

Resistência Térmica: 1,26 °C / W / 4"

Peso Linear: 3,6 kg/m

Capacidade Térmica: 921 J/kg K

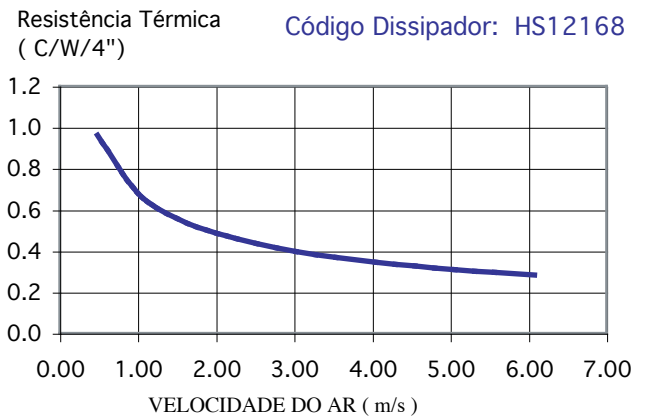
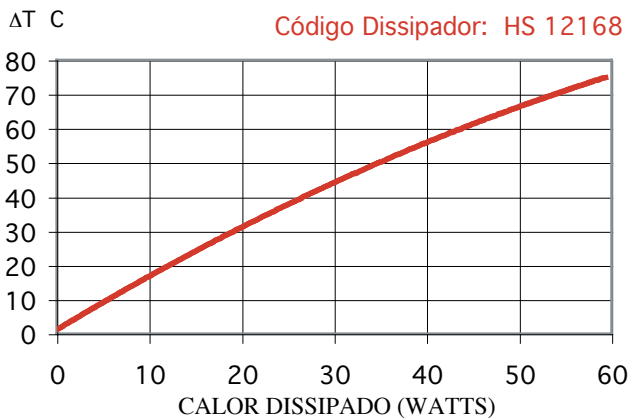
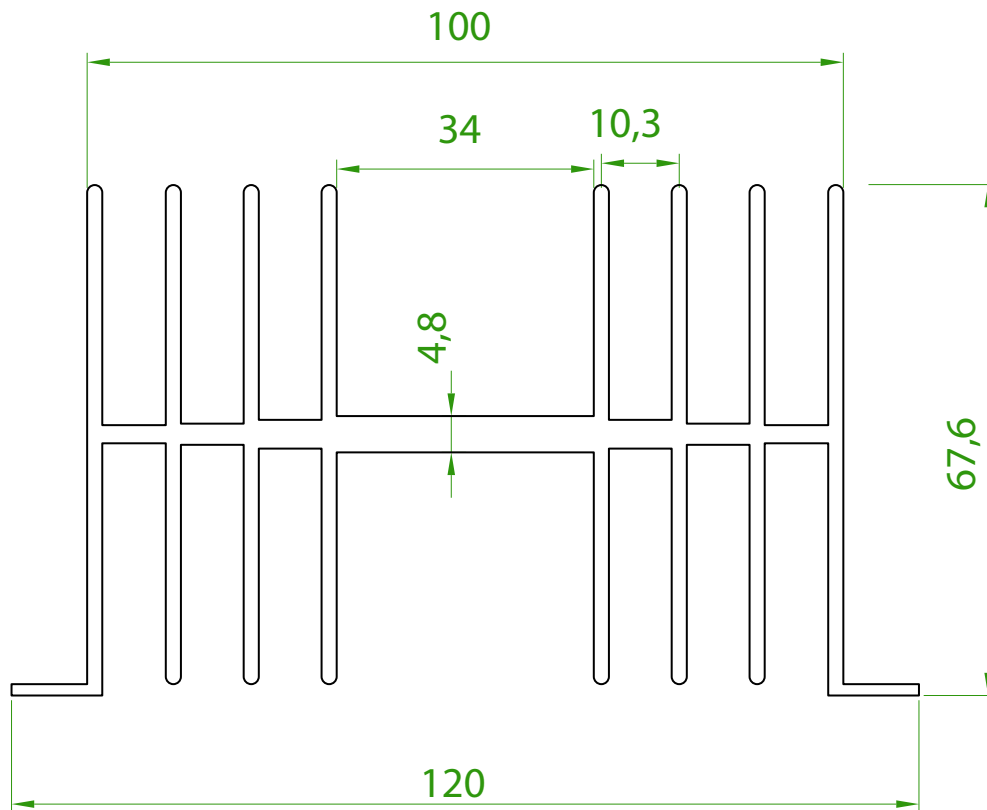

ATENÇÃO: TODAS AS INFORMAÇÕES CONTIDAS NESTE CATÁLOGO SÃO APENAS INDICADORES QUALITATIVOS DOS DISSIPADORES DE CALOR E NÃO DEVEM SER CONSIDERADAS VERDADES ABSOLUTAS. OS VALORES DE RESISTÊNCIA TÉRMICA DEPENDEM DO POSICIONAMENTO DO DISSIPADOR, BEM COMO DO AMBIENTE ONDE SE ENCONTRA. AS MEDIDAS FÍSICAS (DIMENSÕES) PODEM SOFRER VARIAÇÕES E TAMBÉM ESTÃO SUJEITAS A ALTERAÇÕES SEM AVISO PRÉVIO. CONSULTE-NOS EM CASO DE DÚVIDAS. DIREITOS RESERVADOS. PERMITIDA A DIVULGAÇÃO DESTES CATÁLOGO DESDE QUE INTEGRALMENTE, SEM ALTERAÇÕES.

Código: HS 12454

Perímetro: 1410 mm
 Resistência Térmica: 1,1 °C / W / 4"
 Peso Linear: 7,7 kg/m
 Capacidade Térmica: 921 J/kg K

NÃO TEMOS ESTE PERFIL EM ESTOQUE

não faça o seu projeto contando com este modelo sem antes nos consultar

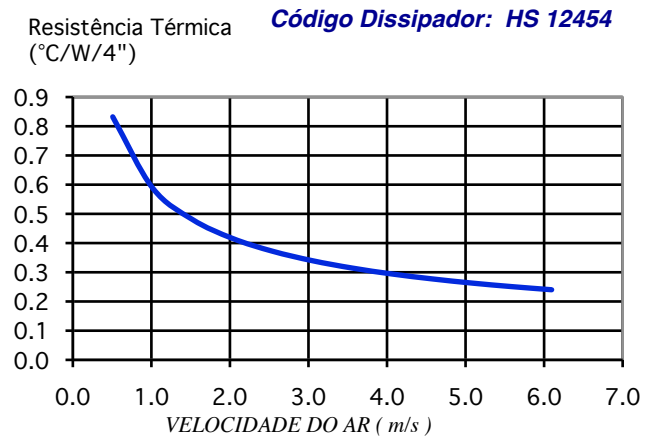
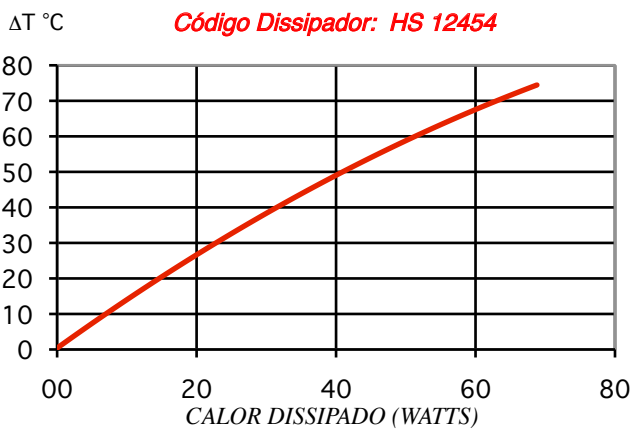
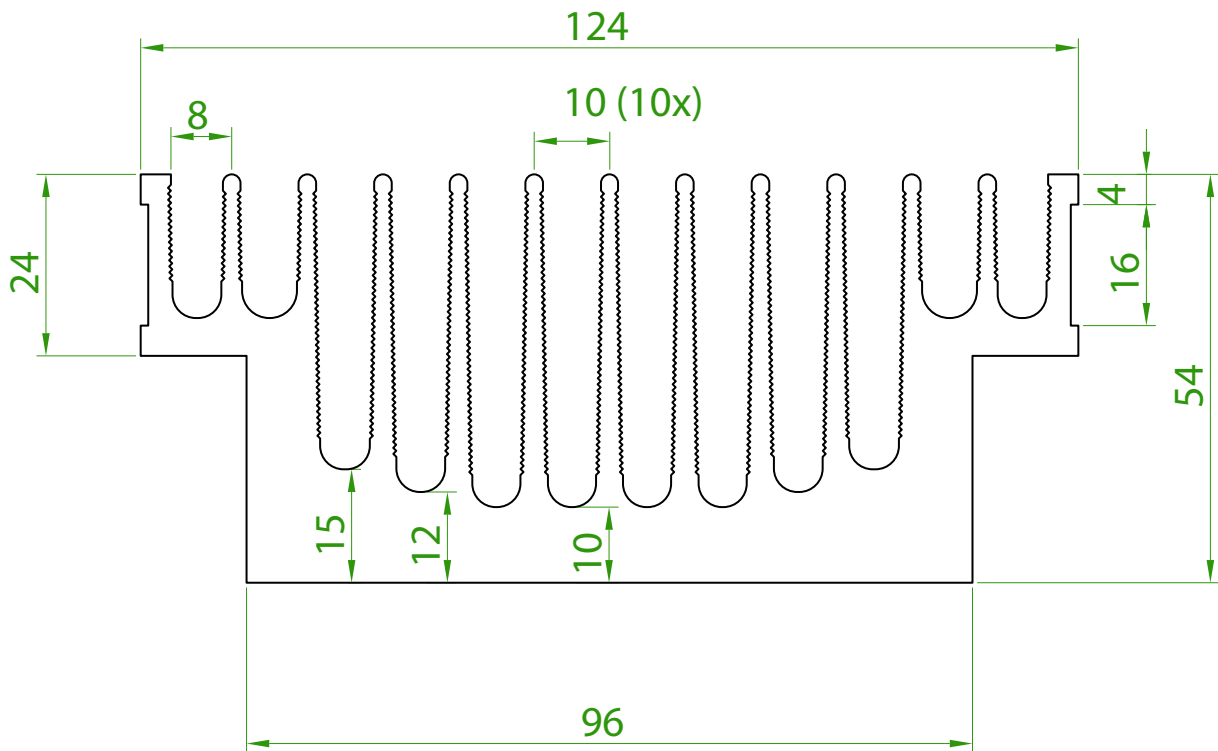

ATENÇÃO: TODAS AS INFORMAÇÕES CONTIDAS NESTE CATÁLOGO SÃO APENAS INDICADORES QUALITATIVOS DOS DISSIPADORES DE CALOR E NÃO DEVEM SER CONSIDERADAS VERDADES ABSOLUTAS. OS VALORES DE RESISTÊNCIA TÉRMICA DEPENDEM DO POSICIONAMENTO DO DISSIPADOR, BEM COMO DO AMBIENTE ONDE SE ENCONTRA. AS MEDIDAS FÍSICAS (DIMENSÕES) PODEM SOFRER VARIAÇÕES E TAMBÉM ESTÃO SUJEITAS A ALTERAÇÕES SEM AVISO PRÉVIO. CONSULTE-NOS EM CASO DE DÚVIDAS. DIREITOS RESERVADOS. PERMITIDA A DIVULGAÇÃO DESTES CATÁLOGO DESDE QUE INTEGRALMENTE, SEM ALTERAÇÕES.

Código: HS 12545

Perímetro: 945 mm

Resistência Térmica: 1,7 °C / W / 4"

Peso Linear: 3,0 kg/m

Capacidade Térmica: 921 J/kg K

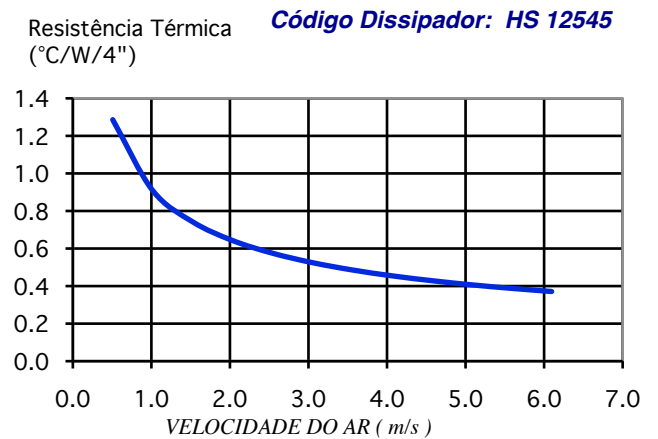
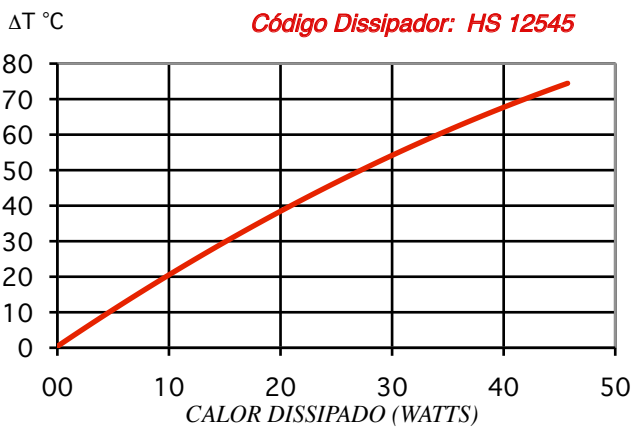
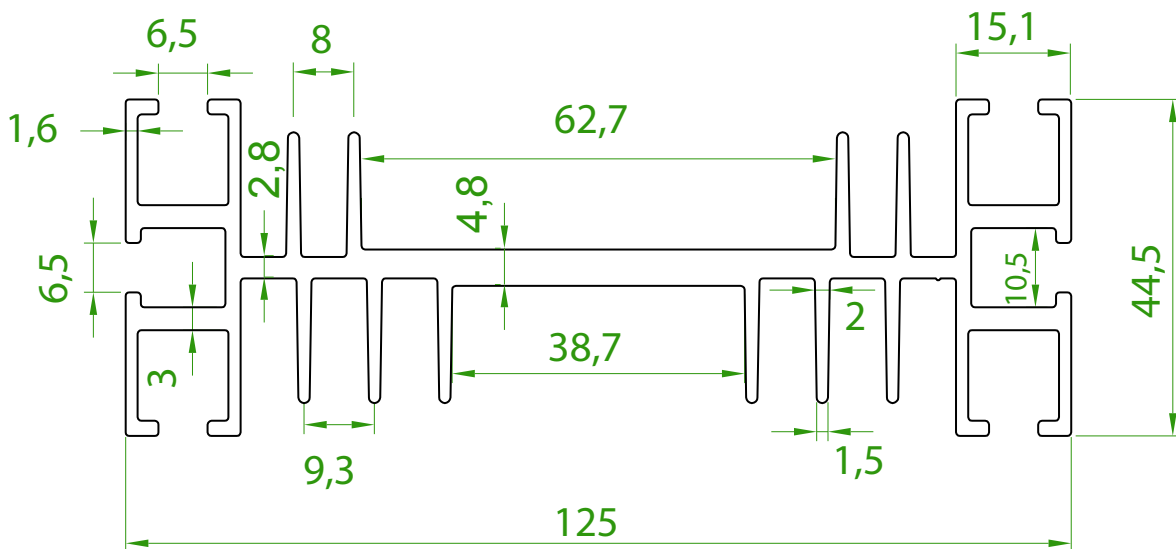

ATENÇÃO: TODAS AS INFORMAÇÕES CONTIDAS NESTE CATÁLOGO SÃO APENAS INDICADORES QUALITATIVOS DOS DISSIPADORES DE CALOR E NÃO DEVEM SER CONSIDERADAS VERDADES ABSOLUTAS. OS VALORES DE RESISTÊNCIA TÉRMICA DEPENDEM DO POSICIONAMENTO DO DISSIPADOR, BEM COMO DO AMBIENTE ONDE SE ENCONTRA. AS MEDIDAS FÍSICAS (DIMENSÕES) PODEM SOFRER VARIAÇÕES E TAMBÉM ESTÃO SUJEITAS A ALTERAÇÕES SEM AVISO PRÉVIO. CONSULTE-NOS EM CASO DE DÚVIDAS. DIREITOS RESERVADOS. PERMITIDA A DIVULGAÇÃO DESTES CATÁLOGO DESDE QUE INTEGRALMENTE, SEM ALTERAÇÕES.

Código: HS 12552

Perímetro EXTERNO: 481 mm

Resistência Térmica(*): 3,2 °C / W / 4"

Peso Linear: 2,0 kg/m

Capacidade Térmica: 921 J/kg K

(*) considerando apenas a área externa

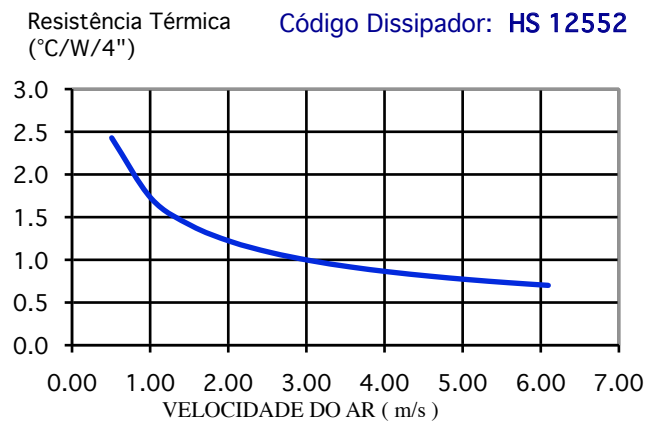
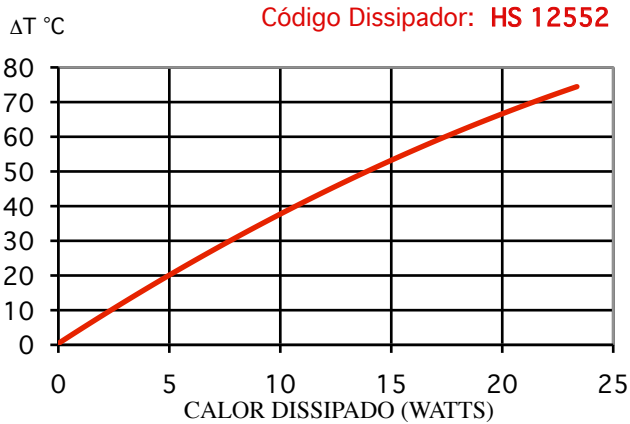
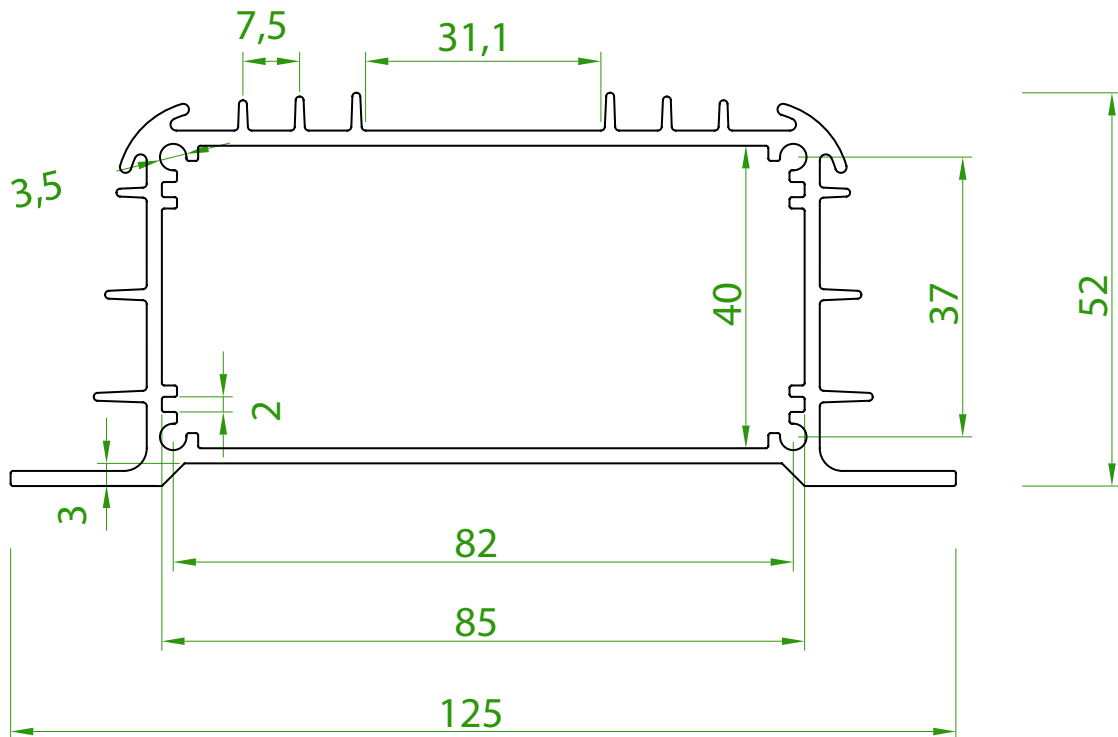

ATENÇÃO: TODAS AS INFORMAÇÕES CONTIDAS NESTE CATÁLOGO SÃO APENAS INDICADORES QUALITATIVOS DOS DISSIPADORES DE CALOR E NÃO DEVEM SER CONSIDERADAS VERDADES ABSOLUTAS. OS VALORES DE RESISTÊNCIA TÉRMICA DEPENDEM DO POSICIONAMENTO DO DISSIPADOR, BEM COMO DO AMBIENTE ONDE SE ENCONTRA. AS MEDIDAS FÍSICAS (DIMENSÕES) PODEM SOFRER VARIAÇÕES E TAMBÉM ESTÃO SUJEITAS A ALTERAÇÕES SEM AVISO PRÉVIO. CONSULTE-NOS EM CASO DE DÚVIDAS. DIREITOS RESERVADOS. PERMITIDA A DIVULGAÇÃO DESTA CATÁLOGO DESDE QUE INTEGRALMENTE, SEM ALTERAÇÕES.

Código: HS 12643

Perímetro: 897 mm

Resistência Térmica: 1,7 °C / W / 4"

Peso Linear: 2,9 kg/m

Capacidade Térmica: 921 J/kg K

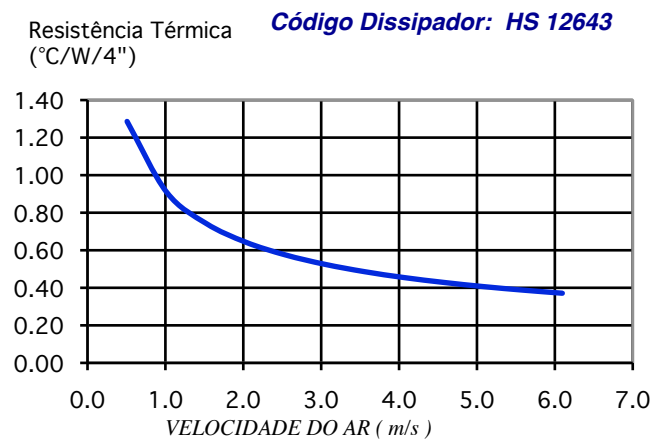
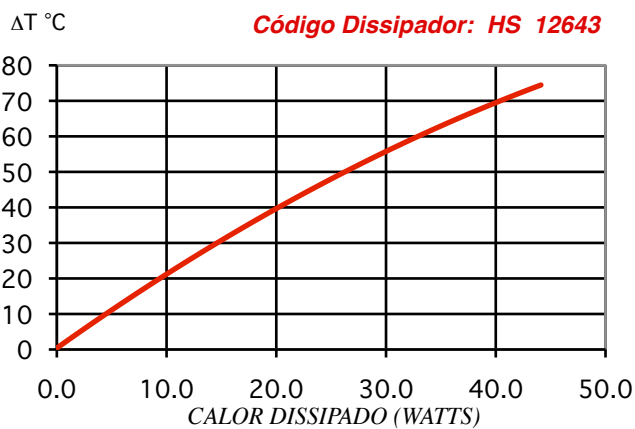
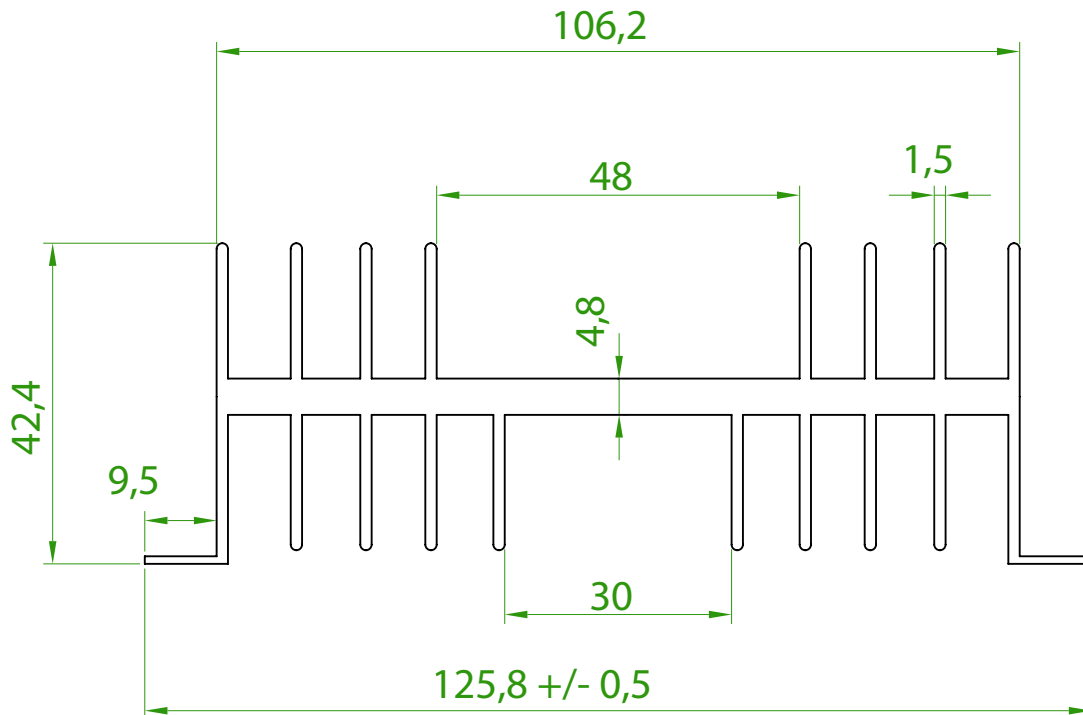

ATENÇÃO: TODAS AS INFORMAÇÕES CONTIDAS NESTE CATÁLOGO SÃO APENAS INDICADORES QUALITATIVOS DOS DISSIPADORES DE CALOR E NÃO DEVEM SER CONSIDERADAS VERDADES ABSOLUTAS. OS VALORES DE RESISTÊNCIA TÉRMICA DEPENDEM DO POSICIONAMENTO DO DISSIPADOR, BEM COMO DO AMBIENTE ONDE SE ENCONTRA. AS MEDIDAS FÍSICAS (DIMENSÕES) PODEM SOFRER VARIAÇÕES E TAMBÉM ESTÃO SUJEITAS A ALTERAÇÕES SEM AVISO PRÉVIO. CONSULTE-NOS EM CASO DE DÚVIDAS. DIREITOS RESERVADOS. PERMITIDA A DIVULGAÇÃO DESTES CATÁLOGO DESDE QUE INTEGRALMENTE, SEM ALTERAÇÕES.

Código: HS 12764

Perímetro: 1517 mm

Resistência Térmica: 1,0 °C / W / 4"

Peso Linear: 7,6 kg/m

Capacidade Térmica: 921 J/kg K

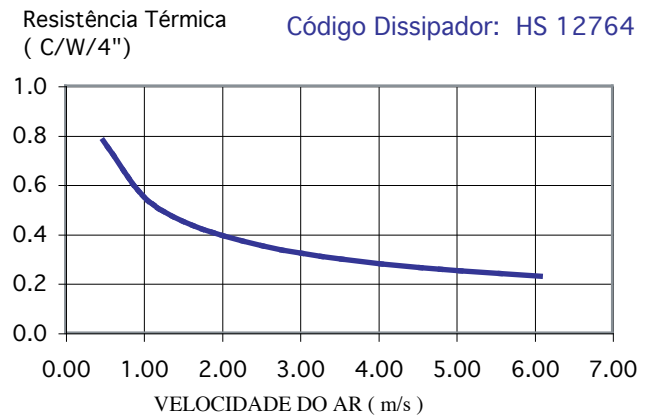
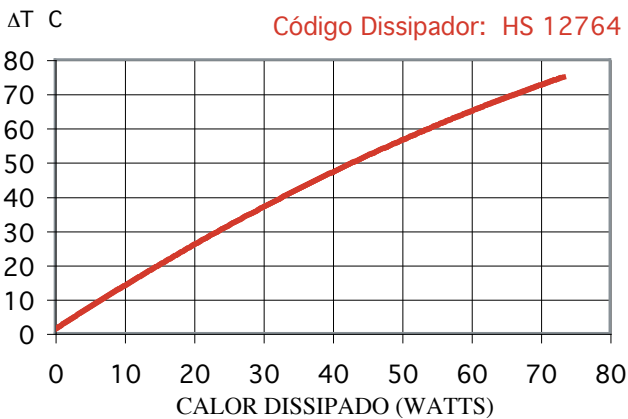
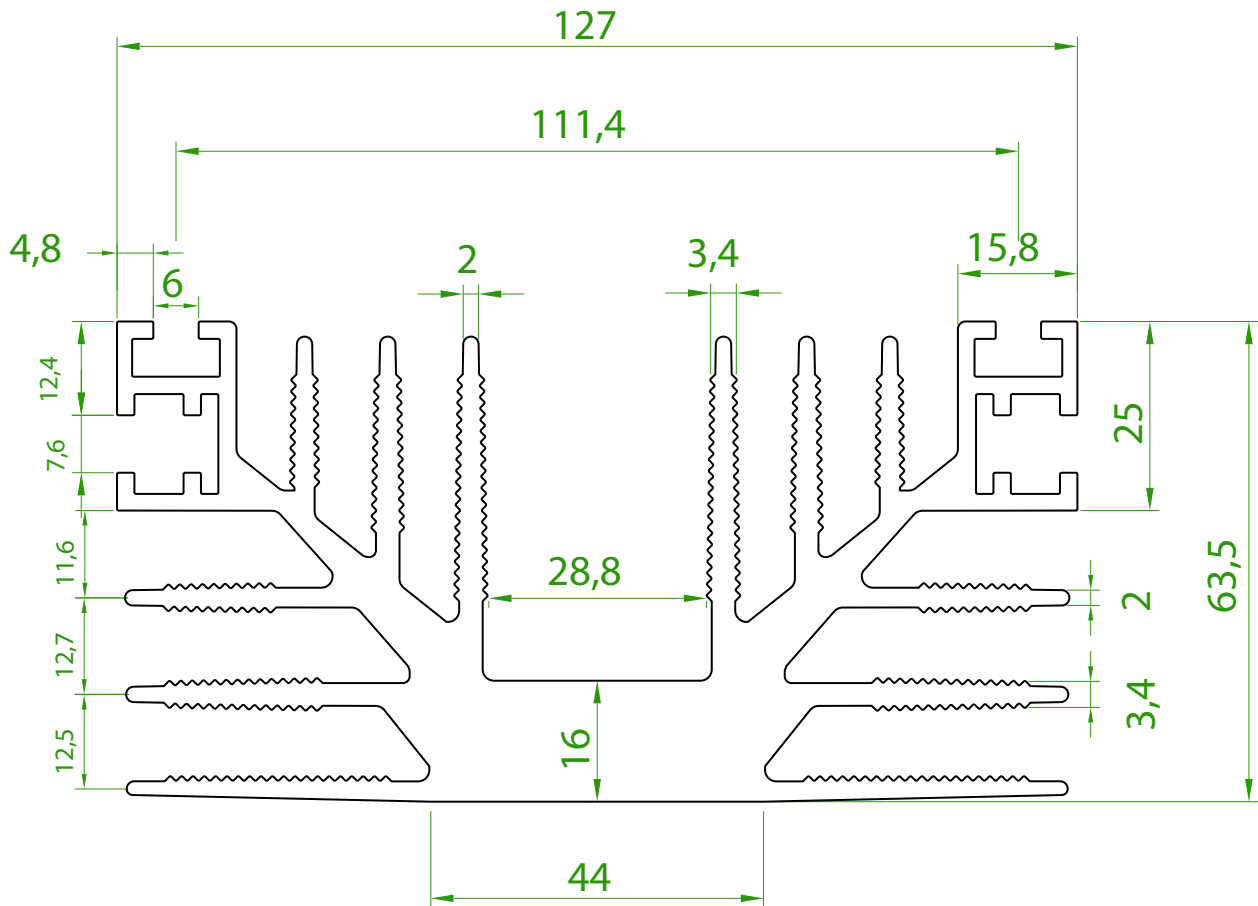

ATENÇÃO: TODAS AS INFORMAÇÕES CONTIDAS NESTE CATÁLOGO SÃO APENAS INDICADORES QUALITATIVOS DOS DISSIPADORES DE CALOR E NÃO DEVEM SER CONSIDERADAS VERDADES ABSOLUTAS. OS VALORES DE RESISTÊNCIA TÉRMICA DEPENDEM DO POSICIONAMENTO DO DISSIPADOR, BEM COMO DO AMBIENTE ONDE SE ENCONTRA. AS MEDIDAS FÍSICAS (DIMENSÕES) PODEM SOFRER VARIAÇÕES E TAMBÉM ESTÃO SUJEITAS A ALTERAÇÕES SEM AVISO PRÉVIO. CONSULTE-NOS EM CASO DE DÚVIDAS. DIREITOS RESERVADOS. PERMITIDA A DIVULGAÇÃO DESTES CATÁLOGO DESDE QUE INTEGRALMENTE, SEM ALTERAÇÕES.

Código: HS 12764 L

Perímetro: 1262 mm

Resistência Térmica: 1,2 °C / W / 4"

Peso Linear: 7,6 kg/m

Capacidade Térmica: 921 J/kg K

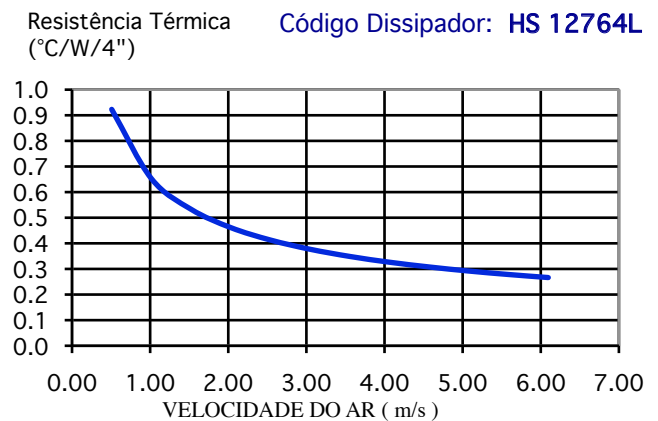
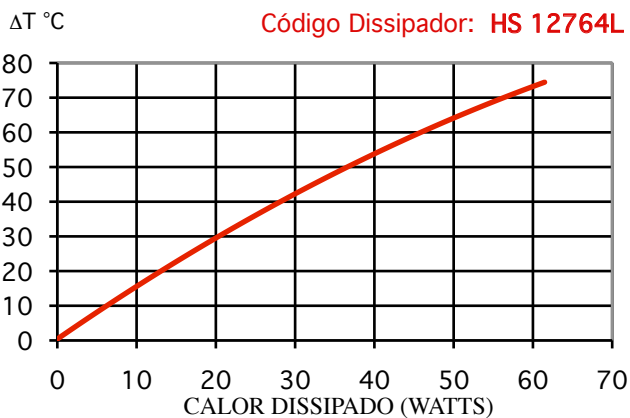
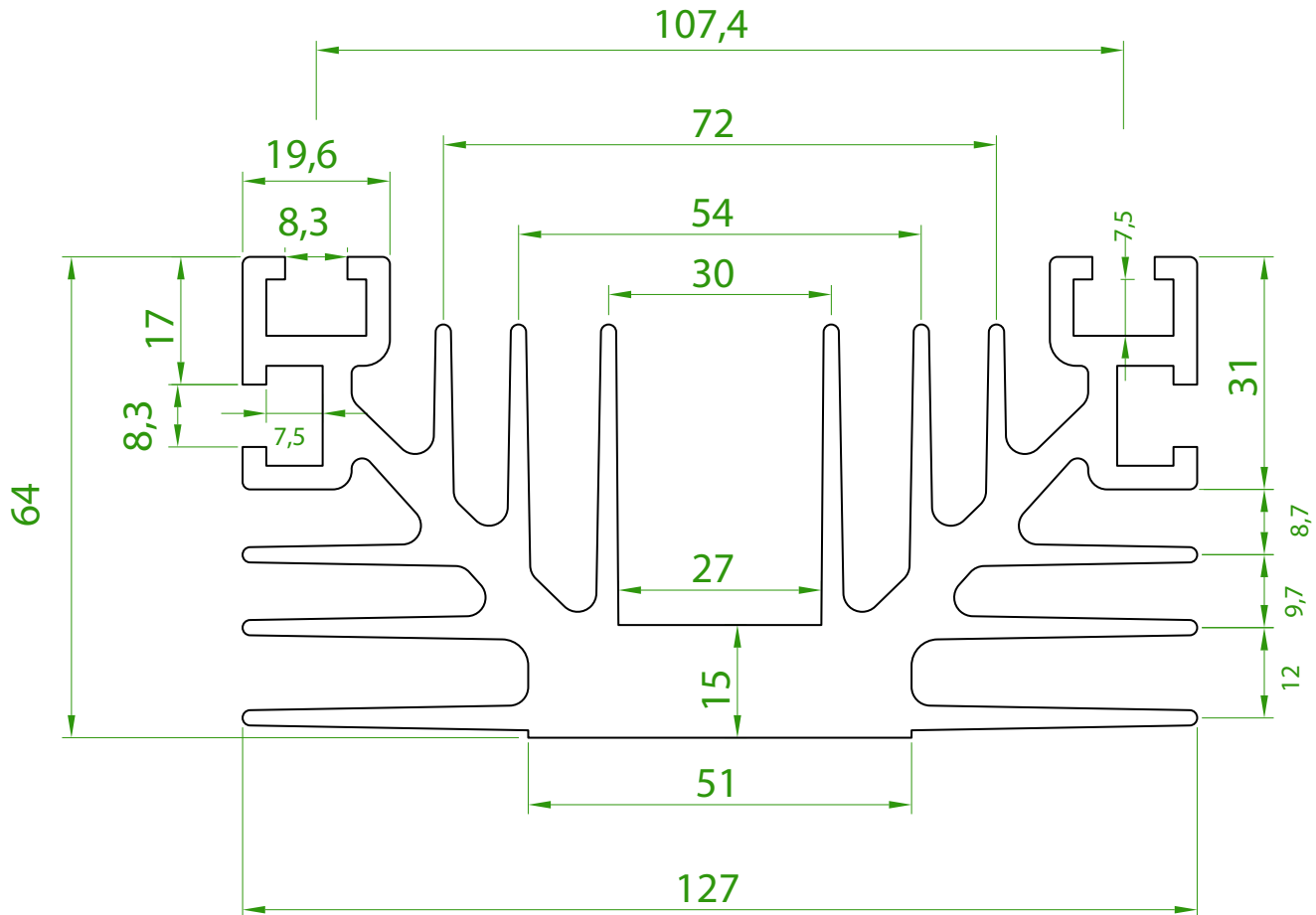

ATENÇÃO: TODAS AS INFORMAÇÕES CONTIDAS NESTE CATÁLOGO SÃO APENAS INDICADORES QUALITATIVOS DOS DISSIPADORES DE CALOR E NÃO DEVEM SER CONSIDERADAS VERDADES ABSOLUTAS. OS VALORES DE RESISTÊNCIA TÉRMICA DEPENDEM DO POSICIONAMENTO DO DISSIPADOR, BEM COMO DO AMBIENTE ONDE SE ENCONTRA. AS MEDIDAS FÍSICAS (DIMENSÕES) PODEM SOFRER VARIAÇÕES E TAMBÉM ESTÃO SUJEITAS A ALTERAÇÕES SEM AVISO PRÉVIO. CONSULTE-NOS EM CASO DE DÚVIDAS. DIREITOS RESERVADOS. PERMITIDA A DIVULGAÇÃO DESTA CATÁLOGO DESDE QUE INTEGRALMENTE, SEM ALTERAÇÕES.

Código: HS 13052

Perímetro: 650 mm
 Resistência Térmica: 2,4 °C / W / 4"
 Peso Linear: 2,5 kg/m
 Capacidade Térmica: 921 J/kg K

NÃO TEMOS ESTE PERFIL EM ESTOQUE

não faça o seu projeto contando com este modelo sem antes nos consultar

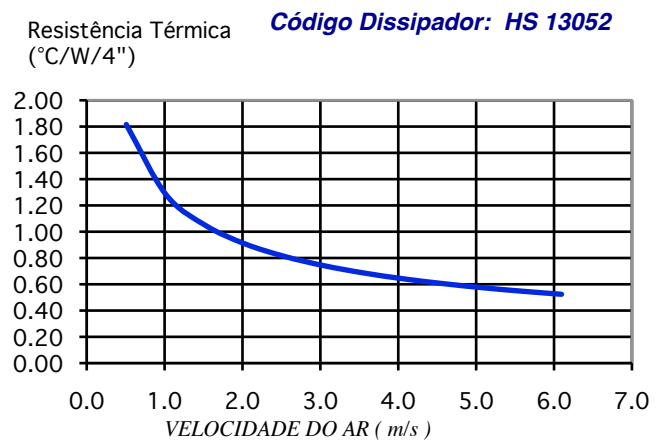
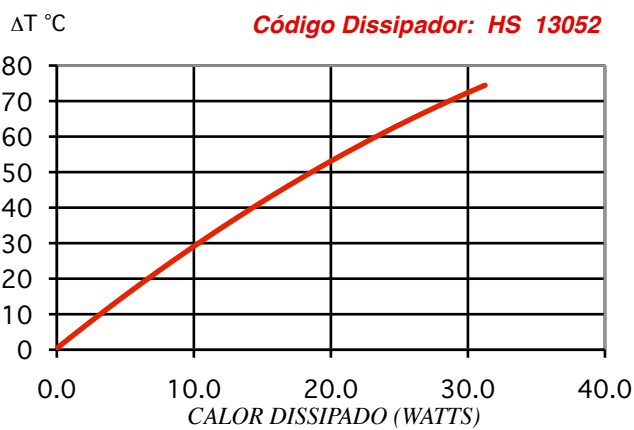
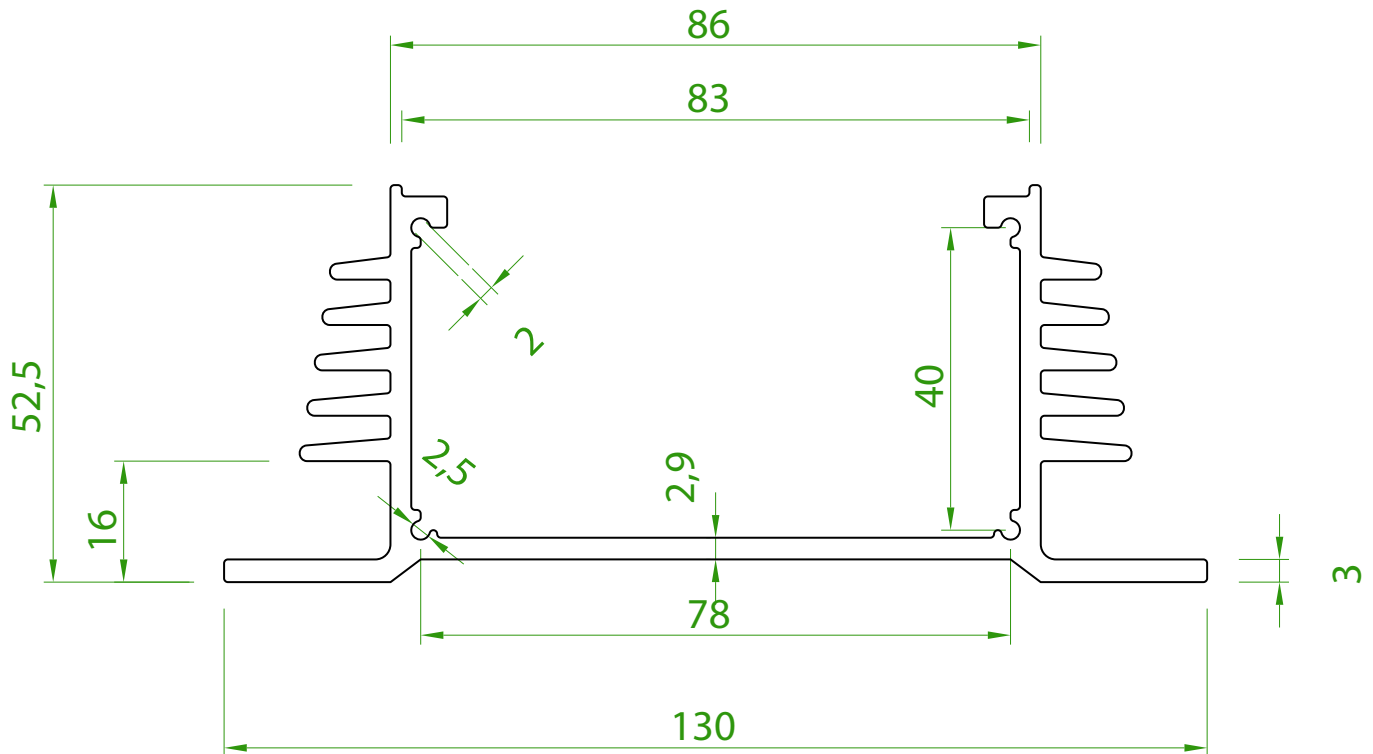

ATENÇÃO: TODAS AS INFORMAÇÕES CONTIDAS NESTE CATÁLOGO SÃO APENAS INDICADORES QUALITATIVOS DOS DISSIPADORES DE CALOR E NÃO DEVEM SER CONSIDERADAS VERDADES ABSOLUTAS. OS VALORES DE RESISTÊNCIA TÉRMICA DEPENDEM DO POSICIONAMENTO DO DISSIPADOR, BEM COMO DO AMBIENTE ONDE SE ENCONTRA. AS MEDIDAS FÍSICAS (DIMENSÕES) PODEM SOFRER VARIAÇÕES E TAMBÉM ESTÃO SUJEITAS A ALTERAÇÕES SEM AVISO PRÉVIO. CONSULTE-NOS EM CASO DE DÚVIDAS. DIREITOS RESERVADOS. PERMITIDA A DIVULGAÇÃO DESTA CATÁLOGO DESDE QUE INTEGRALMENTE, SEM ALTERAÇÕES.

Código: HS 13548

NÃO TEMOS ESTE PERFIL EM ESTOQUE

não faça o seu projeto contando com este modelo sem antes nos consultar

Perímetro: 828 mm

Resistência Térmica: 1,9 °C / W / 4"

Peso Linear: 2,9 kg/m

Capacidade Térmica: 921 J/kg K

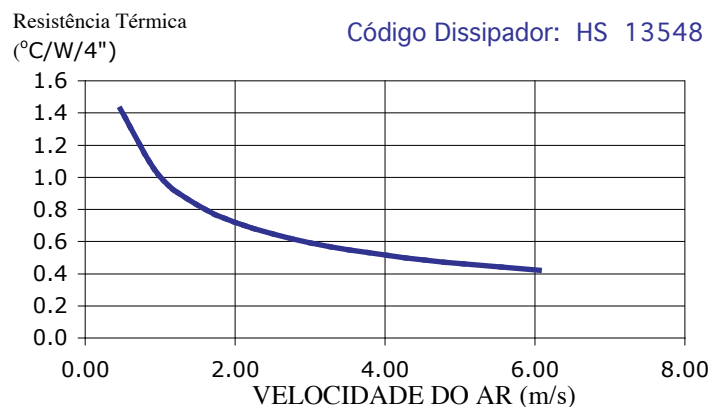
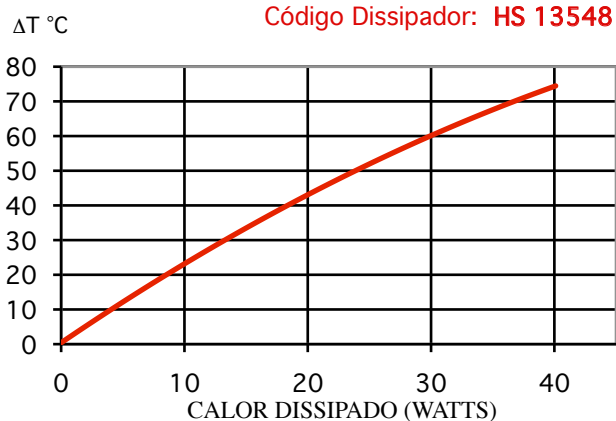
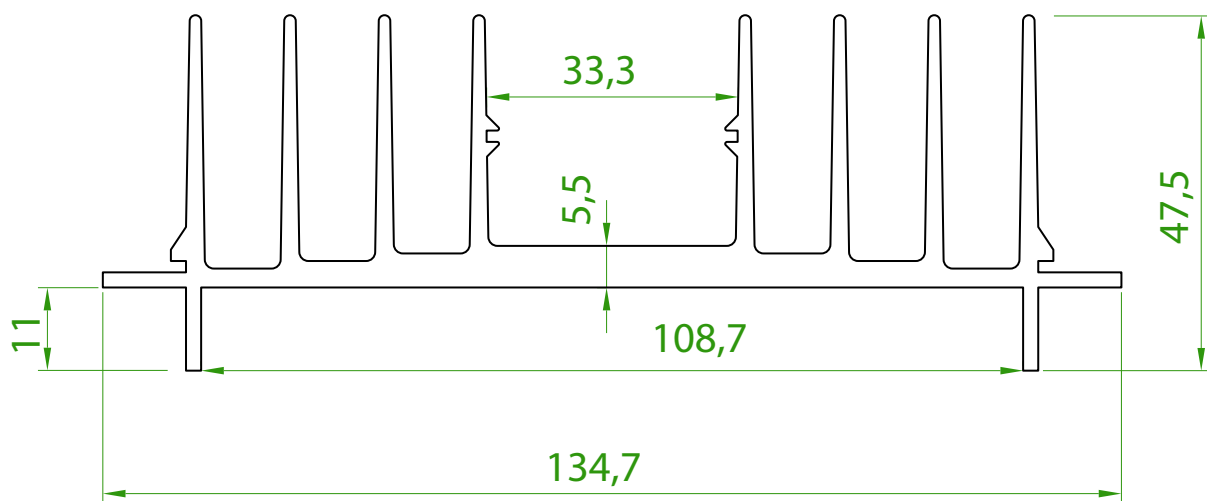

ATENÇÃO: TODAS AS INFORMAÇÕES CONTIDAS NESTE CATÁLOGO SÃO APENAS INDICADORES QUALITATIVOS DOS DISSIPADORES DE CALOR E NÃO DEVEM SER CONSIDERADAS VERDADES ABSOLUTAS. OS VALORES DE RESISTÊNCIA TÉRMICA DEPENDEM DO POSICIONAMENTO DO DISSIPADOR, BEM COMO DO AMBIENTE ONDE SE ENCONTRA. AS MEDIDAS FÍSICAS (DIMENSÕES) PODEM SOFRER VARIAÇÕES E TAMBÉM ESTÃO SUJEITAS A ALTERAÇÕES SEM AVISO PRÉVIO. CONSULTE-NOS EM CASO DE DÚVIDAS. DIREITOS RESERVADOS. PERMITIDA A DIVULGAÇÃO DESTES CATÁLOGO DESDE QUE INTEGRALMENTE, SEM ALTERAÇÕES.

Código: HS 13917

NÃO TEMOS ESTE PERFIL EM ESTOQUE

não faça o seu projeto contando com este modelo sem antes nos consultar

Perímetro: 949 mm

Resistência Térmica: 1,6 °C / W / 4"

Peso Linear: 3,6 kg/m

Capacidade Térmica: 921 J/kg K

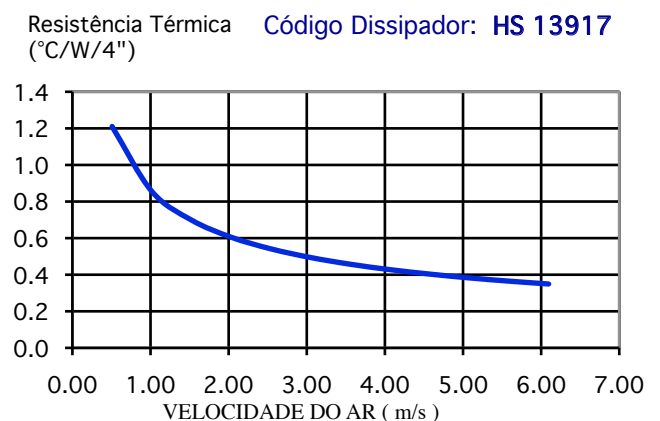
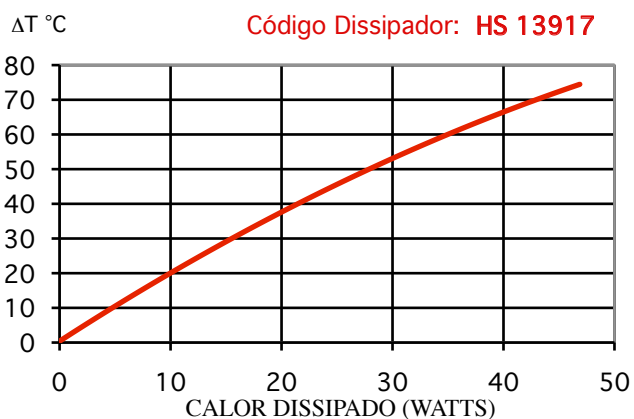
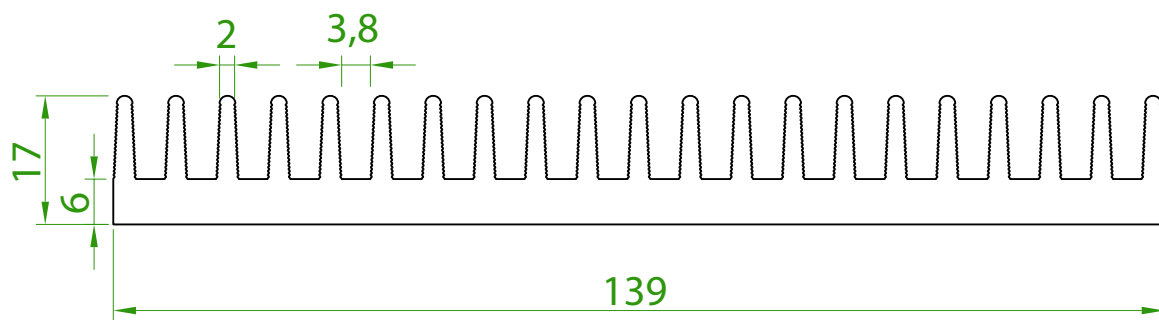

ATENÇÃO: TODAS AS INFORMAÇÕES CONTIDAS NESTE CATÁLOGO SÃO APENAS INDICADORES QUALITATIVOS DOS DISSIPADORES DE CALOR E NÃO DEVEM SER CONSIDERADAS VERDADES ABSOLUTAS. OS VALORES DE RESISTÊNCIA TÉRMICA DEPENDEM DO POSICIONAMENTO DO DISSIPADOR, BEM COMO DO AMBIENTE ONDE SE ENCONTRA. AS MEDIDAS FÍSICAS (DIMENSÕES) PODEM SOFRER VARIAÇÕES E TAMBÉM ESTÃO SUJEITAS A ALTERAÇÕES SEM AVISO PRÉVIO. CONSULTE-NOS EM CASO DE DÚVIDAS. DIREITOS RESERVADOS. PERMITIDA A DIVULGAÇÃO DESTES CATÁLOGO DESDE QUE INTEGRALMENTE, SEM ALTERAÇÕES.

Código: HS 14050

Perímetro: 1460 mm

Resistência Térmica: 1,06 °C / W / 4"

Peso Linear: 7,6 kg/m

Capacidade Térmica: 921 J/kg K

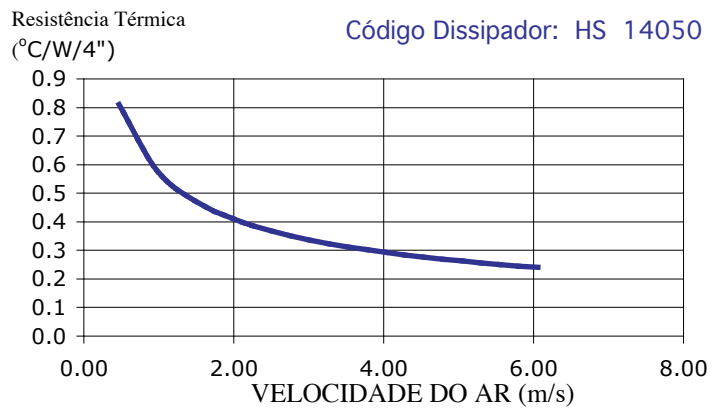
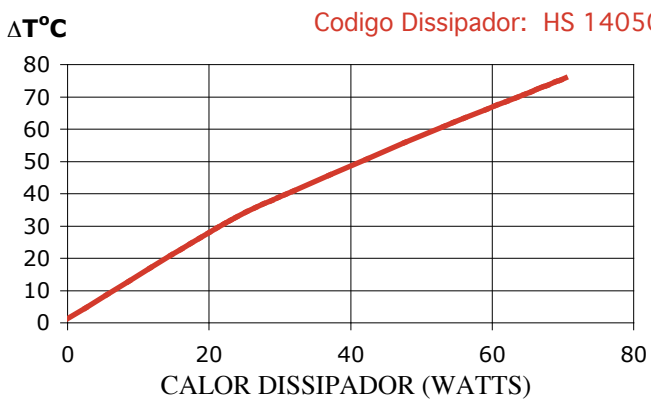
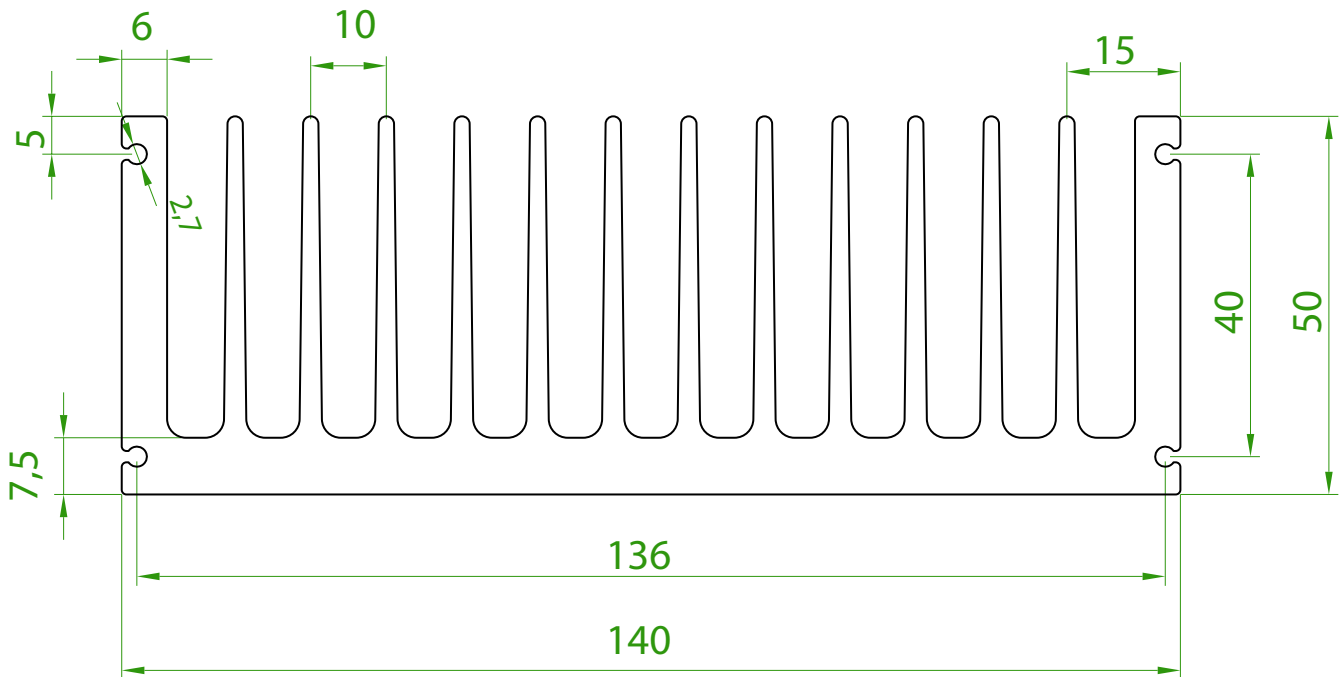

ATENÇÃO: TODAS AS INFORMAÇÕES CONTIDAS NESTE CATÁLOGO SÃO APENAS INDICADORES QUALITATIVOS DOS DISSIPADORES DE CALOR E NÃO DEVEM SER CONSIDERADAS VERDADES ABSOLUTAS. OS VALORES DE RESISTÊNCIA TÉRMICA DEPENDEM DO POSICIONAMENTO DO DISSIPADOR, BEM COMO DO AMBIENTE ONDE SE ENCONTRA. AS MEDIDAS FÍSICAS (DIMENSÕES) PODEM SOFRER VARIAÇÕES E TAMBÉM ESTÃO SUJEITAS A ALTERAÇÕES SEM AVISO PRÉVIO. CONSULTE-NOS EM CASO DE DÚVIDAS. DIREITOS RESERVADOS. PERMITIDA A DIVULGAÇÃO DESTES CATÁLOGO DESDE QUE INTEGRALMENTE, SEM ALTERAÇÕES.

Código: HS 14376

[clique aqui para ir ao índice](#)

108

Perímetro: 1391 mm
Resistência Térmica: 1,11 °C / W / 4"
Peso Linear: 10,5 kg/m
Capacidade Térmica: 921 J/kg K

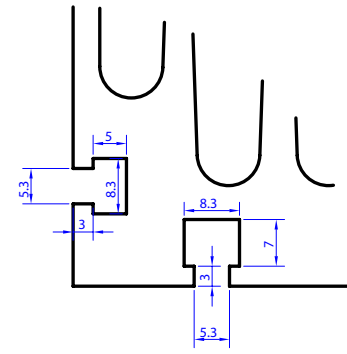

(detalhe)

NÃO TEMOS ESTE PERFIL EM ESTOQUE
não faça o seu projeto contando com este modelo sem antes nos consultar

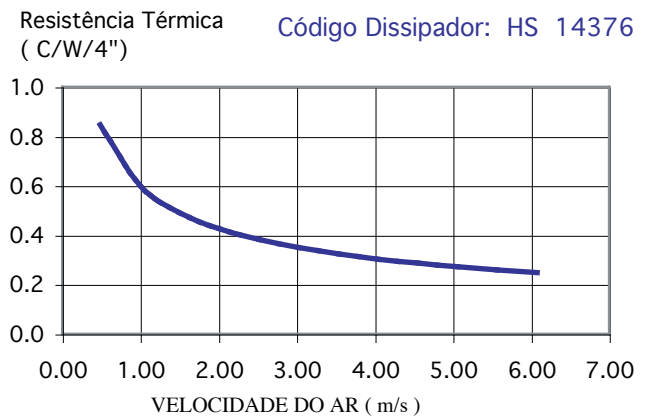
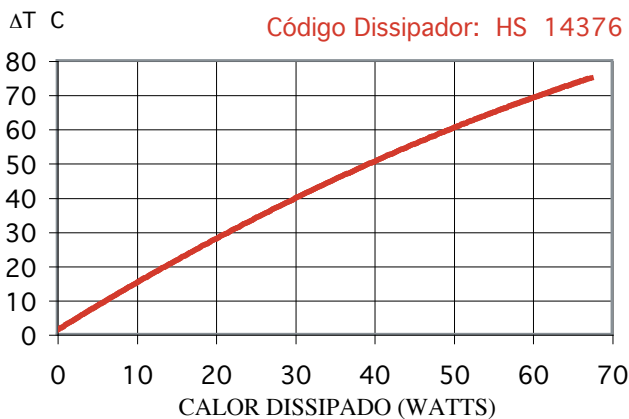
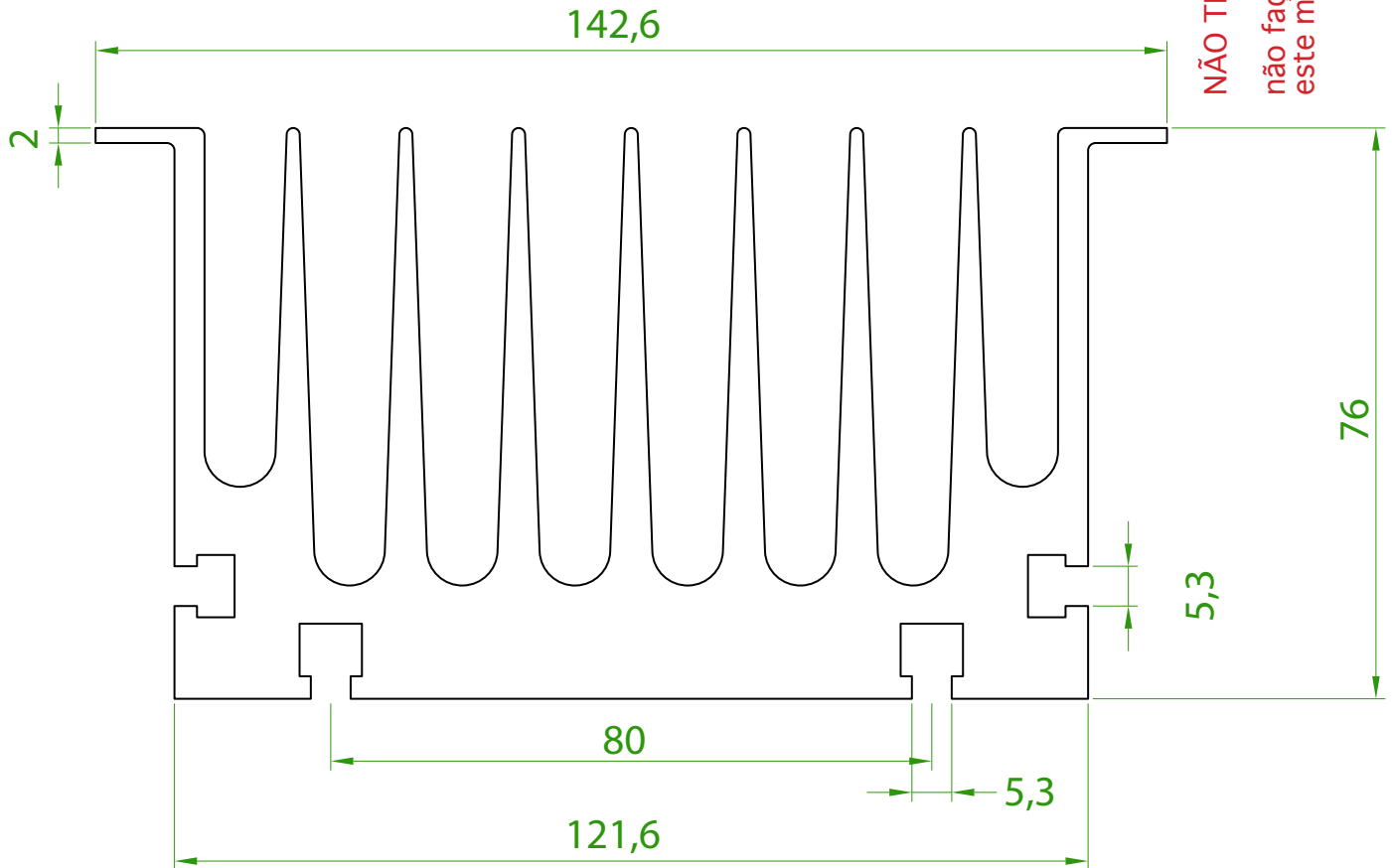

ATENÇÃO: TODAS AS INFORMAÇÕES CONTIDAS NESTE CATÁLOGO SÃO APENAS INDICADORES QUALITATIVOS DOS DISSIPADORES DE CALOR E NÃO DEVEM SER CONSIDERADAS VERDADES ABSOLUTAS. OS VALORES DE RESISTÊNCIA TÉRMICA DEPENDEM DO POSICIONAMENTO DO DISSIPADOR, BEM COMO DO AMBIENTE ONDE SE ENCONTRA. AS MEDIDAS FÍSICAS (DIMENSÕES) PODEM SOFRER VARIAÇÕES E TAMBÉM ESTÃO SUJEITAS A ALTERAÇÕES SEM AVISO PRÉVIO. CONSULTE-NOS EM CASO DE DÚVIDAS. DIREITOS RESERVADOS. PERMITIDA A DIVULGAÇÃO DESTES CATÁLOGO DESDE QUE INTEGRALMENTE, SEM ALTERAÇÕES.

Código: HS 14569

Perímetro: 1322 mm

Resistência Térmica: 1,17 °C / W / 4"

Peso Linear: 8,2 kg/m

Capacidade Térmica: 921 J/kg K

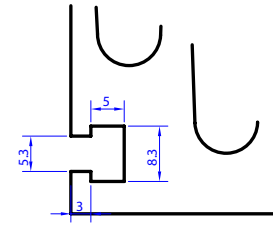

(detalhe)

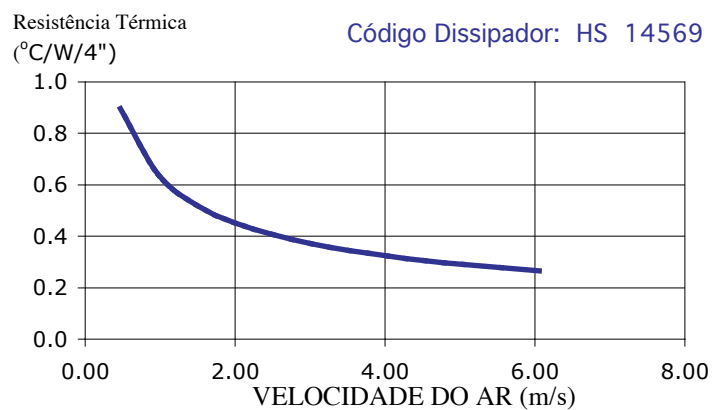
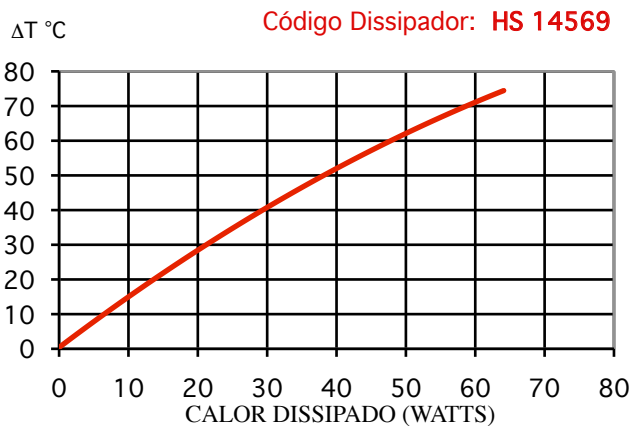
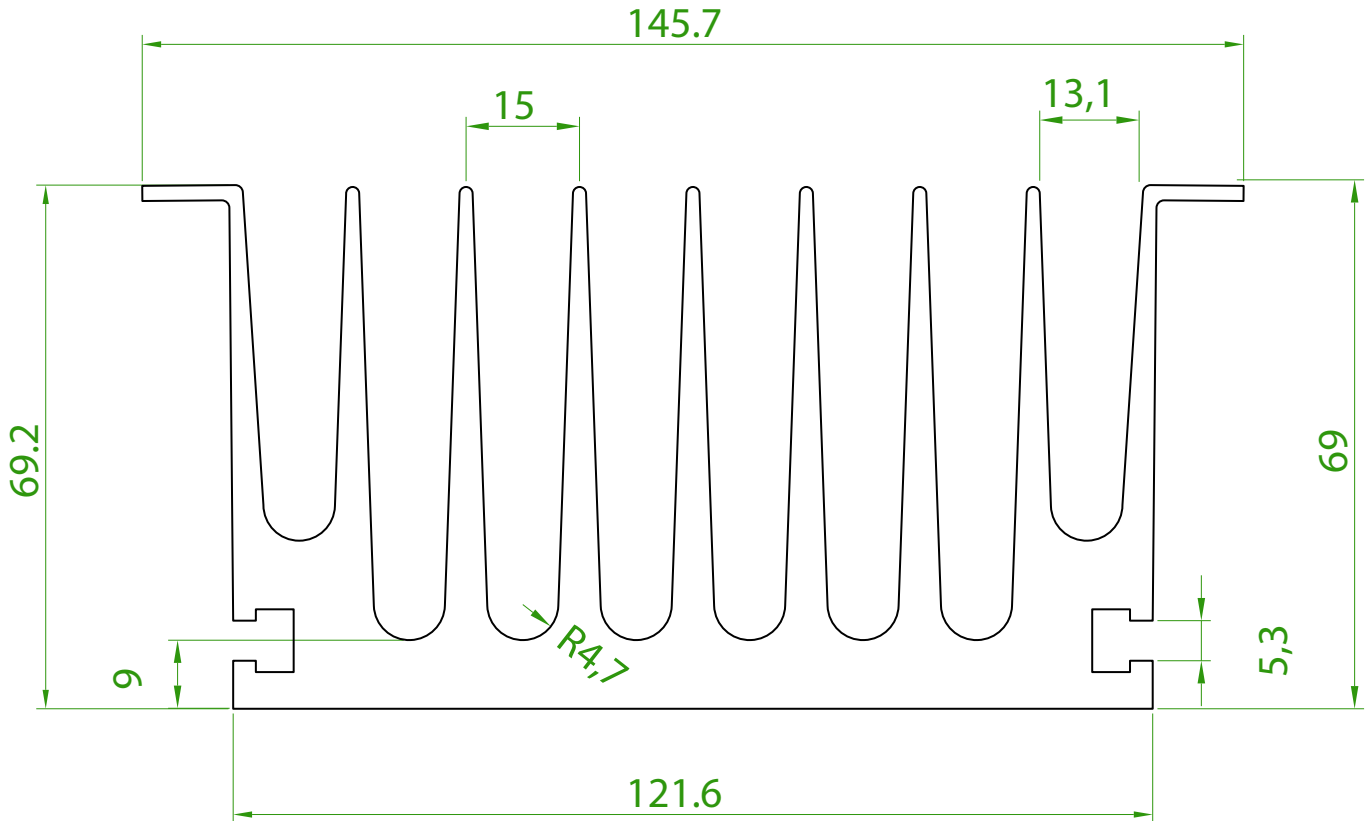

ATENÇÃO: TODAS AS INFORMAÇÕES CONTIDAS NESTE CATÁLOGO SÃO APENAS INDICADORES QUALITATIVOS DOS DISSIPADORES DE CALOR E NÃO DEVEM SER CONSIDERADAS VERDADES ABSOLUTAS. OS VALORES DE RESISTÊNCIA TÉRMICA DEPENDEM DO POSICIONAMENTO DO DISSIPADOR, BEM COMO DO AMBIENTE ONDE SE ENCONTRA. AS MEDIDAS FÍSICAS (DIMENSÕES) PODEM SOFRER VARIACÕES E TAMBÉM ESTÃO SUJEITAS A ALTERAÇÕES SEM AVISO PRÉVIO. CONSULTE-NOS EM CASO DE DÚVIDAS. DIREITOS RESERVADOS. PERMITIDA A DIVULGAÇÃO DESTES CATÁLOGO DESDE QUE INTEGRALMENTE, SEM ALTERAÇÕES.

Código: HS 14676

Perímetro: 1513 mm
 Resistência Térmica: 1,02 °C / W / 4"
 Peso Linear: 10,8 kg/m
 Capacidade Térmica: 921 J/kg K

NÃO TEMOS ESTE PERFIL EM ESTOQUE

não faça o seu projeto contando com este modelo sem antes nos consultar

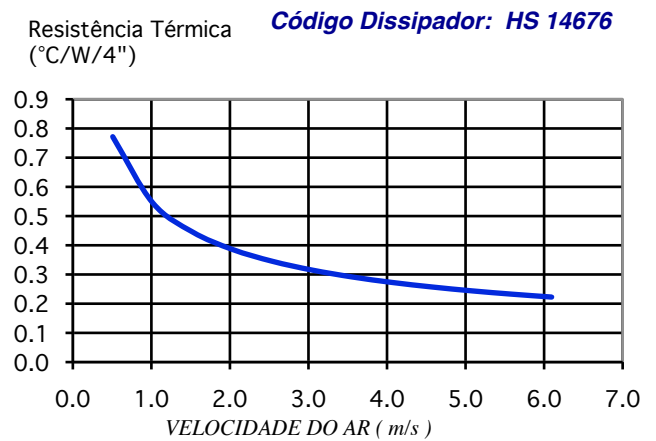
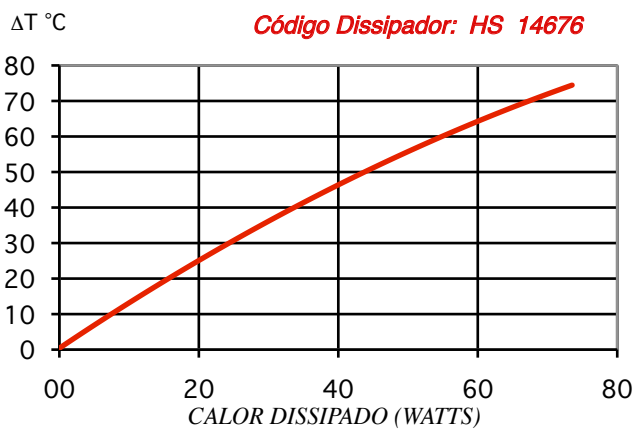
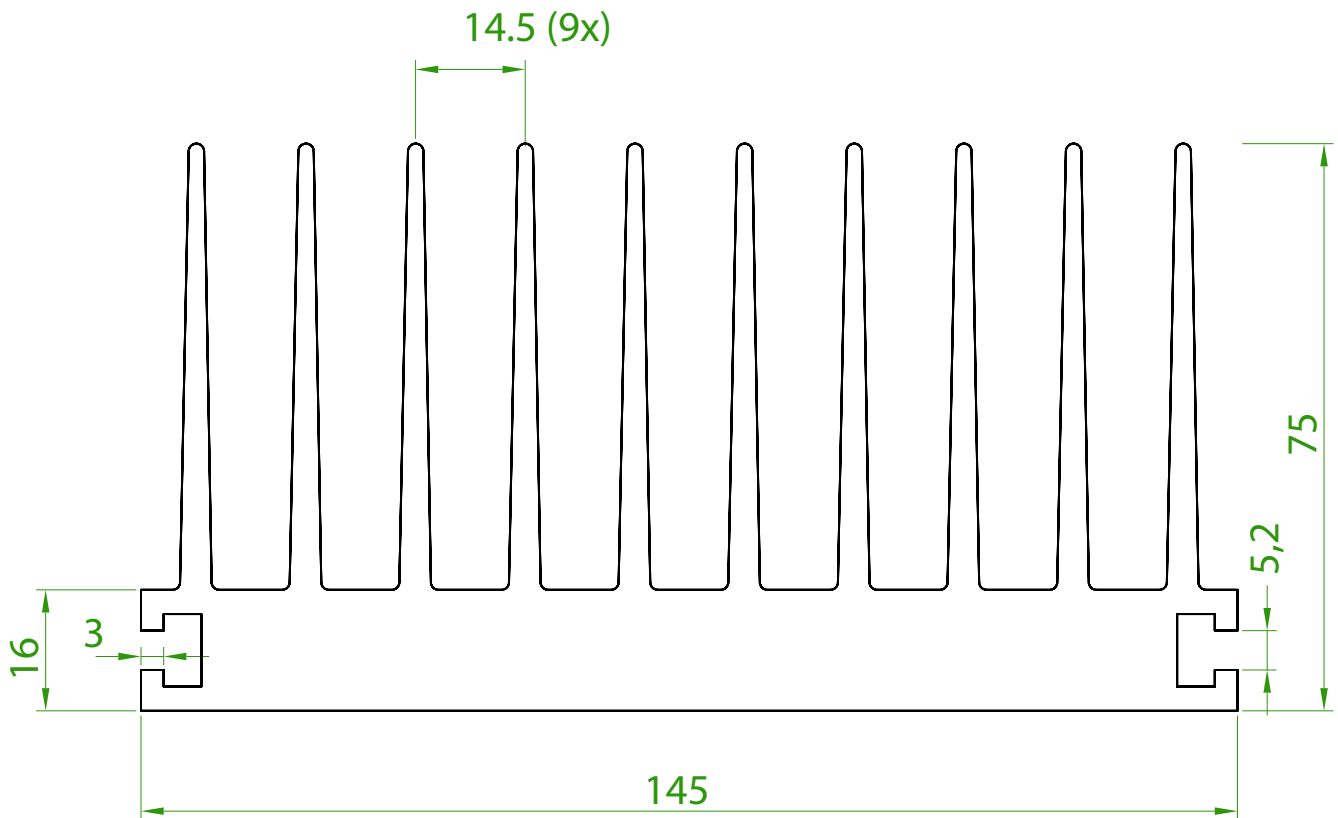

ATENÇÃO: TODAS AS INFORMAÇÕES CONTIDAS NESTE CATÁLOGO SÃO APENAS INDICADORES QUALITATIVOS DOS DISSIPADORES DE CALOR E NÃO DEVEM SER CONSIDERADAS VERDADES ABSOLUTAS. OS VALORES DE RESISTÊNCIA TÉRMICA DEPENDEM DO POSICIONAMENTO DO DISSIPADOR, BEM COMO DO AMBIENTE ONDE SE ENCONTRA. AS MEDIDAS FÍSICAS (DIMENSÕES) PODEM SOFRER VARIAÇÕES E TAMBÉM ESTÃO SUJEITAS A ALTERAÇÕES SEM AVISO PRÉVIO. CONSULTE-NOS EM CASO DE DÚVIDAS. DIREITOS RESERVADOS. PERMITIDA A DIVULGAÇÃO DESTA CATÁLOGO DESDE QUE INTEGRALMENTE, SEM ALTERAÇÕES.

Código: HS 15073

Perímetro: 1250 mm

Resistência Térmica: 1,24 °C / W / 4"

Peso Linear: 12 kg/m

Capacidade Térmica: 921 J/kg K

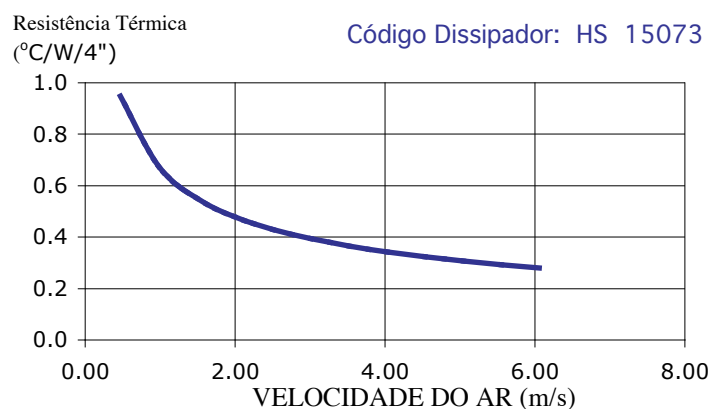
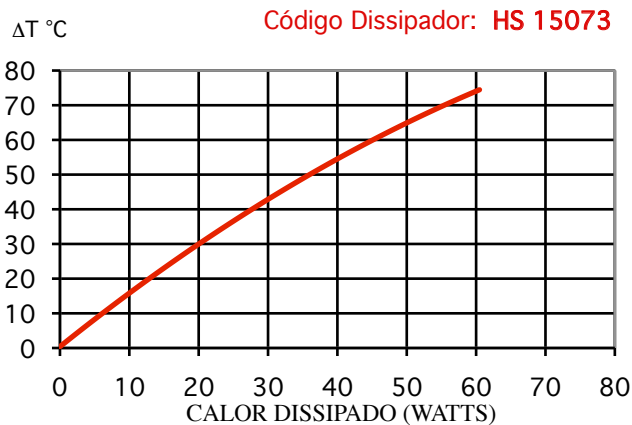
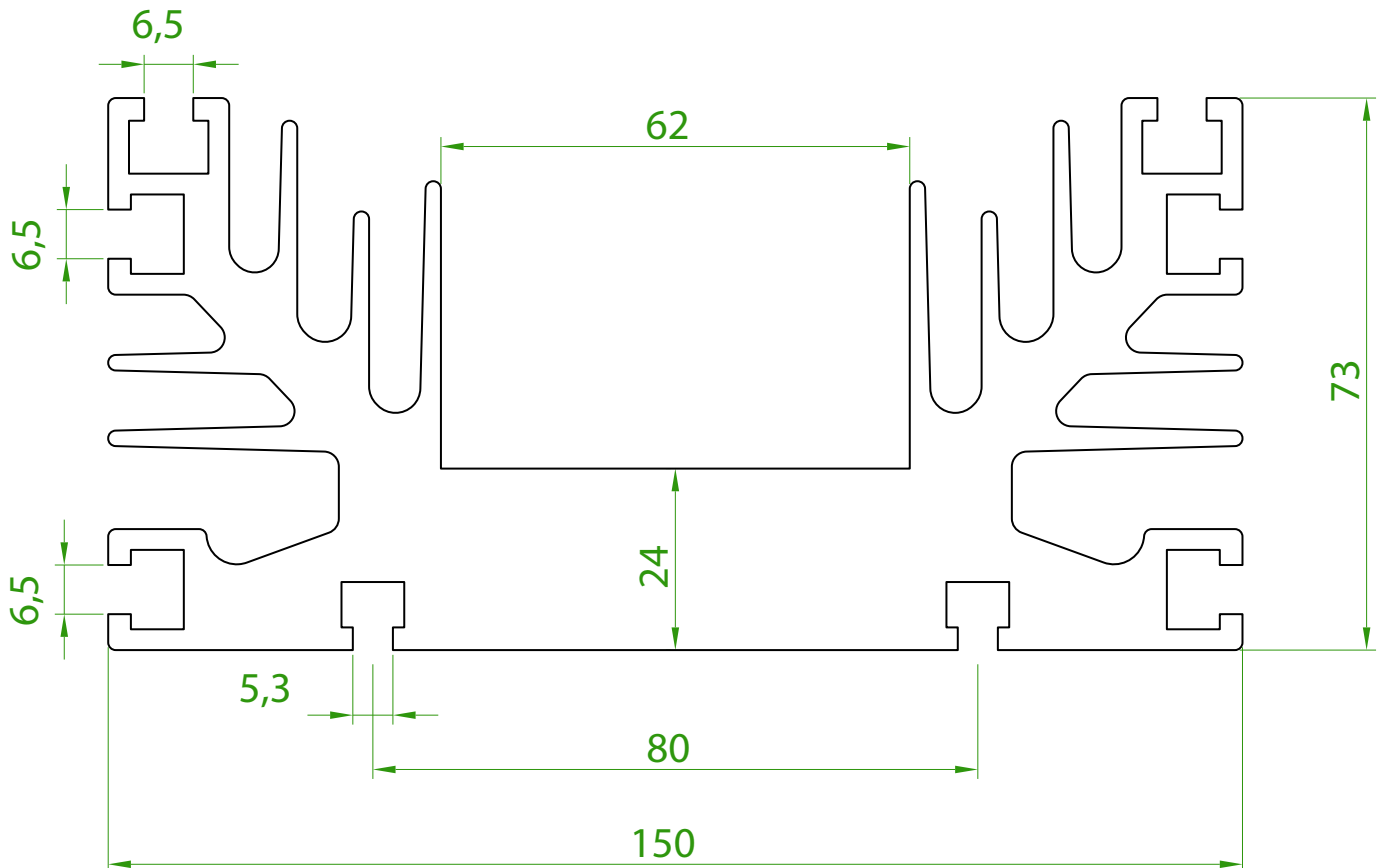

ATENÇÃO: TODAS AS INFORMAÇÕES CONTIDAS NESTE CATÁLOGO SÃO APENAS INDICADORES QUALITATIVOS DOS DISSIPADORES DE CALOR E NÃO DEVEM SER CONSIDERADAS VERDADES ABSOLUTAS. OS VALORES DE RESISTÊNCIA TÉRMICA DEPENDEM DO POSICIONAMENTO DO DISSIPADOR, BEM COMO DO AMBIENTE ONDE SE ENCONTRA. AS MEDIDAS FÍSICAS (DIMENSÕES) PODEM SOFRER VARIAÇÕES E TAMBÉM ESTÃO SUJEITAS A ALTERAÇÕES SEM AVISO PRÉVIO. CONSULTE-NOS EM CASO DE DÚVIDAS. DIREITOS RESERVADOS. PERMITIDA A DIVULGAÇÃO DESTA CATÁLOGO DESDE QUE INTEGRALMENTE, SEM ALTERAÇÕES.

Código: HS 15433

Perímetro: 1206 mm

Resistência Térmica: 1,3 °C / W / 4"

Peso Linear: 4,8 kg/m

Capacidade Térmica: 921 J/kg K

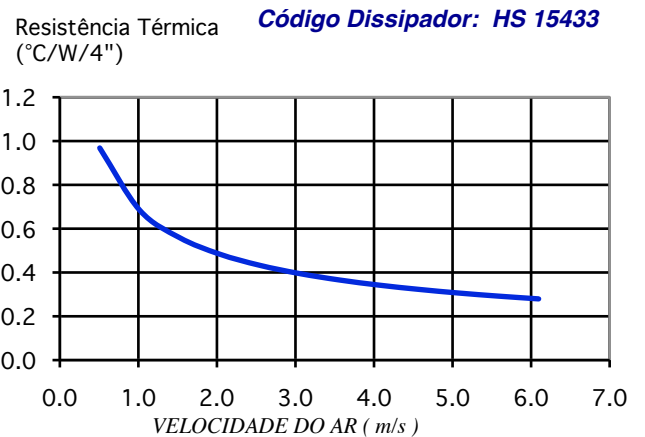
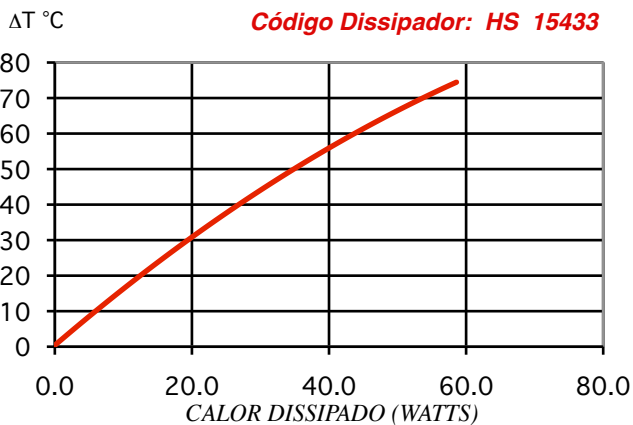
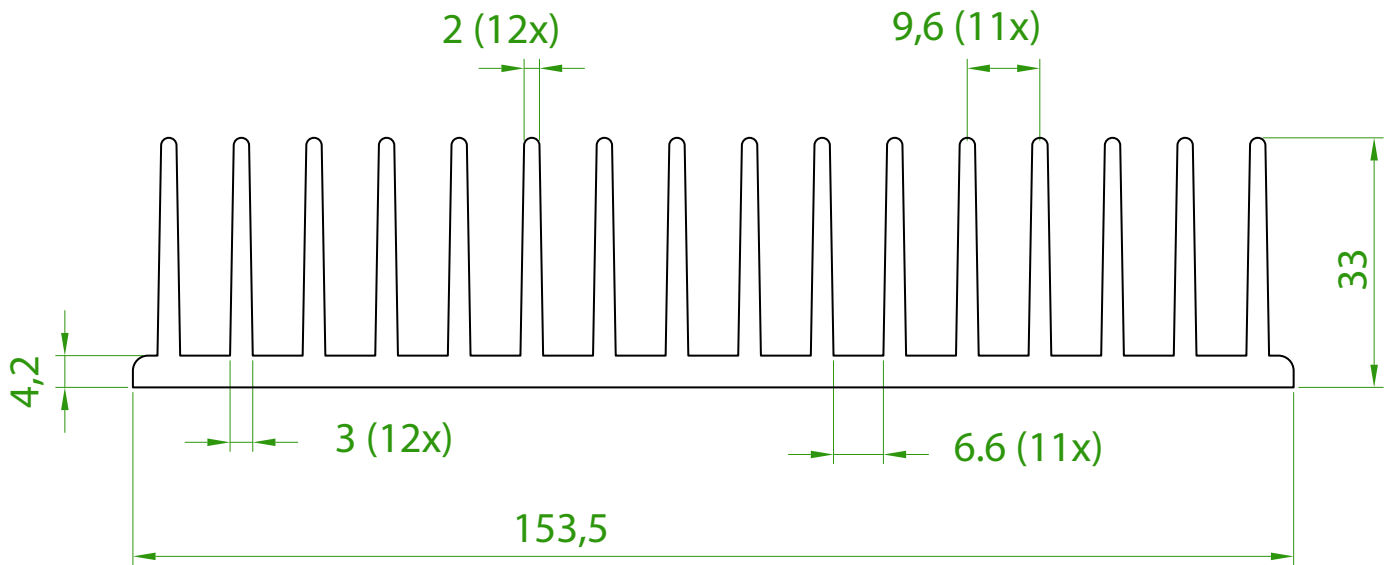

ATENÇÃO: TODAS AS INFORMAÇÕES CONTIDAS NESTE CATÁLOGO SÃO APENAS INDICADORES QUALITATIVOS DOS DISSIPADORES DE CALOR E NÃO DEVEM SER CONSIDERADAS VERDADES ABSOLUTAS. OS VALORES DE RESISTÊNCIA TÉRMICA DEPENDEM DO POSICIONAMENTO DO DISSIPADOR, BEM COMO DO AMBIENTE ONDE SE ENCONTRA. AS MEDIDAS FÍSICAS (DIMENSÕES) PODEM SOFRER VARIAÇÕES E TAMBÉM ESTÃO SUJEITAS A ALTERAÇÕES SEM AVISO PRÉVIO. CONSULTE-NOS EM CASO DE DÚVIDAS. DIREITOS RESERVADOS. PERMITIDA A DIVULGAÇÃO DESTES CATÁLOGO DESDE QUE INTEGRALMENTE, SEM ALTERAÇÕES.

Código: HS 15450

Perímetro: 1269 mm

Resistência Térmica: 1,2 °C / W / 4"

Peso Linear: 8,8 kg/m

Capacidade Térmica: 921 J/kg K

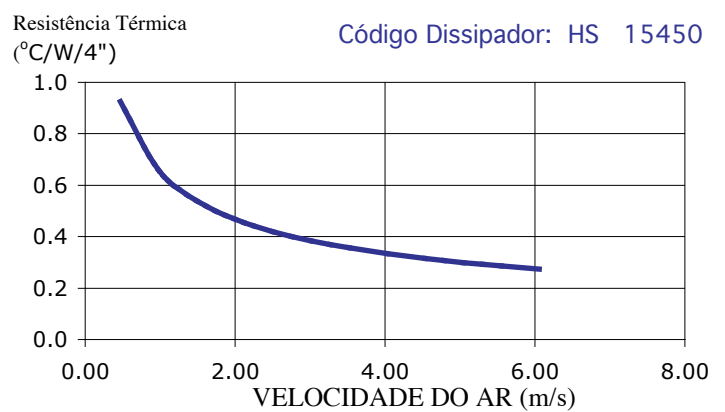
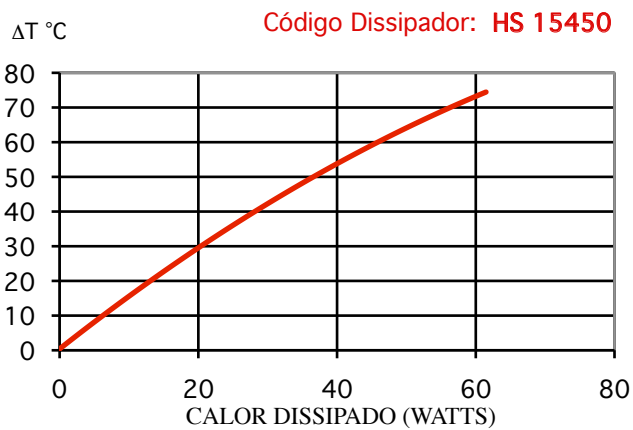
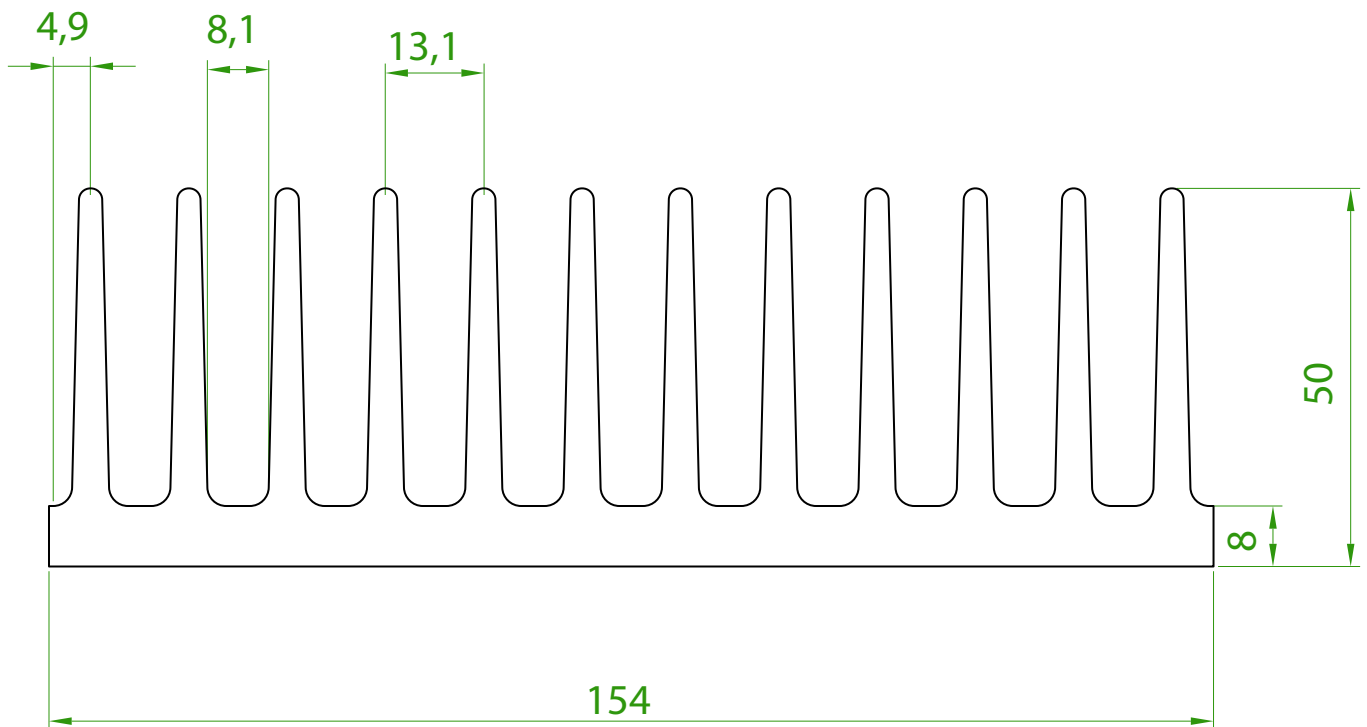

ATENÇÃO: TODAS AS INFORMAÇÕES CONTIDAS NESTE CATÁLOGO SÃO APENAS INDICADORES QUALITATIVOS DOS DISSIPADORES DE CALOR E NÃO DEVEM SER CONSIDERADAS VERDADES ABSOLUTAS. OS VALORES DE RESISTÊNCIA TÉRMICA DEPENDEM DO POSICIONAMENTO DO DISSIPADOR, BEM COMO DO AMBIENTE ONDE SE ENCONTRA. AS MEDIDAS FÍSICAS (DIMENSÕES) PODEM SOFRER VARIAÇÕES E TAMBÉM ESTÃO SUJEITAS A ALTERAÇÕES SEM AVISO PRÉVIO. CONSULTE-NOS EM CASO DE DÚVIDAS. DIREITOS RESERVADOS. PERMITIDA A DIVULGAÇÃO DESTES CATÁLOGO DESDE QUE INTEGRALMENTE, SEM ALTERAÇÕES.

Código: HS 15559

Perímetro: 2112 mm

Resistência Térmica: 0,73 °C / W / 4"

Peso Linear: 12 kg/m

Capacidade Térmica: 921 J/kg K

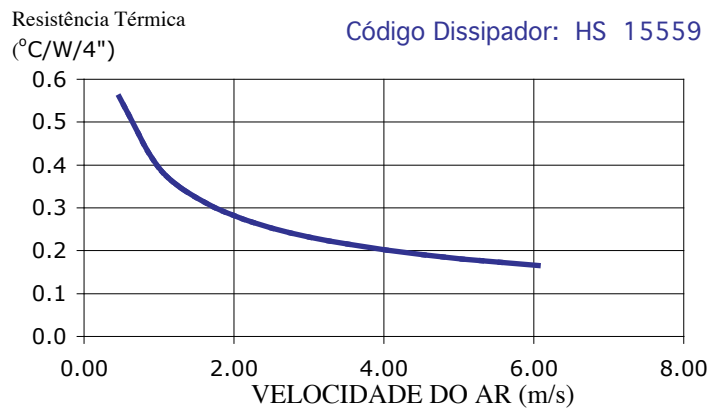
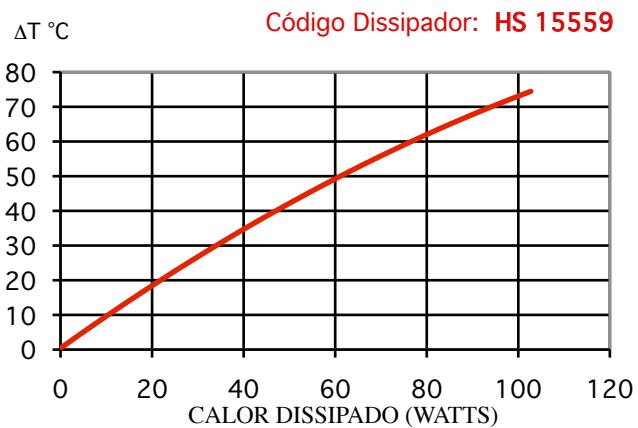
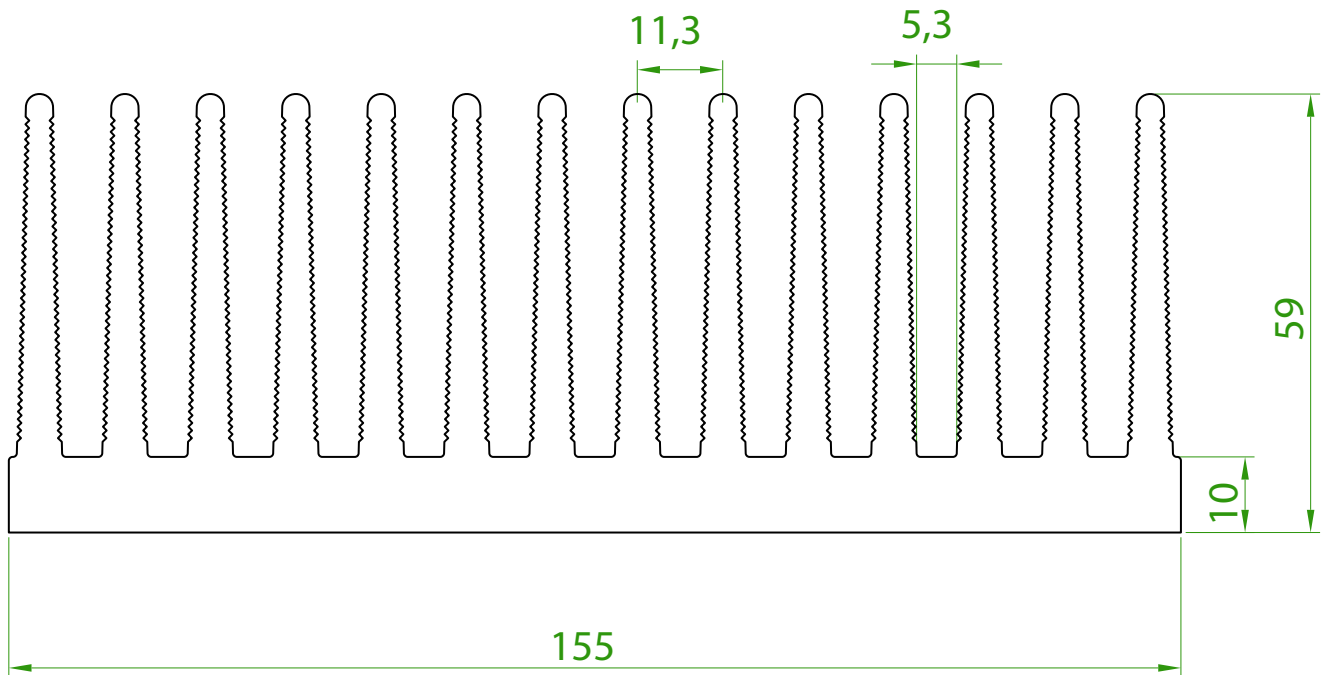

ATENÇÃO: TODAS AS INFORMAÇÕES CONTIDAS NESTE CATÁLOGO SÃO APENAS INDICADORES QUALITATIVOS DOS DISSIPADORES DE CALOR E NÃO DEVEM SER CONSIDERADAS VERDADES ABSOLUTAS. OS VALORES DE RESISTÊNCIA TÉRMICA DEPENDEM DO POSICIONAMENTO DO DISSIPADOR, BEM COMO DO AMBIENTE ONDE SE ENCONTRA. AS MEDIDAS FÍSICAS (DIMENSÕES) PODEM SOFRER VARIAÇÕES E TAMBÉM ESTÃO SUJEITAS A ALTERAÇÕES SEM AVISO PRÉVIO. CONSULTE-NOS EM CASO DE DÚVIDAS. DIREITOS RESERVADOS. PERMITIDA A DIVULGAÇÃO DESTA CATÁLOGO DESDE QUE INTEGRALMENTE, SEM ALTERAÇÕES.

Código: HS 15560

Perímetro: 1980 mm

Resistência Térmica: 0,78 °C / W / 4"

Peso Linear: 8,4 kg/m

Capacidade Térmica: 921 J/kg K

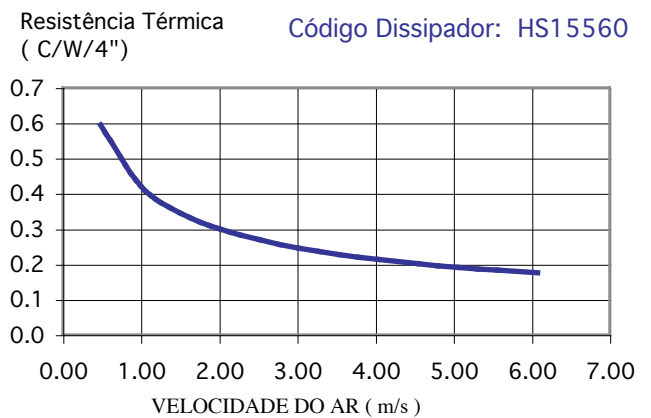
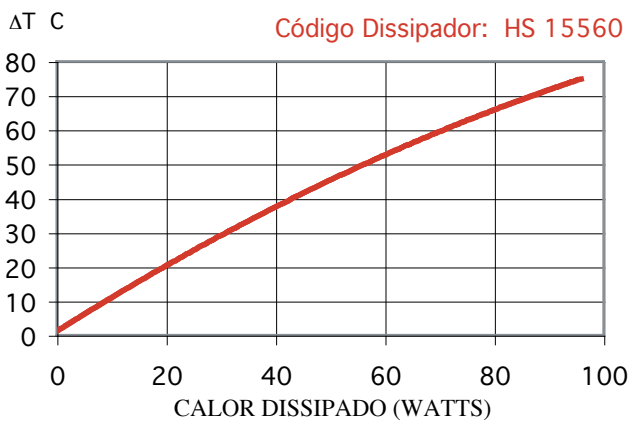
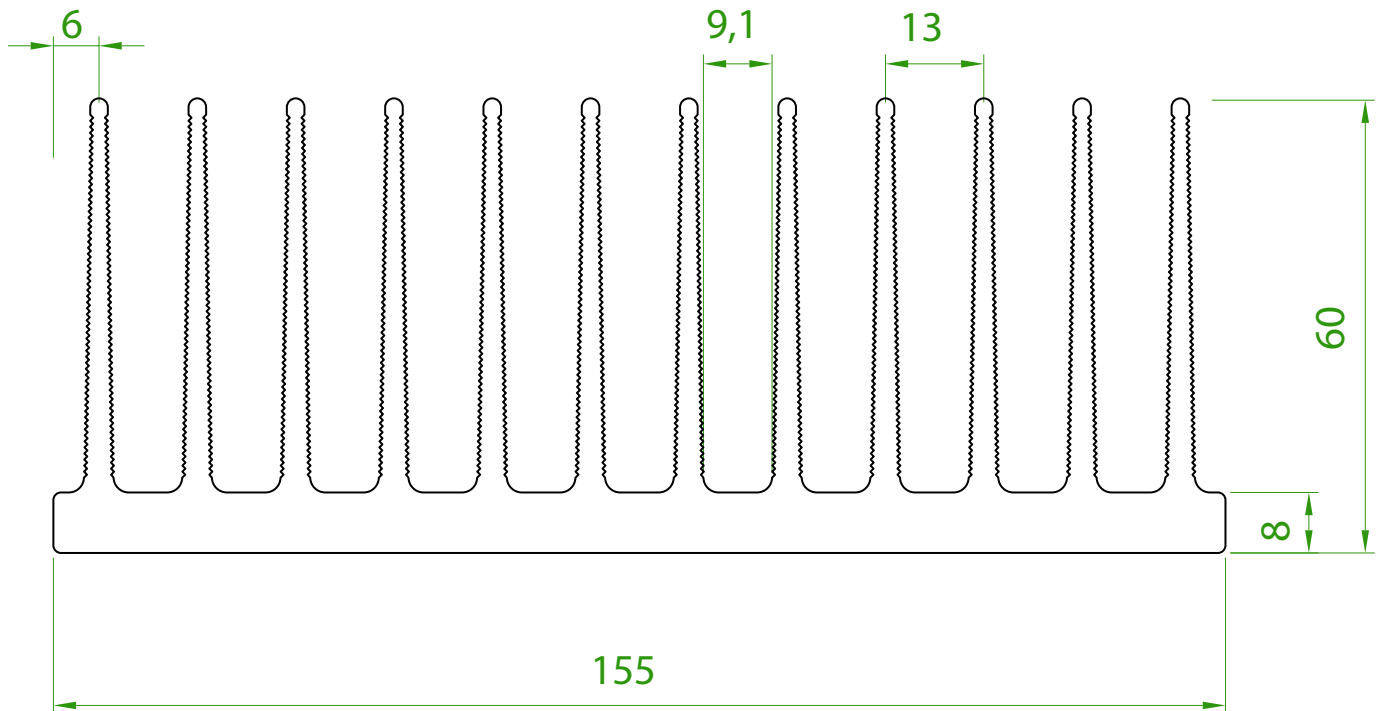

ATENÇÃO: TODAS AS INFORMAÇÕES CONTIDAS NESTE CATÁLOGO SÃO APENAS INDICADORES QUALITATIVOS DOS DISSIPADORES DE CALOR E NÃO DEVEM SER CONSIDERADAS VERDADES ABSOLUTAS. OS VALORES DE RESISTÊNCIA TÉRMICA DEPENDEM DO POSICIONAMENTO DO DISSIPADOR, BEM COMO DO AMBIENTE ONDE SE ENCONTRA. AS MEDIDAS FÍSICAS (DIMENSÕES) PODEM SOFRER VARIAÇÕES E TAMBÉM ESTÃO SUJEITAS A ALTERAÇÕES SEM AVISO PRÉVIO. CONSULTE-NOS EM CASO DE DÚVIDAS. DIREITOS RESERVADOS. PERMITIDA A DIVULGAÇÃO DESTES CATÁLOGO DESDE QUE INTEGRALMENTE, SEM ALTERAÇÕES.

Código: HS 15560 L

Perímetro: 1525 mm

Resistência Térmica: 1,01 °C / W / 4"

Peso Linear: 14 kg/m

Capacidade Térmica: 921 J/kg K

descontinuado

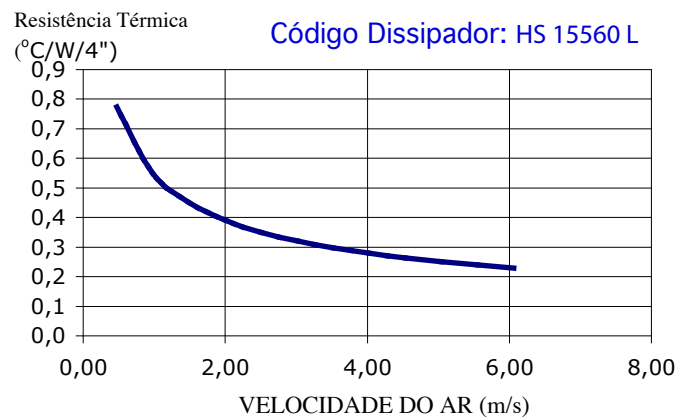
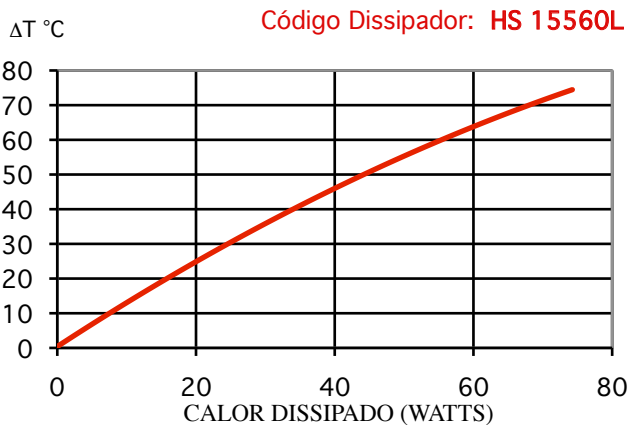
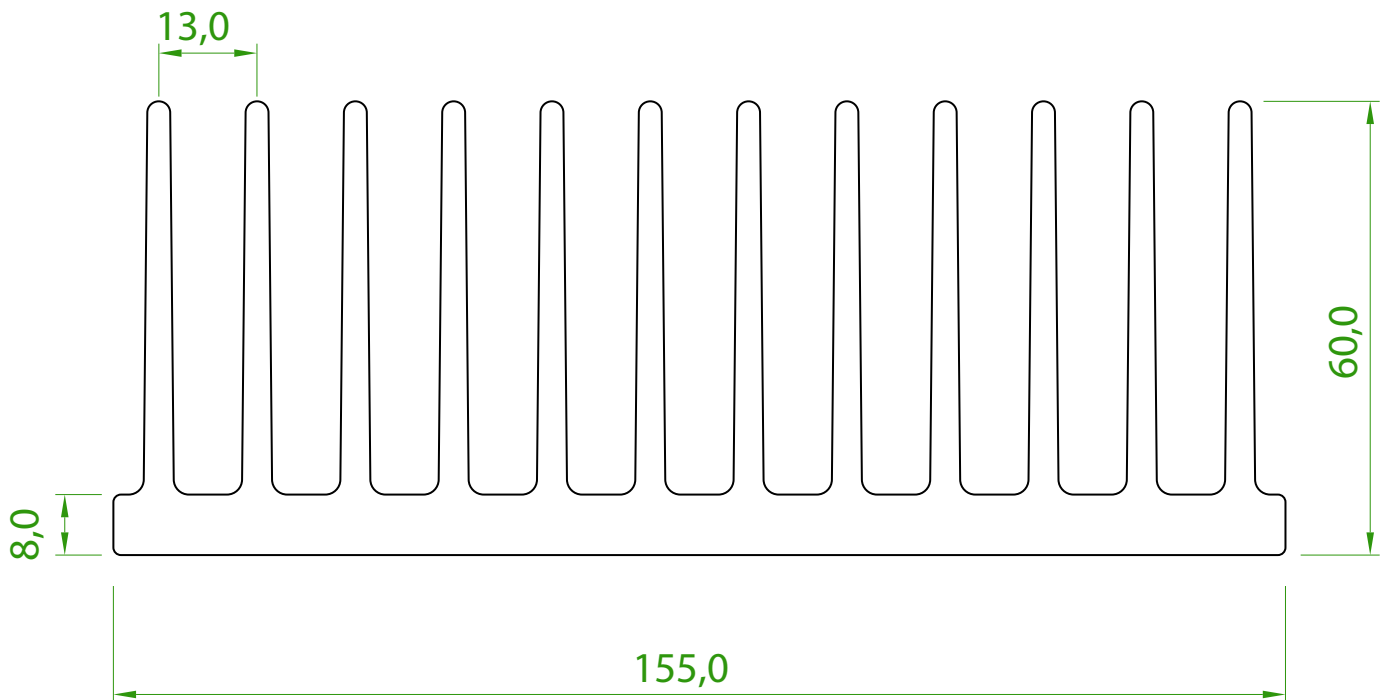

ATENÇÃO: TODAS AS INFORMAÇÕES CONTIDAS NESTE CATÁLOGO SÃO APENAS INDICADORES QUALITATIVOS DOS DISSIPADORES DE CALOR E NÃO DEVEM SER CONSIDERADAS VERDADES ABSOLUTAS. OS VALORES DE RESISTÊNCIA TÉRMICA DEPENDEM DO POSICIONAMENTO DO DISSIPADOR, BEM COMO DO AMBIENTE ONDE SE ENCONTRA. AS MEDIDAS FÍSICAS (DIMENSÕES) PODEM SOFRER VARIAÇÕES E TAMBÉM ESTÃO SUJEITAS A ALTERAÇÕES SEM AVISO PRÉVIO. CONSULTE-NOS EM CASO DE DÚVIDAS. DIREITOS RESERVADOS. PERMITIDA A DIVULGAÇÃO DESTES CATÁLOGO DESDE QUE INTEGRALMENTE, SEM ALTERAÇÕES.

Código: HS 17068

Perímetro 917 mm

Resistência Térmica (*): 3,9 °C / W / 4"

Peso Linear: 4,6 kg/m

Capacidade Térmica: 921 J/kg K

(*) calculada considerando apenas a área externa como participante da dissipação

importante também ver discussão sobre a influência da massa no processo de dissipação em texto no início deste catálogo

em breve

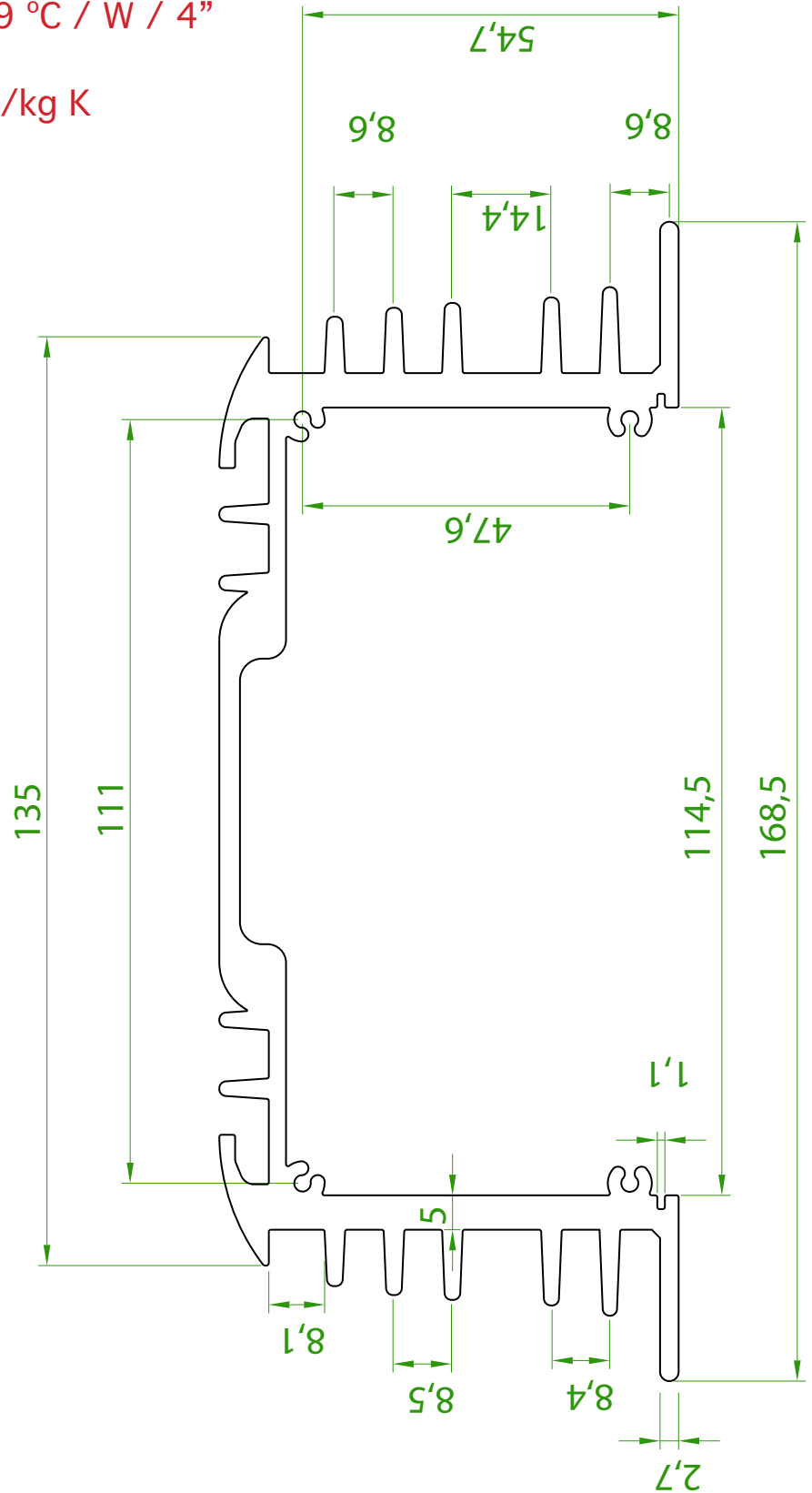

ATENÇÃO: TODAS AS INFORMAÇÕES CONTIDAS NESTE CATÁLOGO SÃO APENAS INDICADORES QUALITATIVOS DOS DISSIPADORES DE CALOR E NÃO DEVEM SER CONSIDERADAS VERDADES ABSOLUTAS. OS VALORES DE RESISTÊNCIA TÉRMICA DEPENDEM DO POSICIONAMENTO DO DISSIPADOR, BEM COMO DO AMBIENTE ONDE SE ENCONTRA. AS MEDIDAS FÍSICAS (DIMENSÕES) PODEM SOFRER VARIAÇÕES E TAMBÉM ESTÃO SUJEITAS A ALTERAÇÕES SEM AVISO PRÉVIO. CONSULTE-NOS EM CASO DE DÚVIDAS. DIREITOS RESERVADOS. PERMITIDA A DIVULGAÇÃO DESTES CATÁLOGO DESDE QUE INTEGRALMENTE, SEM ALTERAÇÕES.

Código: HS 17232 L

Perímetro: 1442 mm
 Resistência Térmica: 1,07°C / W / 4"
 Peso Linear: 4,8 kg/m
 Capacidade Térmica: 921 J/kg K

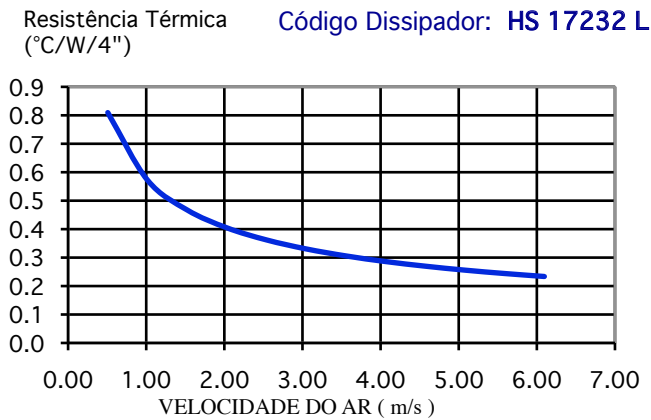
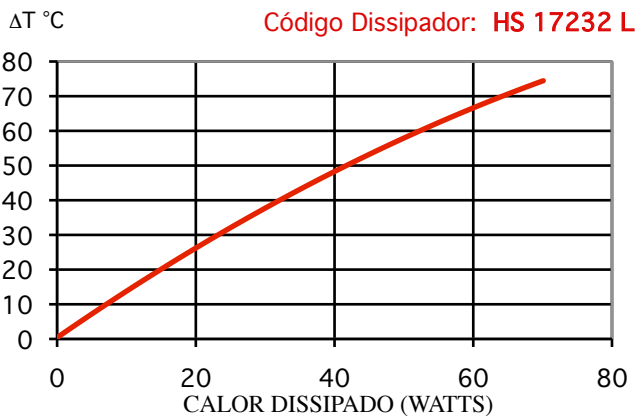
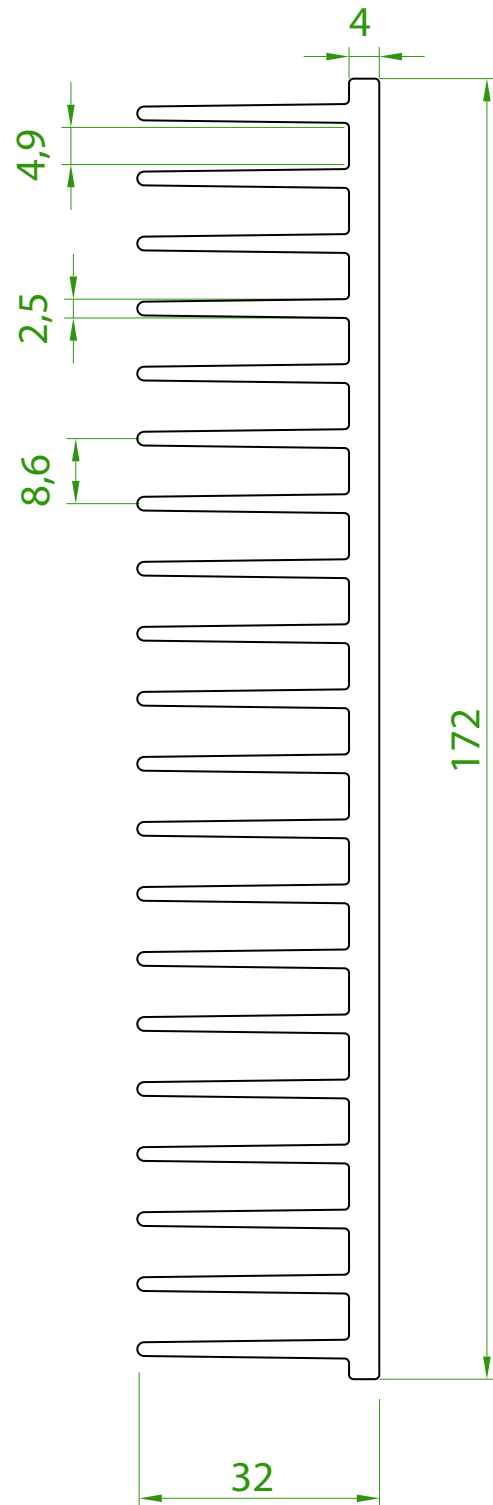

ATENÇÃO: TODAS AS INFORMAÇÕES CONTIDAS NESTE CATÁLOGO SÃO APENAS INDICADORES QUALITATIVOS DOS DISSIPADORES DE CALOR E NÃO DEVEM SER CONSIDERADAS VERDADES ABSOLUTAS. OS VALORES DE RESISTÊNCIA TÉRMICA DEPENDEM DO POSICIONAMENTO DO DISSIPADOR, BEM COMO DO AMBIENTE ONDE SE ENCONTRA. AS MEDIDAS FÍSICAS (DIMENSÕES) PODEM SOFRER VARIAÇÕES E TAMBÉM ESTÃO SUJEITAS A ALTERAÇÕES SEM AVISO PRÉVIO. CONSULTE-NOS EM CASO DE DÚVIDAS. DIREITOS RESERVADOS. PERMITIDA A DIVULGAÇÃO DESTA CATÁLOGO DESDE QUE INTEGRALMENTE, SEM ALTERAÇÕES.

Código: HS 17909

Perímetro: 752 mm

Resistência Térmica: 2,06 °C / W / 4"

Peso Linear: 2,9 kg/m

Capacidade Térmica: 921 J/kg K

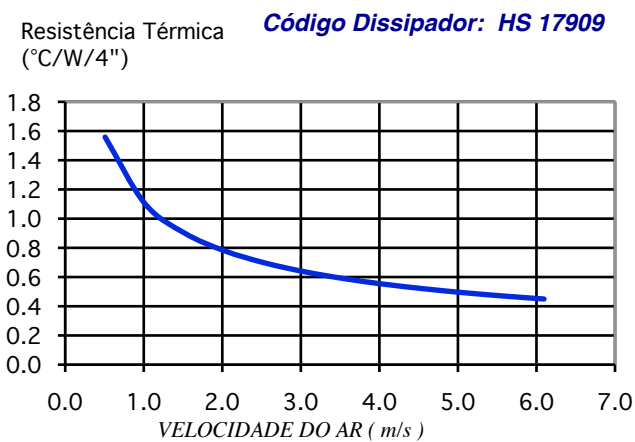
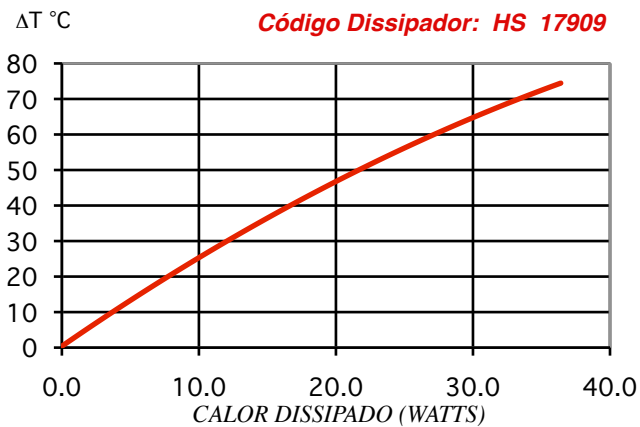
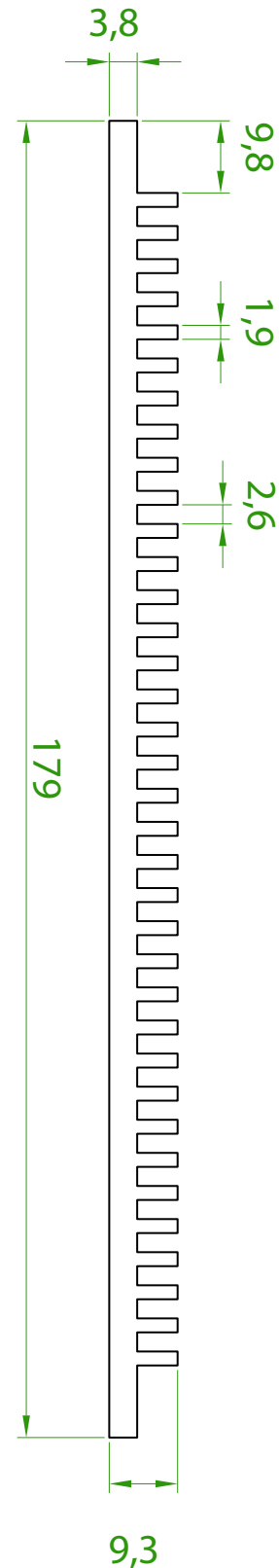

ATENÇÃO: TODAS AS INFORMAÇÕES CONTIDAS NESTE CATÁLOGO SÃO APENAS INDICADORES QUALITATIVOS DOS DISSIPADORES DE CALOR E NÃO DEVEM SER CONSIDERADAS VERDADES ABSOLUTAS. OS VALORES DE RESISTÊNCIA TÉRMICA DEPENDEM DO POSICIONAMENTO DO DISSIPADOR, BEM COMO DO AMBIENTE ONDE SE ENCONTRA. AS MEDIDAS FÍSICAS (DIMENSÕES) PODEM SOFRER VARIAÇÕES E TAMBÉM ESTÃO SUJEITAS A ALTERAÇÕES SEM AVISO PRÉVIO. CONSULTE-NOS EM CASO DE DÚVIDAS. DIREITOS RESERVADOS. PERMITIDA A DIVULGAÇÃO DESTES CATÁLOGO DESDE QUE INTEGRALMENTE, SEM ALTERAÇÕES.

Código: HS 18034

Perímetro: 2172 mm

Resistência Térmica: 0,71 °C / W / 4"

Peso Linear: 6,1 kg/m

Capacidade Térmica: 921 J/kg K

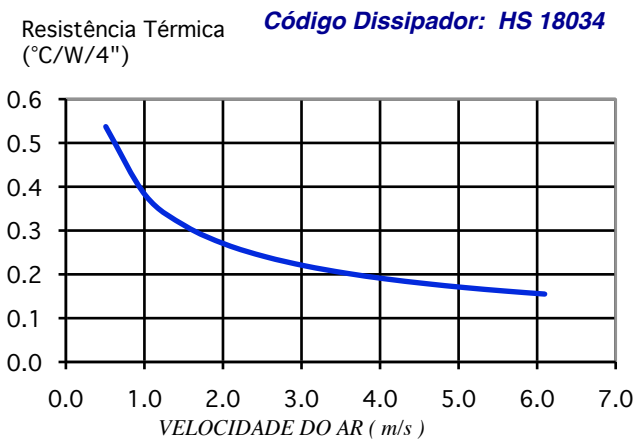
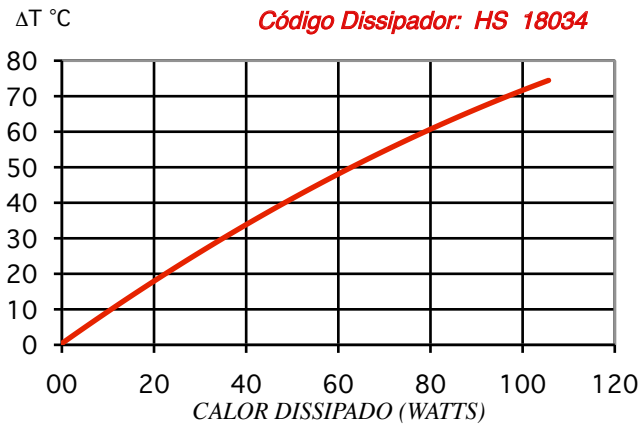
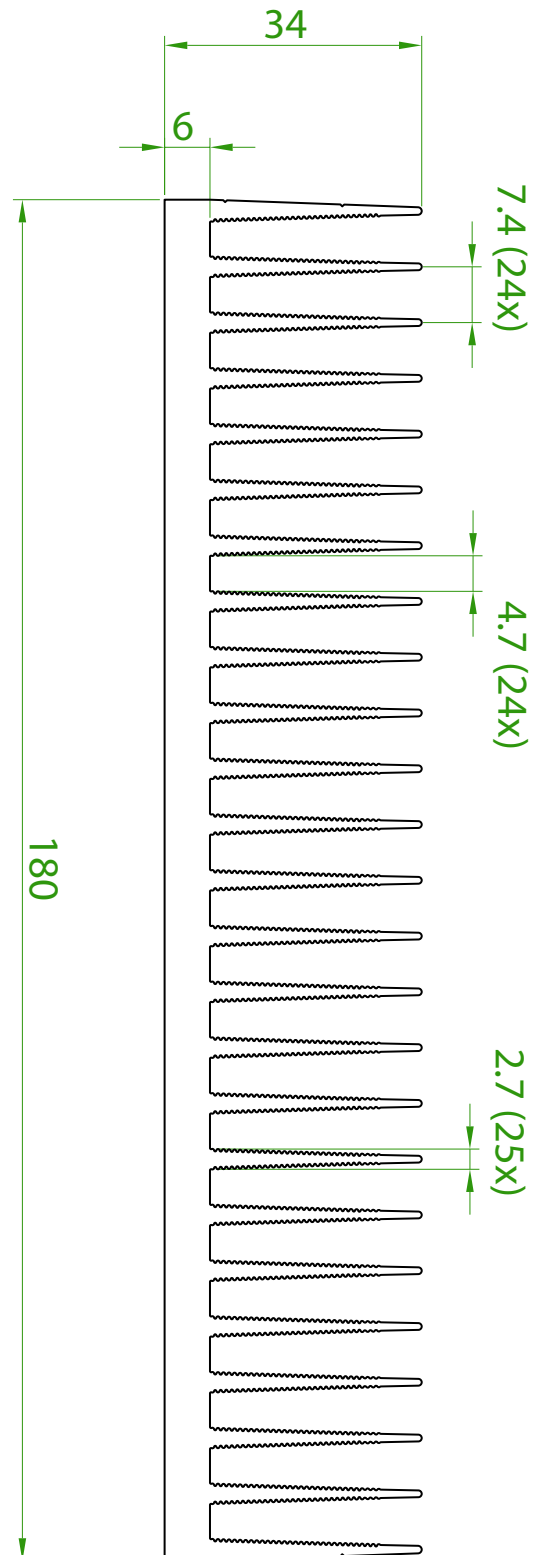

ATENÇÃO: TODAS AS INFORMAÇÕES CONTIDAS NESTE CATÁLOGO SÃO APENAS INDICADORES QUALITATIVOS DOS DISSIPADORES DE CALOR E NÃO DEVEM SER CONSIDERADAS VERDADES ABSOLUTAS. OS VALORES DE RESISTÊNCIA TÉRMICA DEPENDEM DO POSICIONAMENTO DO DISSIPADOR, BEM COMO DO AMBIENTE ONDE SE ENCONTRA. AS MEDIDAS FÍSICAS (DIMENSÕES) PODEM SOFRER VARIAÇÕES E TAMBÉM ESTÃO SUJEITAS A ALTERAÇÕES SEM AVISO PRÉVIO. CONSULTE-NOS EM CASO DE DÚVIDAS. DIREITOS RESERVADOS. PERMITIDA A DIVULGAÇÃO DESTA CATÁLOGO DESDE QUE INTEGRALMENTE, SEM ALTERAÇÕES.

Código: HS 19013

Perímetro: 861 mm

Resistência Térmica: 1,8 °C / W / 4"

Peso Linear: 3,6 kg/m

Capacidade Térmica: 921 J/kg K

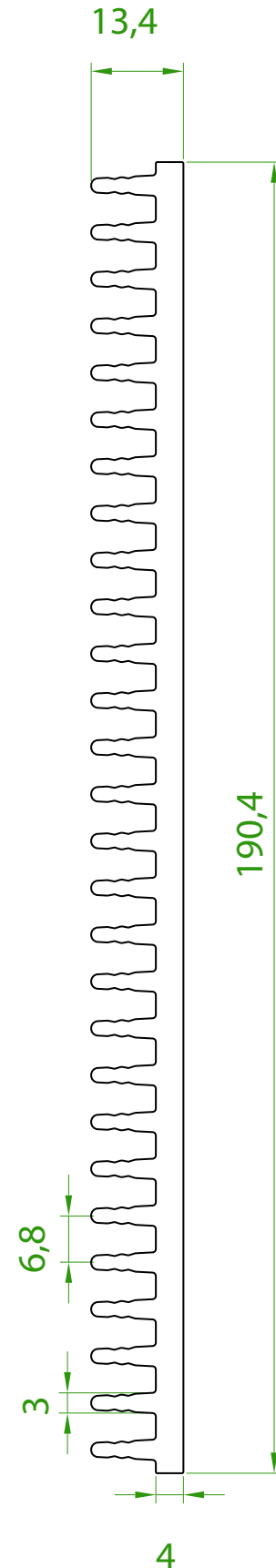
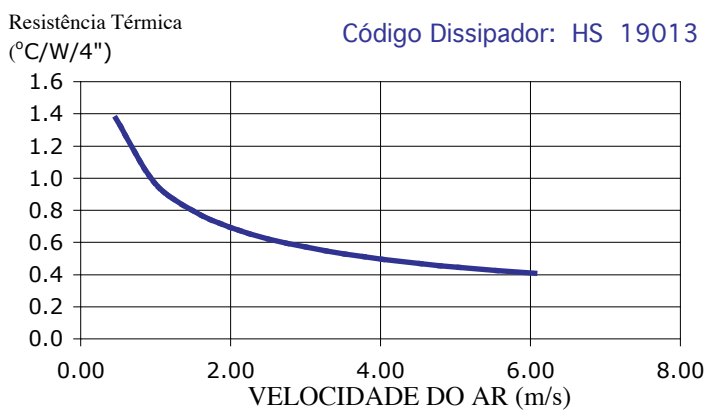
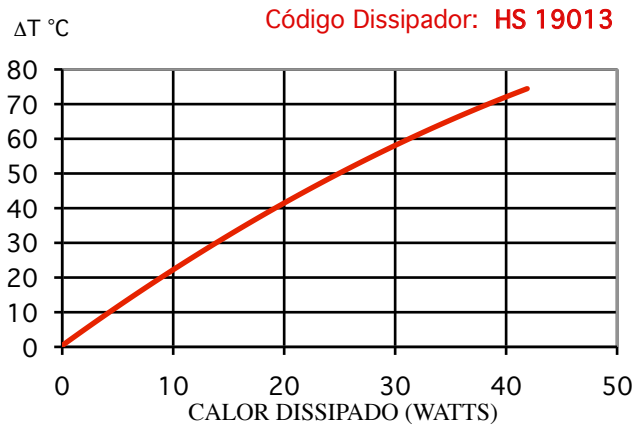

ATENÇÃO: TODAS AS INFORMAÇÕES CONTIDAS NESTE CATÁLOGO SÃO APENAS INDICADORES QUALITATIVOS DOS DISSIPADORES DE CALOR E NÃO DEVEM SER CONSIDERADAS VERDADES ABSOLUTAS. OS VALORES DE RESISTÊNCIA TÉRMICA DEPENDEM DO POSICIONAMENTO DO DISSIPADOR, BEM COMO DO AMBIENTE ONDE SE ENCONTRA. AS MEDIDAS FÍSICAS (DIMENSÕES) PODEM SOFRER VARIAÇÕES E TAMBÉM ESTÃO SUJEITAS A ALTERAÇÕES SEM AVISO PRÉVIO. CONSULTE-NOS EM CASO DE DÚVIDAS. DIREITOS RESERVADOS. PERMITIDA A DIVULGAÇÃO DESTA CATÁLOGO DESDE QUE INTEGRALMENTE, SEM ALTERAÇÕES.

Código: HS 19032

Perímetro: 1575 mm
 Resistência Térmica: 0,98 °C / W / 4"
 Peso Linear: 5,6 kg/m
 Capacidade Térmica: 921 J/kg K

NÃO TEMOS ESTE PERFIL EM ESTOQUE

não faça o seu projeto contando com este modelo sem antes nos consultar

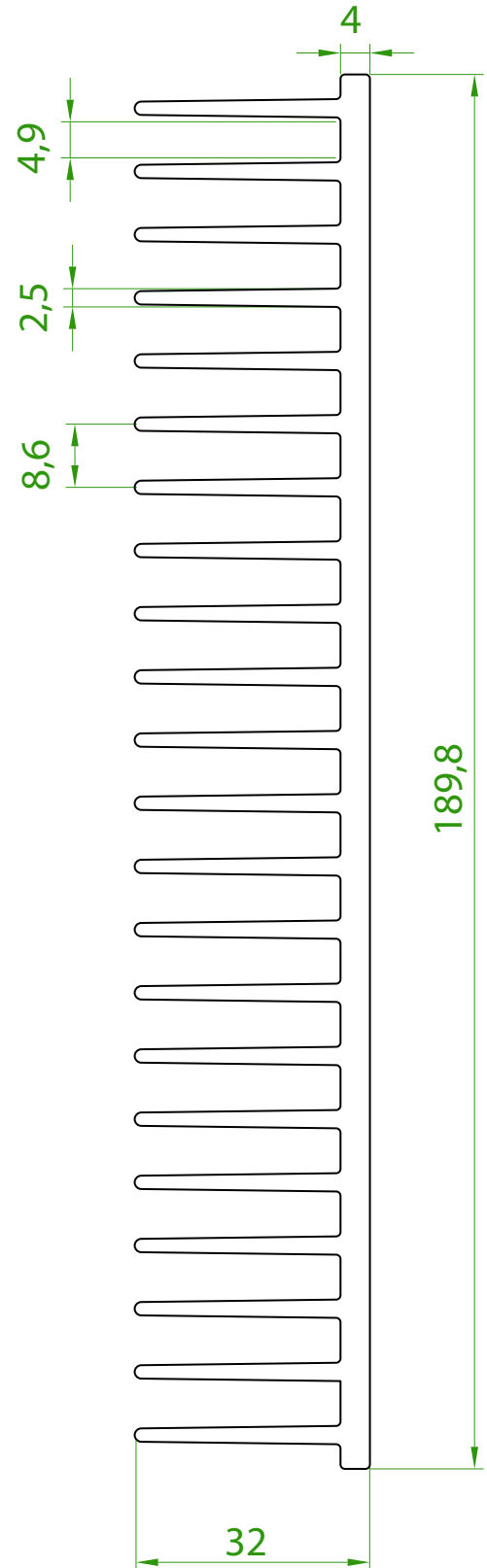
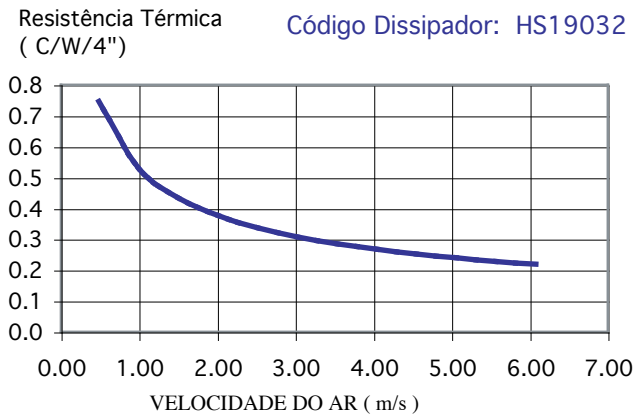
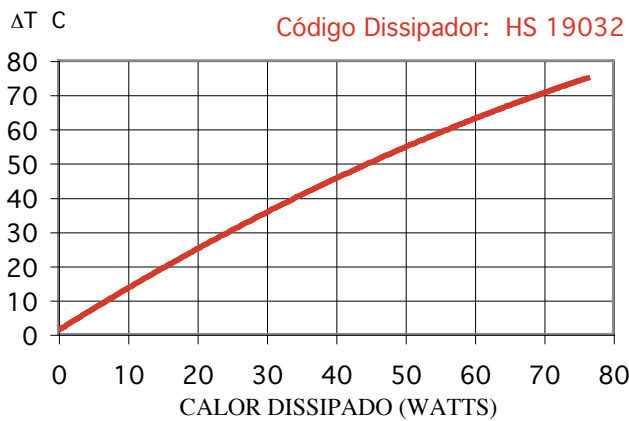

ATENÇÃO: TODAS AS INFORMAÇÕES CONTIDAS NESTE CATÁLOGO SÃO APENAS INDICADORES QUALITATIVOS DOS DISSIPADORES DE CALOR E NÃO DEVEM SER CONSIDERADAS VERDADES ABSOLUTAS. OS VALORES DE RESISTÊNCIA TÉRMICA DEPENDEM DO POSICIONAMENTO DO DISSIPADOR, BEM COMO DO AMBIENTE ONDE SE ENCONTRA. AS MEDIDAS FÍSICAS (DIMENSÕES) PODEM SOFRER VARIAÇÕES E TAMBÉM ESTÃO SUJEITAS A ALTERAÇÕES SEM AVISO PRÉVIO. CONSULTE-NOS EM CASO DE DÚVIDAS. DIREITOS RESERVADOS. PERMITIDA A DIVULGAÇÃO DESTES CATÁLOGO DESDE QUE INTEGRALMENTE, SEM ALTERAÇÕES.

Código: HS 19334

Perímetro: 1450 mm
Resistência Térmica: 1,07°C / W / 4”
Peso Linear: 8,2 kg/m
Capacidade Térmica: 921 J/kg K

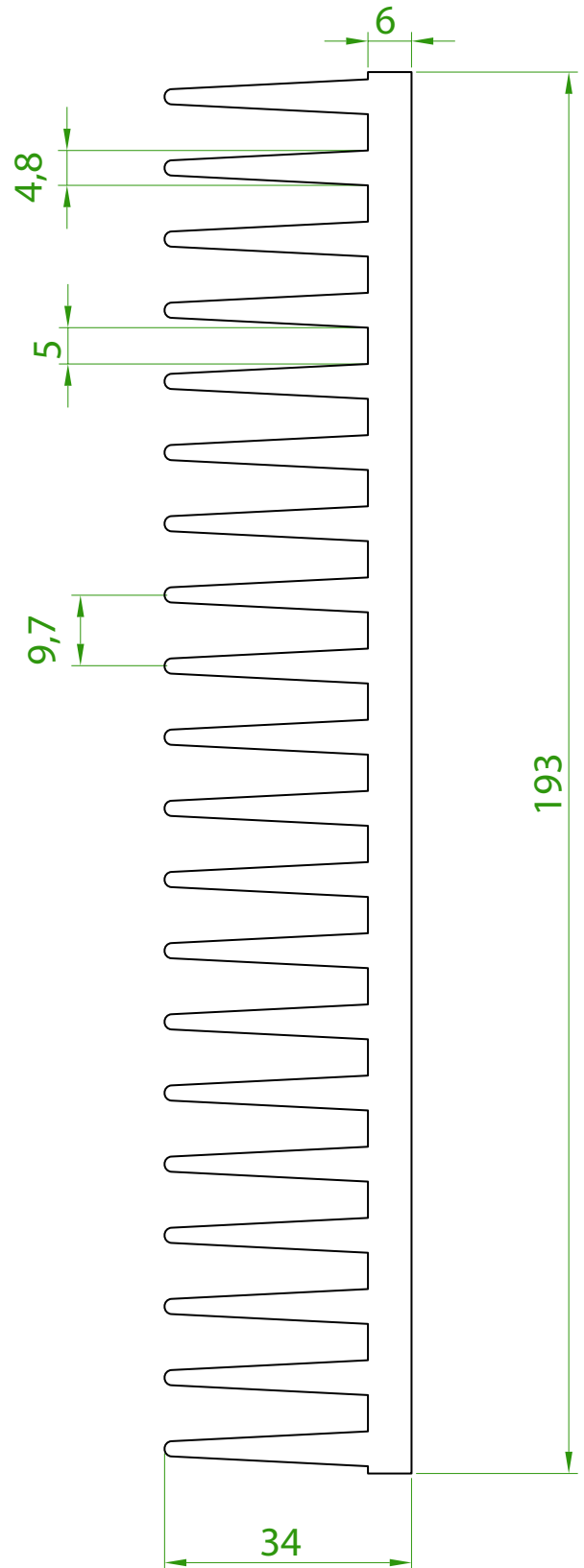
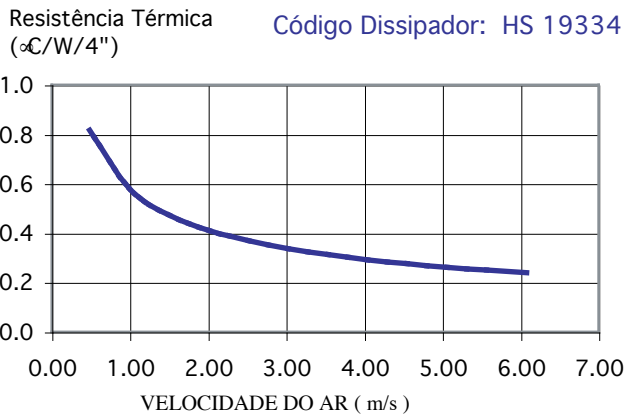
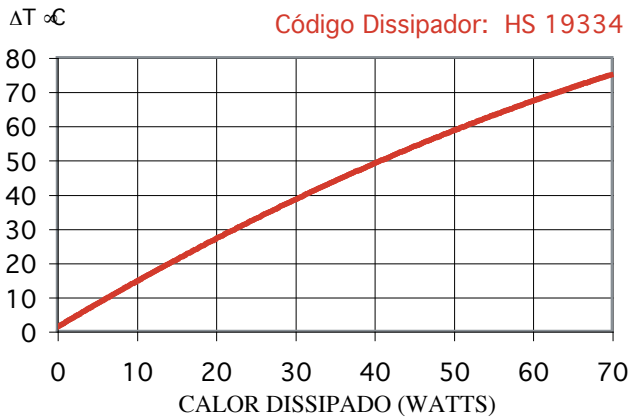

ATENÇÃO: TODAS AS INFORMAÇÕES CONTIDAS NESTE CATÁLOGO SÃO APENAS INDICADORES QUALITATIVOS DOS DISSIPADORES DE CALOR E NÃO DEVEM SER CONSIDERADAS VERDADES ABSOLUTAS. OS VALORES DE RESISTÊNCIA TÉRMICA DEPENDEM DO POSICIONAMENTO DO DISSIPADOR, BEM COMO DO AMBIENTE ONDE SE ENCONTRA. AS MEDIDAS FÍSICAS (DIMENSÕES) PODEM SOFRER VARIAÇÕES E TAMBÉM ESTÃO SUJEITAS A ALTERAÇÕES SEM AVISO PRÉVIO. CONSULTE-NOS EM CASO DE DÚVIDAS. DIREITOS RESERVADOS. PERMITIDA A DIVULGAÇÃO DESTA CATÁLOGO DESDE QUE INTEGRALMENTE, SEM ALTERAÇÕES.

Código: HS 20855

Perímetro: 1495 mm

Resistência Térmica: 1,03°C / W / 4"

Peso Linear: 13 kg/m

Capacidade Térmica: 921 J/kg K

NÃO TEMOS ESTE PERFIL EM ESTOQUE 125

não faça o seu projeto contando com este modelo sem antes nos consultar

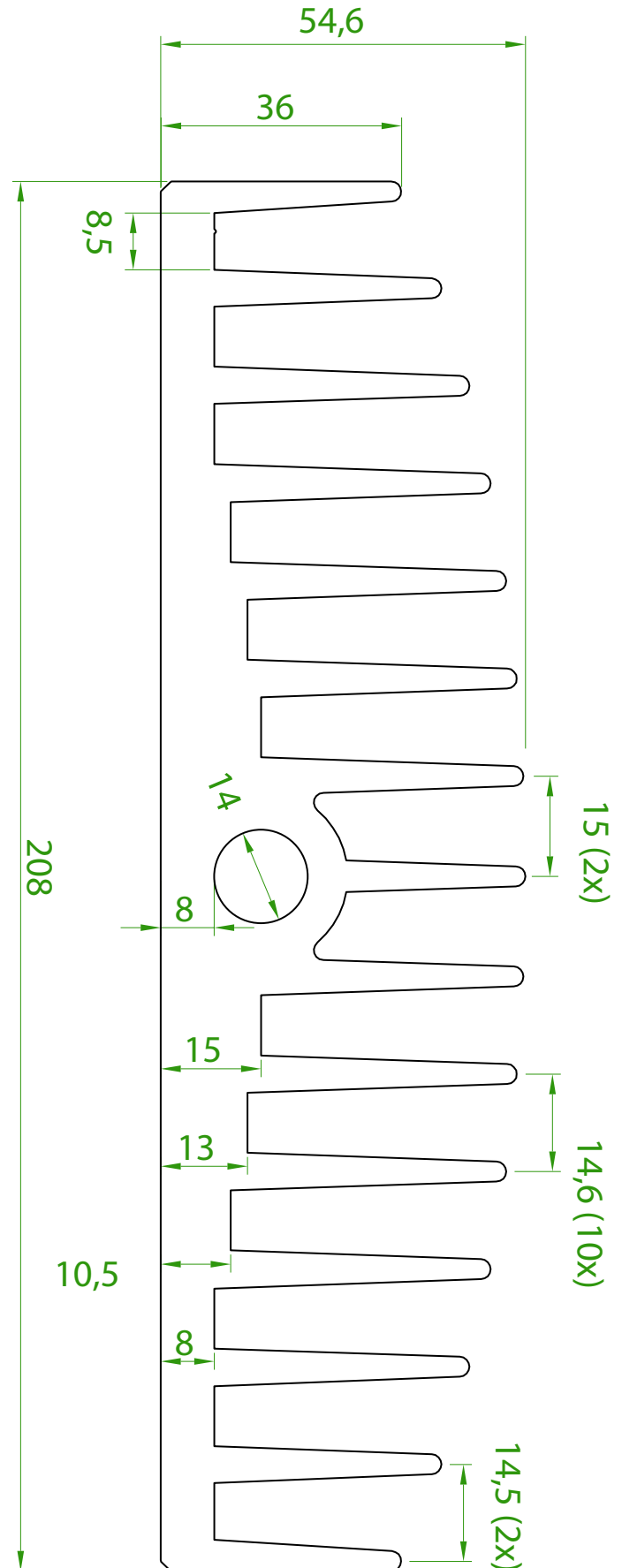
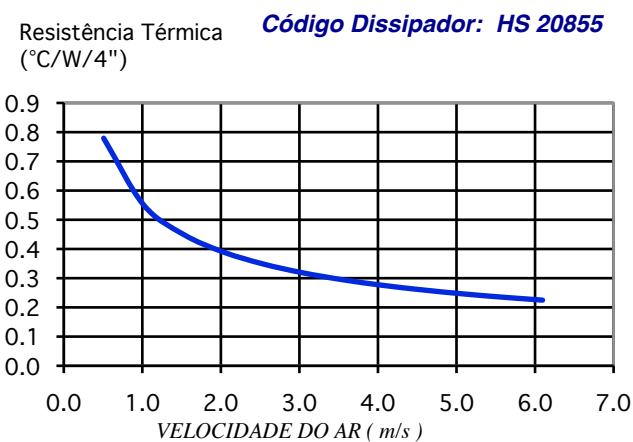
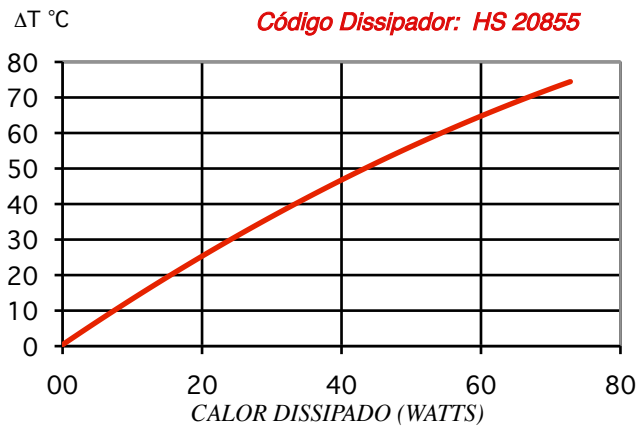

ATENÇÃO: TODAS AS INFORMAÇÕES CONTIDAS NESTE CATÁLOGO SÃO APENAS INDICADORES QUALITATIVOS DOS DISSIPADORES DE CALOR E NÃO DEVEM SER CONSIDERADAS VERDADES ABSOLUTAS. OS VALORES DE RESISTÊNCIA TÉRMICA DEPENDEM DO POSICIONAMENTO DO DISSIPADOR, BEM COMO DO AMBIENTE ONDE SE ENCONTRA. AS MEDIDAS FÍSICAS (DIMENSÕES) PODEM SOFRER VARIAÇÕES E TAMBÉM ESTÃO SUJEITAS A ALTERAÇÕES SEM AVISO PRÉVIO. CONSULTE-NOS EM CASO DE DÚVIDAS. DIREITOS RESERVADOS. PERMITIDA A DIVULGAÇÃO DESTES CATÁLOGO DESDE QUE INTEGRALMENTE, SEM ALTERAÇÕES.

Código: HS 21019

Perímetro: 964 mm

Resistência Térmica: 1,64 °C / W / 4"

Peso Linear: 2,6 kg/m

Capacidade Térmica: 921 J/kg K

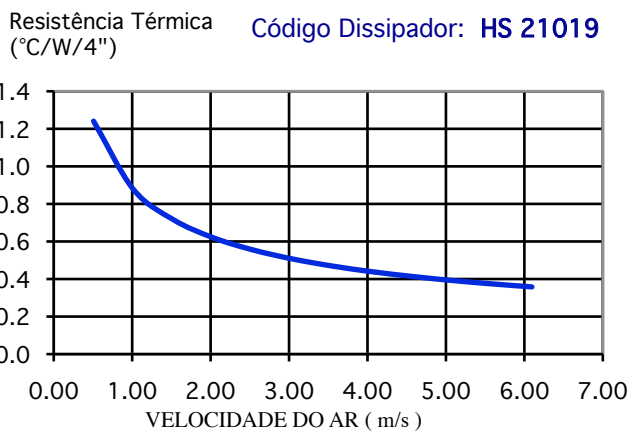
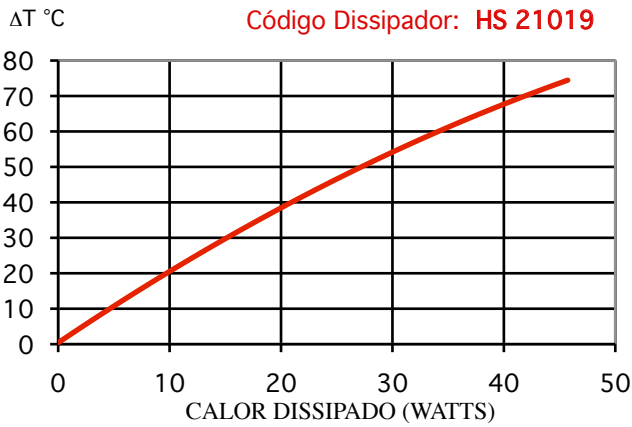
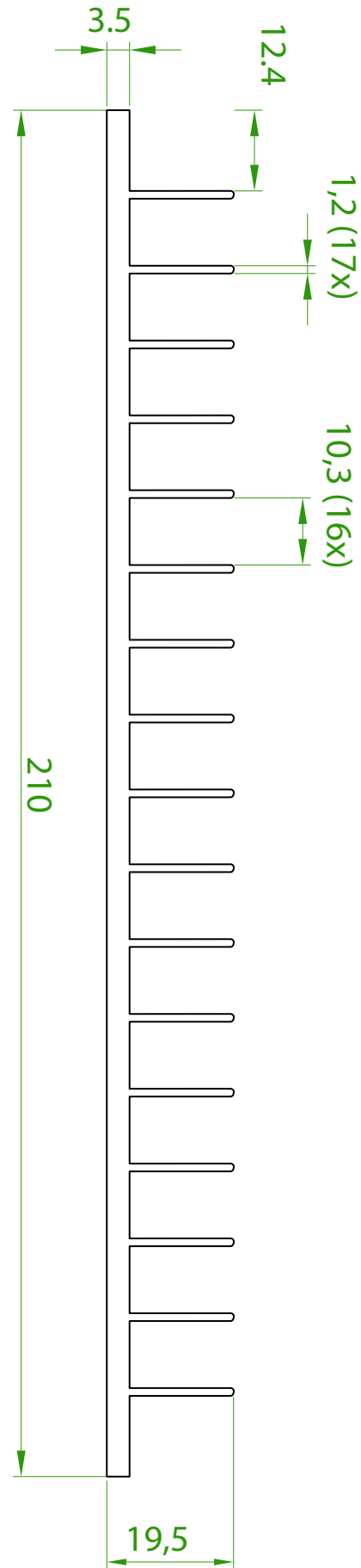

ATENÇÃO: TODAS AS INFORMAÇÕES CONTIDAS NESTE CATÁLOGO SÃO APENAS INDICADORES QUALITATIVOS DOS DISSIPADORES DE CALOR E NÃO DEVEM SER CONSIDERADAS VERDADES ABSOLUTAS. OS VALORES DE RESISTÊNCIA TÉRMICA DEPENDEM DO POSICIONAMENTO DO DISSIPADOR, BEM COMO DO AMBIENTE ONDE SE ENCONTRA. AS MEDIDAS FÍSICAS (DIMENSÕES) PODEM SOFRER VARIAÇÕES E TAMBÉM ESTÃO SUJEITAS A ALTERAÇÕES SEM AVISO PRÉVIO. CONSULTE-NOS EM CASO DE DÚVIDAS. DIREITOS RESERVADOS. PERMITIDA A DIVULGAÇÃO DESTES CATÁLOGO DESDE QUE INTEGRALMENTE, SEM ALTERAÇÕES.

Código: HS 21021

NÃO TEMOS ESTE PERFIL EM ESTOQUE

não faça o seu projeto contando com este modelo sem antes nos consultar

Perímetro: 1065 mm

Resistência Térmica: 1,5 °C / W / 4"

Peso Linear: 3,9 kg/m

Capacidade Térmica: 921 J/kg K

Código Dissipador: HS 21021

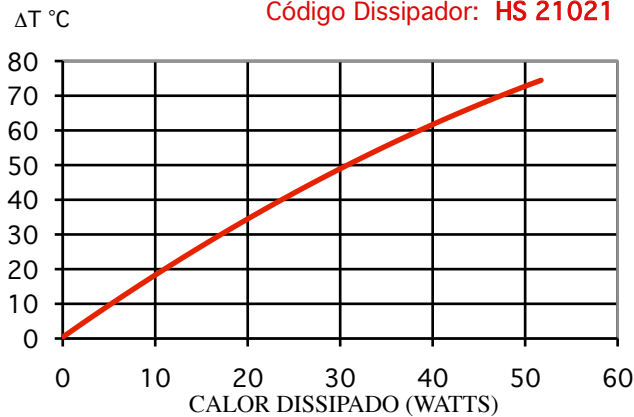

Código Dissipador: HS 21021

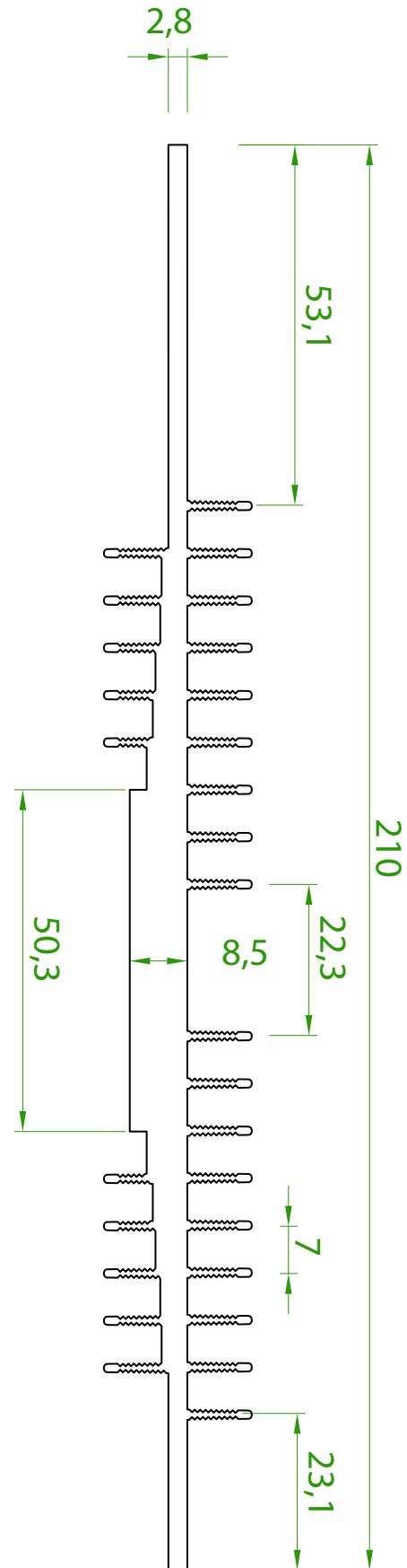
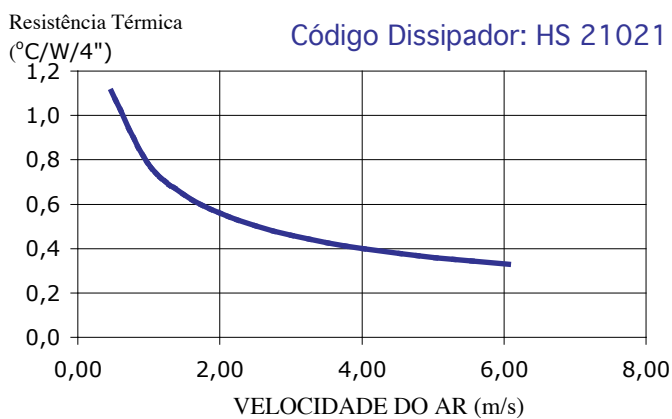

ATENÇÃO: TODAS AS INFORMAÇÕES CONTIDAS NESTE CATÁLOGO SÃO APENAS INDICADORES QUALITATIVOS DOS DISSIPADORES DE CALOR E NÃO DEVEM SER CONSIDERADAS VERDADES ABSOLUTAS. OS VALORES DE RESISTÊNCIA TÉRMICA DEPENDEM DO POSICIONAMENTO DO DISSIPADOR, BEM COMO DO AMBIENTE ONDE SE ENCONTRA. AS MEDIDAS FÍSICAS (DIMENSÕES) PODEM SOFRER VARIAÇÕES E TAMBÉM ESTÃO SUJEITAS A ALTERAÇÕES SEM AVISO PRÉVIO. CONSULTE-NOS EM CASO DE DÚVIDAS. DIREITOS RESERVADOS. PERMITIDA A DIVULGAÇÃO DESTES CATÁLOGO DESDE QUE INTEGRALMENTE, SEM ALTERAÇÕES.

Código: HS 21060

Perímetro: 1870 mm
Resistência Térmica: 0,83 °C / W / 4"
Peso Linear: 16 kg/m
Capacidade Térmica: 921 J/kg K

*Lançamento
novo item
em estoque*

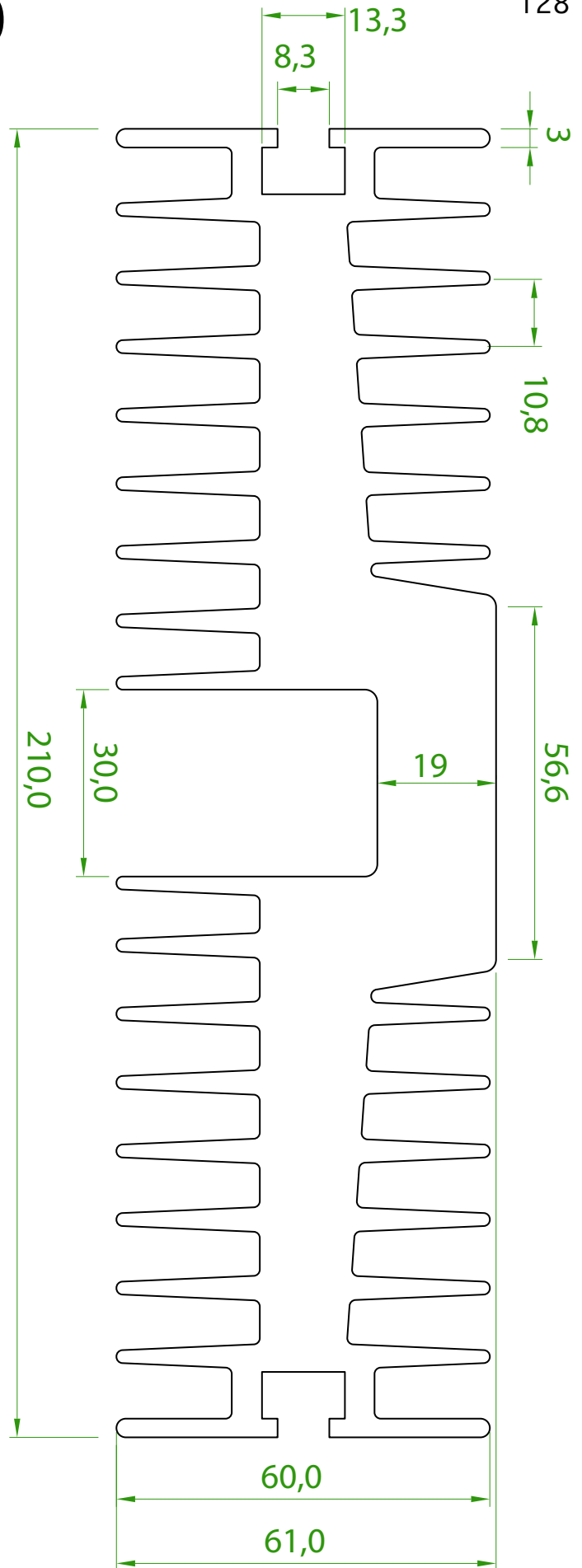

Código Dissipador: **HS 21060**

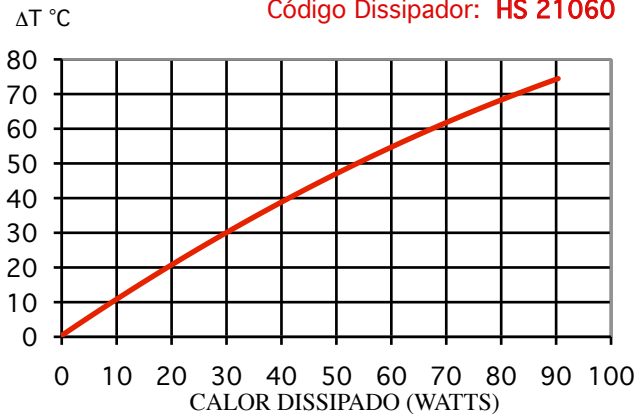

Código Dissipador: **HS 21060**

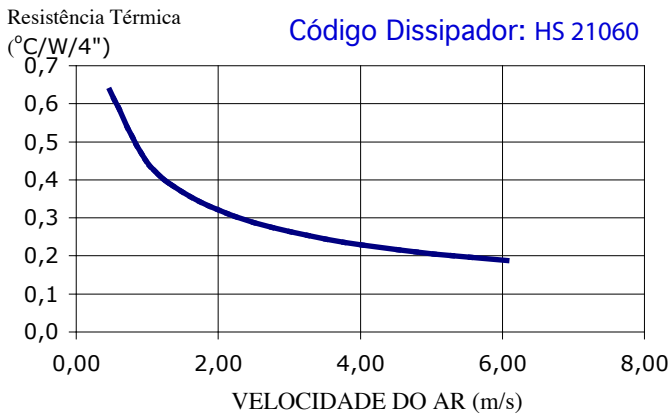

ATENÇÃO: TODAS AS INFORMAÇÕES CONTIDAS NESTE CATÁLOGO SÃO APENAS INDICADORES QUALITATIVOS DOS DISSIPADORES DE CALOR E NÃO DEVEM SER CONSIDERADAS VERDADES ABSOLUTAS. OS VALORES DE RESISTÊNCIA TÉRMICA DEPENDEM DO POSICIONAMENTO DO DISSIPADOR, BEM COMO DO AMBIENTE ONDE SE ENCONTRA. AS MEDIDAS FÍSICAS (DIMENSÕES) PODEM SOFRER VARIACÕES E TAMBÉM ESTÃO SUJEITAS A ALTERAÇÕES SEM AVISO PRÉVIO. CONSULTE-NOS EM CASO DE DÚVIDAS. DIREITOS RESERVADOS. PERMITIDA A DIVULGAÇÃO DESTA CATÁLOGO DESDE QUE INTEGRALMENTE, SEM ALTERAÇÕES.

Código: HS 21073

[clique aqui para ir ao índice](#)

NÃO TEMOS ESTE PERFIL EM ESTOQUE 129

disponibilizamos SOB ENCOMENDA

Perímetro: 2315 mm

Resistência Térmica: 0,66 °C / W / 4"

Peso Linear: 20,3 kg/m

Capacidade Térmica: 921 J/kg K

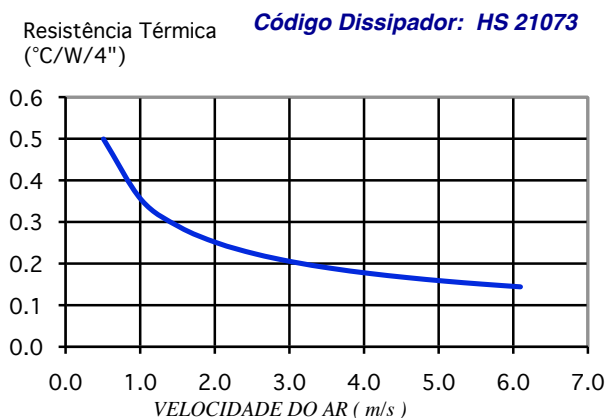
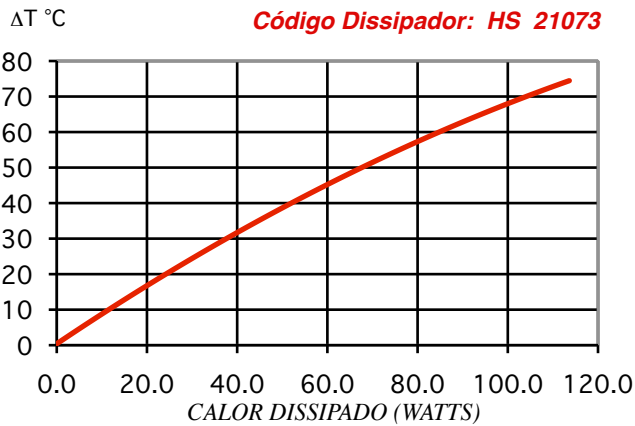
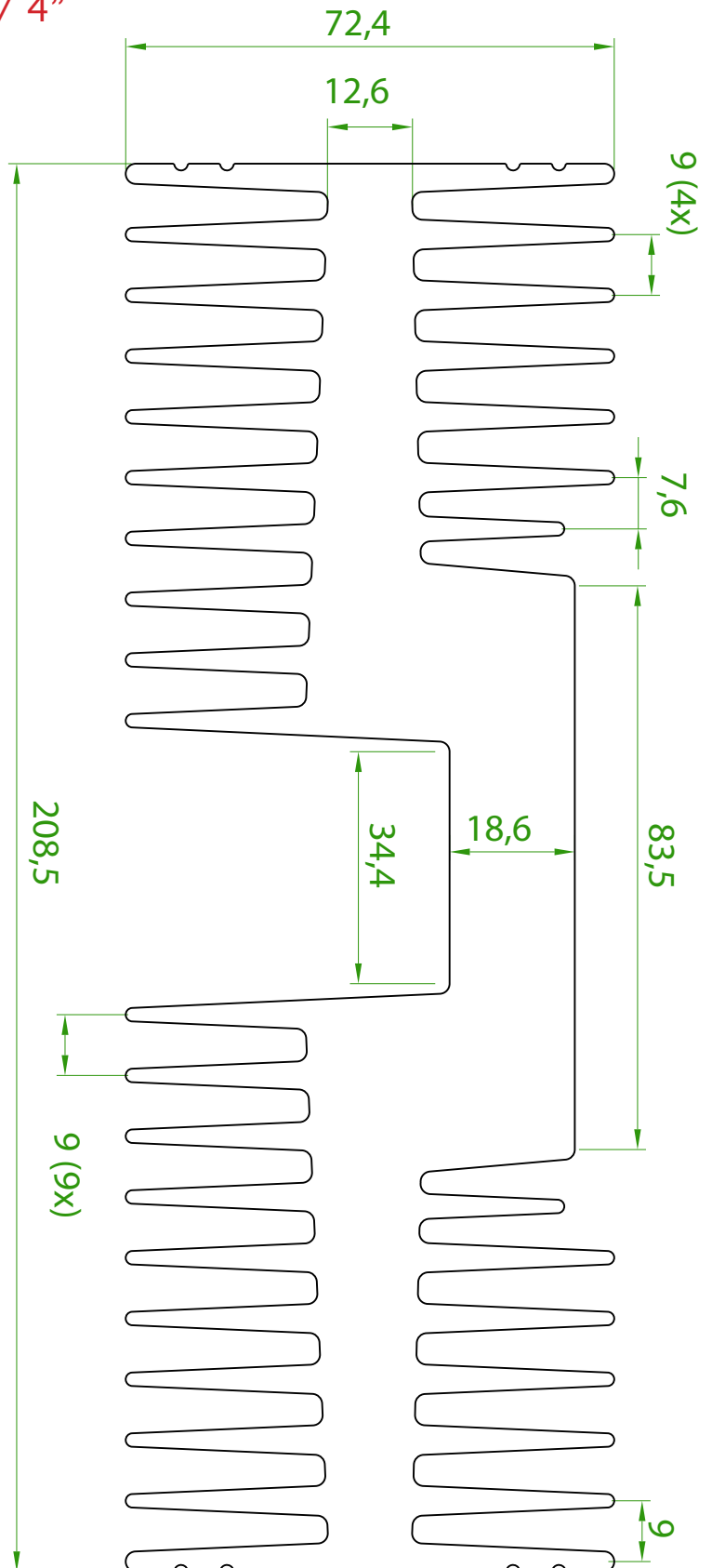

ATENÇÃO: TODAS AS INFORMAÇÕES CONTIDAS NESTE CATÁLOGO SÃO APENAS INDICADORES QUALITATIVOS DOS DISSIPADORES DE CALOR E NÃO DEVEM SER CONSIDERADAS VERDADES ABSOLUTAS. OS VALORES DE RESISTÊNCIA TÉRMICA DEPENDEM DO POSICIONAMENTO DO DISSIPADOR, BEM COMO DO AMBIENTE ONDE SE ENCONTRA. AS MEDIDAS FÍSICAS (DIMENSÕES) PODEM SOFRER VARIAÇÕES E TAMBÉM ESTÃO SUJEITAS A ALTERAÇÕES SEM AVISO PRÉVIO. CONSULTE-NOS EM CASO DE DÚVIDAS. DIREITOS RESERVADOS. PERMITIDA A DIVULGAÇÃO DESTES CATÁLOGO DESDE QUE INTEGRALMENTE, SEM ALTERAÇÕES.

Código: HS 21526

Perímetro: 1445 mm

Resistência Térmica: 1,07 °C / W / 4"

Peso Linear: 6,6 kg/m

Capacidade Térmica: 921 J/kg K

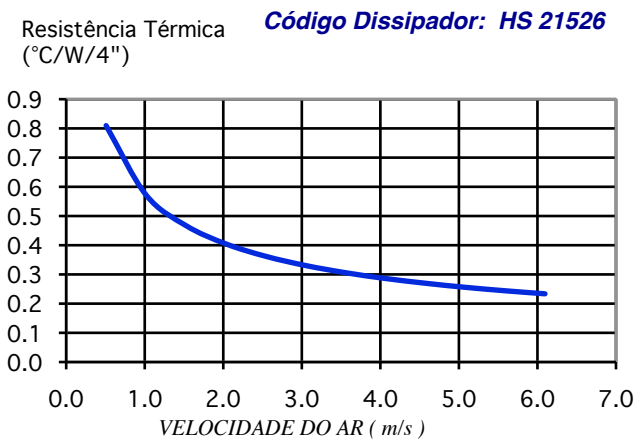
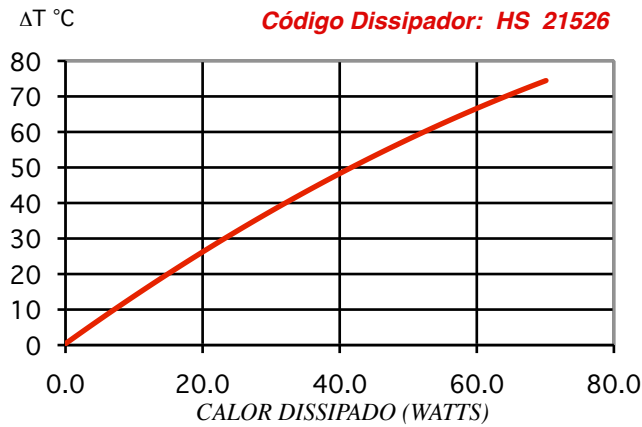
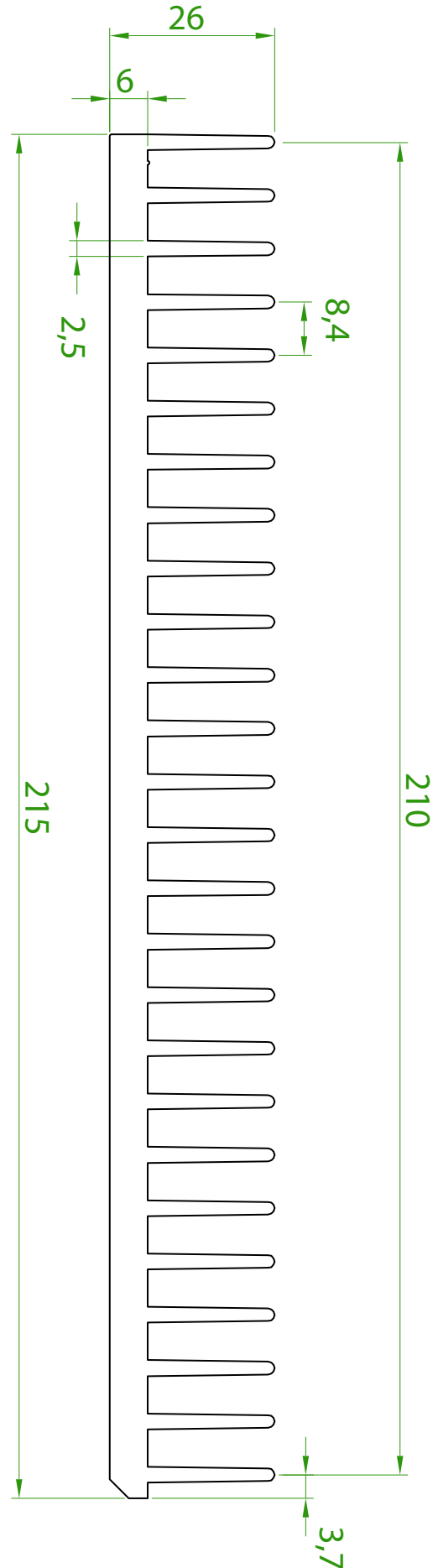

ATENÇÃO: TODAS AS INFORMAÇÕES CONTIDAS NESTE CATÁLOGO SÃO APENAS INDICADORES QUALITATIVOS DOS DISSIPADORES DE CALOR E NÃO DEVEM SER CONSIDERADAS VERDADES ABSOLUTAS. OS VALORES DE RESISTÊNCIA TÉRMICA DEPENDEM DO POSICIONAMENTO DO DISSIPADOR, BEM COMO DO AMBIENTE ONDE SE ENCONTRA. AS MEDIDAS FÍSICAS (DIMENSÕES) PODEM SOFRER VARIAÇÕES E TAMBÉM ESTÃO SUJEITAS A ALTERAÇÕES SEM AVISO PRÉVIO. CONSULTE-NOS EM CASO DE DÚVIDAS. DIREITOS RESERVADOS. PERMITIDA A DIVULGAÇÃO DESTA CATÁLOGO DESDE QUE INTEGRALMENTE, SEM ALTERAÇÕES.

Código: HS 21575

Perímetro: 2965 mm

Resistência Térmica: 0,52 °C / W / 4"

Peso Linear: 21 kg/m

Capacidade Térmica: 921 J/kg K

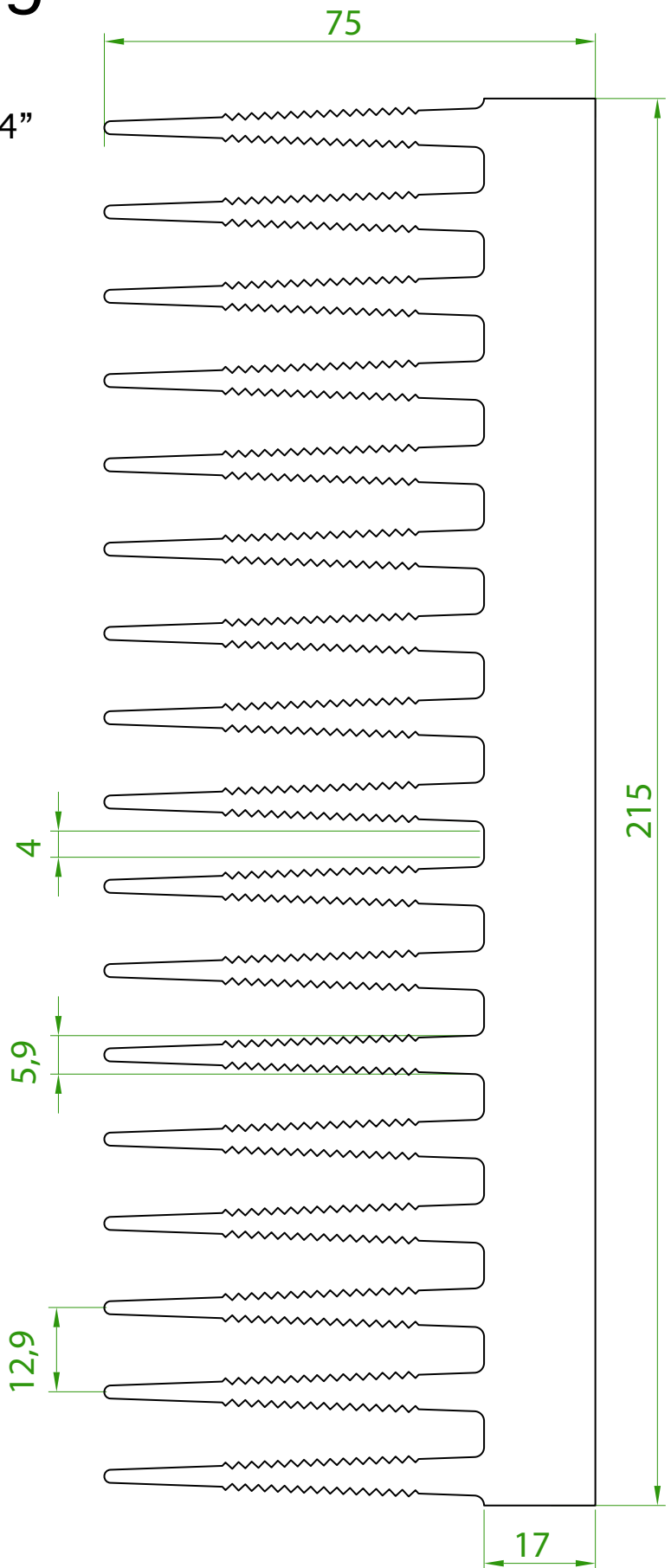
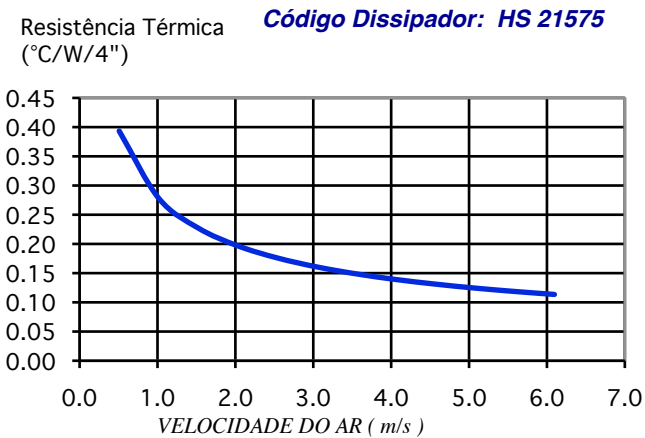
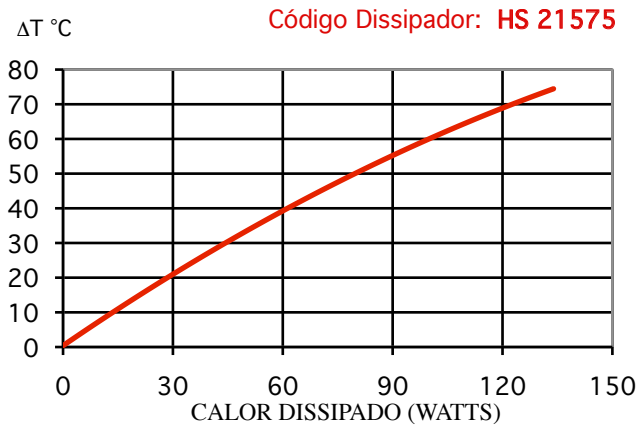

ATENÇÃO: TODAS AS INFORMAÇÕES CONTIDAS NESTE CATÁLOGO SÃO APENAS INDICADORES QUALITATIVOS DOS DISSIPADORES DE CALOR E NÃO DEVEM SER CONSIDERADAS VERDADES ABSOLUTAS. OS VALORES DE RESISTÊNCIA TÉRMICA DEPENDEM DO POSICIONAMENTO DO DISSIPADOR, BEM COMO DO AMBIENTE ONDE SE ENCONTRA. AS MEDIDAS FÍSICAS (DIMENSÕES) PODEM SOFRER VARIAÇÕES E TAMBÉM ESTÃO SUJEITAS A ALTERAÇÕES SEM AVISO PRÉVIO. CONSULTE-NOS EM CASO DE DÚVIDAS. DIREITOS RESERVADOS. PERMITIDA A DIVULGAÇÃO DESTES CATÁLOGO DESDE QUE INTEGRALMENTE, SEM ALTERAÇÕES.

Código: HS 21577E

[clique aqui para ir ao índice](#)

NÃO TEMOS ESTE PERFIL EM ESTOQUE 132

disponibilizamos *SOB ENCOMENDA*

Perímetro: 2989 mm

Resistência Térmica: 0,52 °C / W / 4"

Peso Linear: 26,5 kg/m

Capacidade Térmica: 921 J/kg K

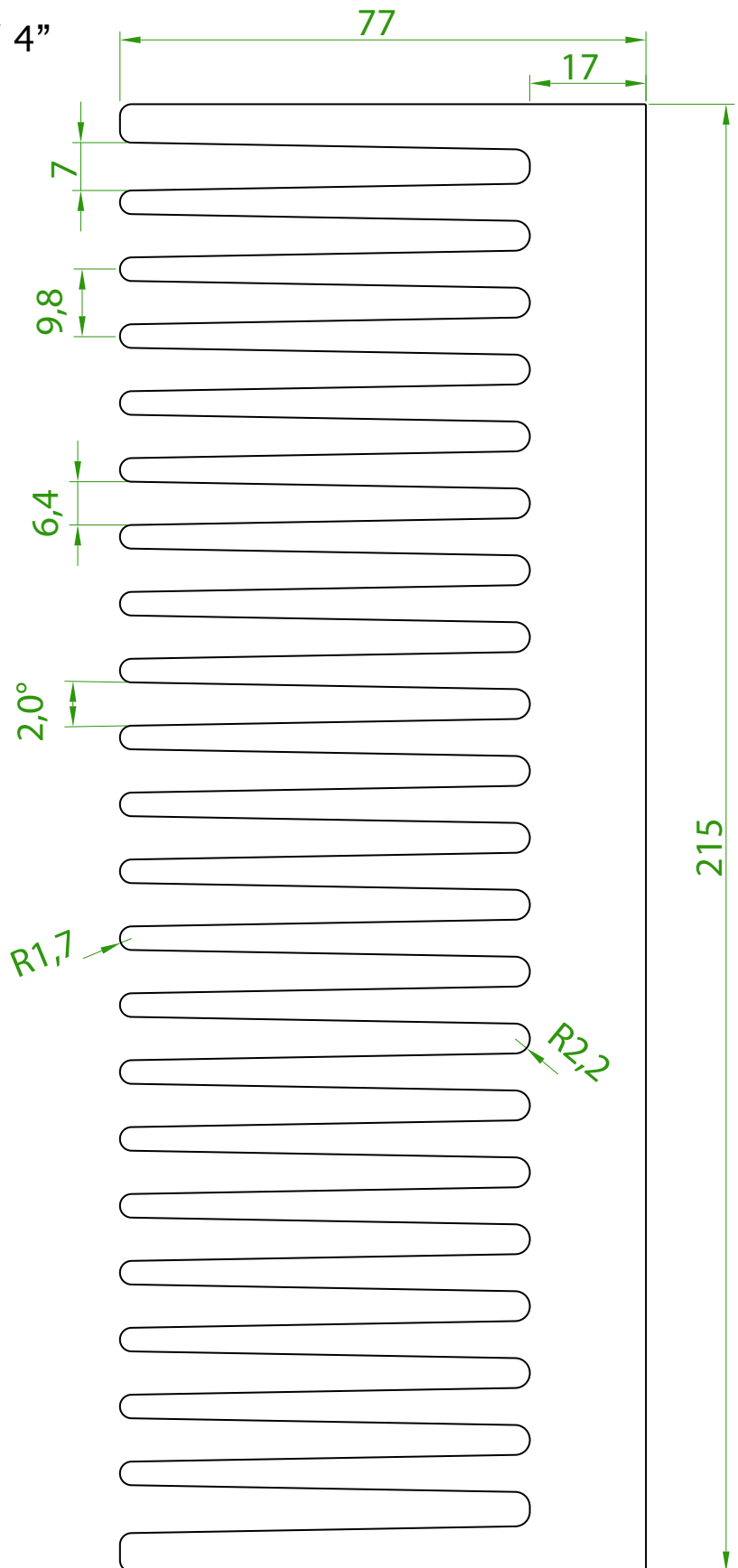
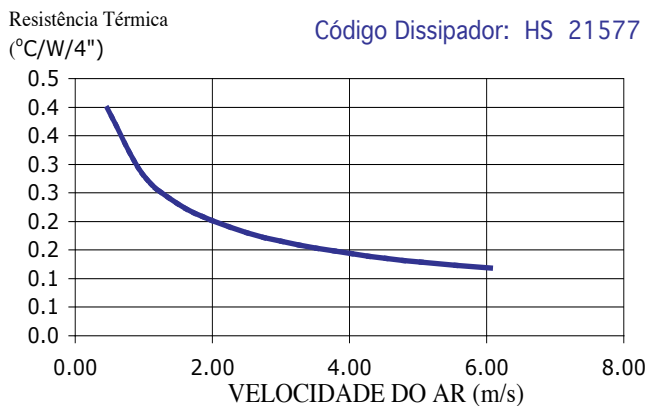
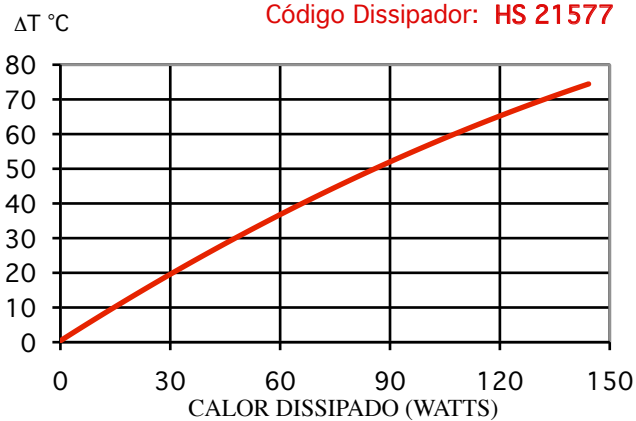

ATENÇÃO: TODAS AS INFORMAÇÕES CONTIDAS NESTE CATÁLOGO SÃO APENAS INDICADORES QUALITATIVOS DOS DISSIPADORES DE CALOR E NÃO DEVEM SER CONSIDERADAS VERDADES ABSOLUTAS. OS VALORES DE RESISTÊNCIA TÉRMICA DEPENDEM DO POSICIONAMENTO DO DISSIPADOR, BEM COMO DO AMBIENTE ONDE SE ENCONTRA. AS MEDIDAS FÍSICAS (DIMENSÕES) PODEM SOFRER VARIAÇÕES E TAMBÉM ESTÃO SUJEITAS A ALTERAÇÕES SEM AVISO PRÉVIO. CONSULTE-NOS EM CASO DE DÚVIDAS. DIREITOS RESERVADOS. PERMITIDA A DIVULGAÇÃO DESTA CATÁLOGO DESDE QUE INTEGRALMENTE, SEM ALTERAÇÕES.

Código: HS 23742

Perímetro: 2700 mm

Resistência Térmica: 0,57 °C / W / 4"

Peso Linear: 10.6 kg/m

Capacidade Térmica: 921 J/kg K

[clique aqui para ir ao índice](#)

133

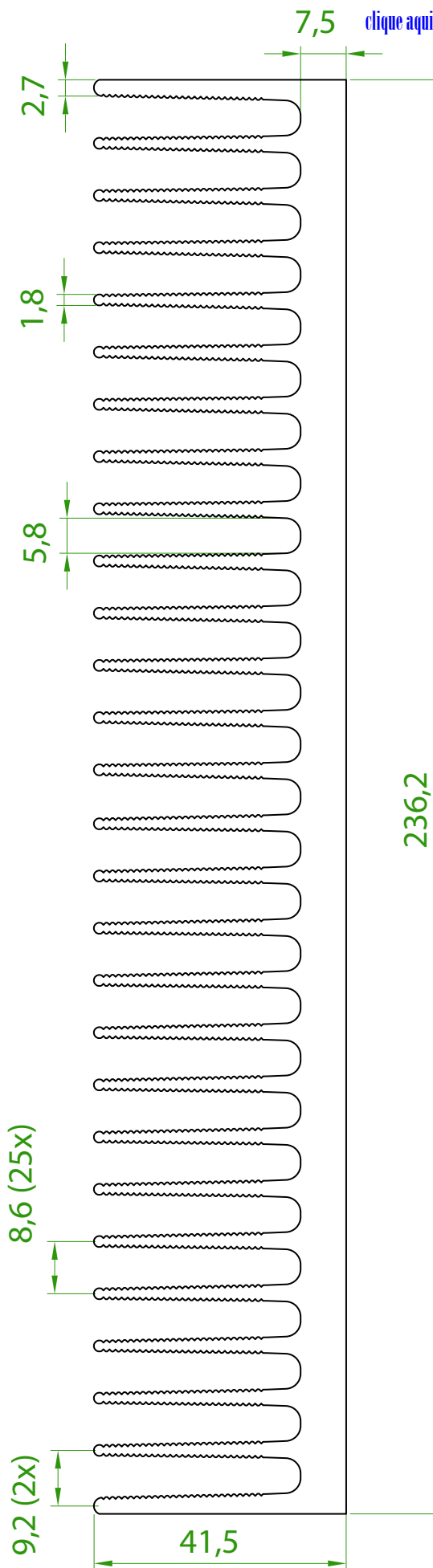
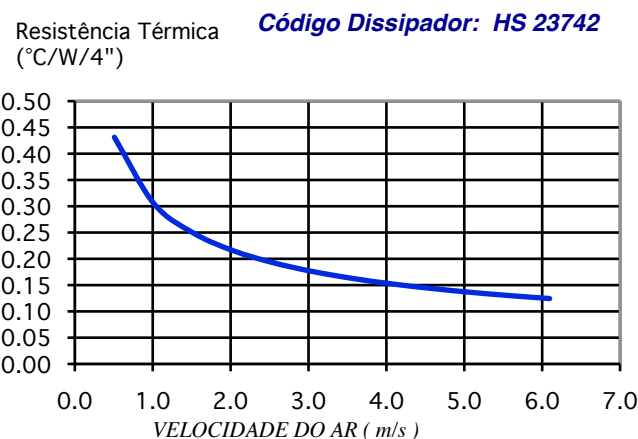
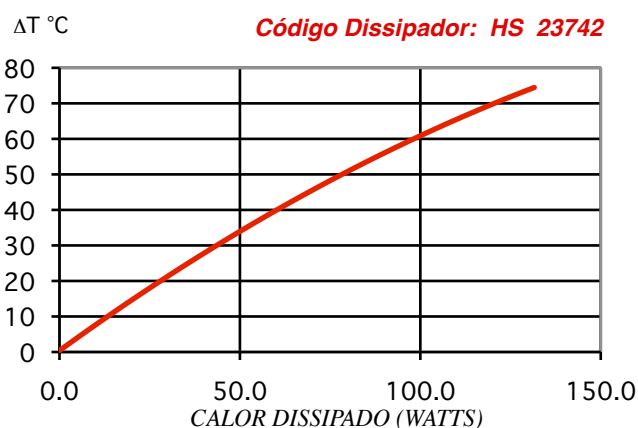

ATENÇÃO: TODAS AS INFORMAÇÕES CONTIDAS NESTE CATÁLOGO SÃO APENAS INDICADORES QUALITATIVOS DOS DISSIPADORES DE CALOR E NÃO DEVEM SER CONSIDERADAS VERDADES ABSOLUTAS. OS VALORES DE RESISTÊNCIA TÉRMICA DEPENDEM DO POSICIONAMENTO DO DISSIPADOR, BEM COMO DO AMBIENTE ONDE SE ENCONTRA. AS MEDIDAS FÍSICAS (DIMENSÕES) PODEM SOFRER VARIAÇÕES E TAMBÉM ESTÃO SUJEITAS A ALTERAÇÕES SEM AVISO PRÉVIO. CONSULTE-NOS EM CASO DE DÚVIDAS. DIREITOS RESERVADOS. PERMITIDA A DIVULGAÇÃO DESTES CATÁLOGO DESDE QUE INTEGRALMENTE, SEM ALTERAÇÕES.

Código: HS 25040

Perímetro: 1965 mm

Resistência Térmica: 0,77 °C / W / 4"

Peso Linear: 12 kg/m

Capacidade Térmica: 921 J/kg K

NÃO TEMOS ESTE PERFIL EM ESTOQUE

não faça o seu projeto contando com este modelo sem antes nos consultar

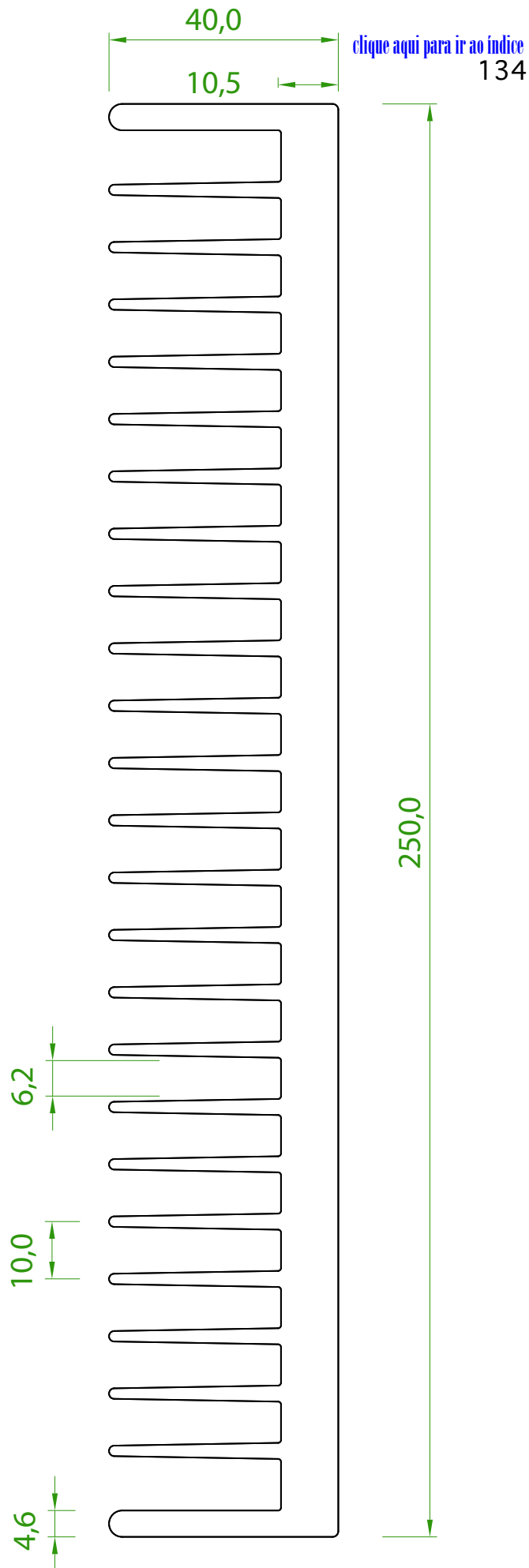
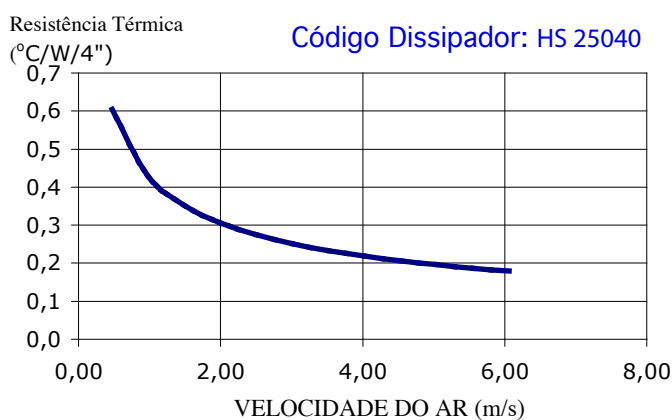
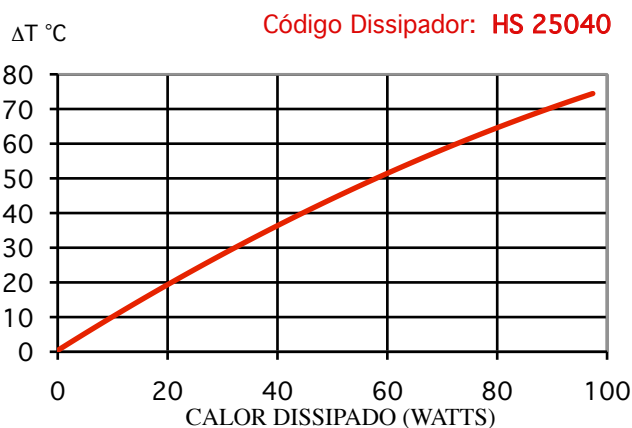

ATENÇÃO: TODAS AS INFORMAÇÕES CONTIDAS NESTE CATÁLOGO SÃO APENAS INDICADORES QUALITATIVOS DOS DISSIPADORES DE CALOR E NÃO DEVEM SER CONSIDERADAS VERDADES ABSOLUTAS. OS VALORES DE RESISTÊNCIA TÉRMICA DEPENDEM DO POSICIONAMENTO DO DISSIPADOR, BEM COMO DO AMBIENTE ONDE SE ENCONTRA. AS MEDIDAS FÍSICAS (DIMENSÕES) PODEM SOFRER VARIAÇÕES E TAMBÉM ESTÃO SUJEITAS A ALTERAÇÕES SEM AVISO PRÉVIO. CONSULTE-NOS EM CASO DE DÚVIDAS. DIREITOS RESERVADOS. PERMITIDA A DIVULGAÇÃO DESTA CATÁLOGO DESDE QUE INTEGRALMENTE, SEM ALTERAÇÕES.

Código: HS 26574

[clique aqui para ir ao índice](#)

Perímetro: 2705 mm

Resistência Térmica: 0,57 °C / W / 4"

Peso Linear: 22 kg/m

Capacidade Térmica: 921 J/kg K

NÃO TEMOS ESTE PERFIL EM ESTOQUE

não faça o seu projeto contando com este modelo sem antes nos consultar

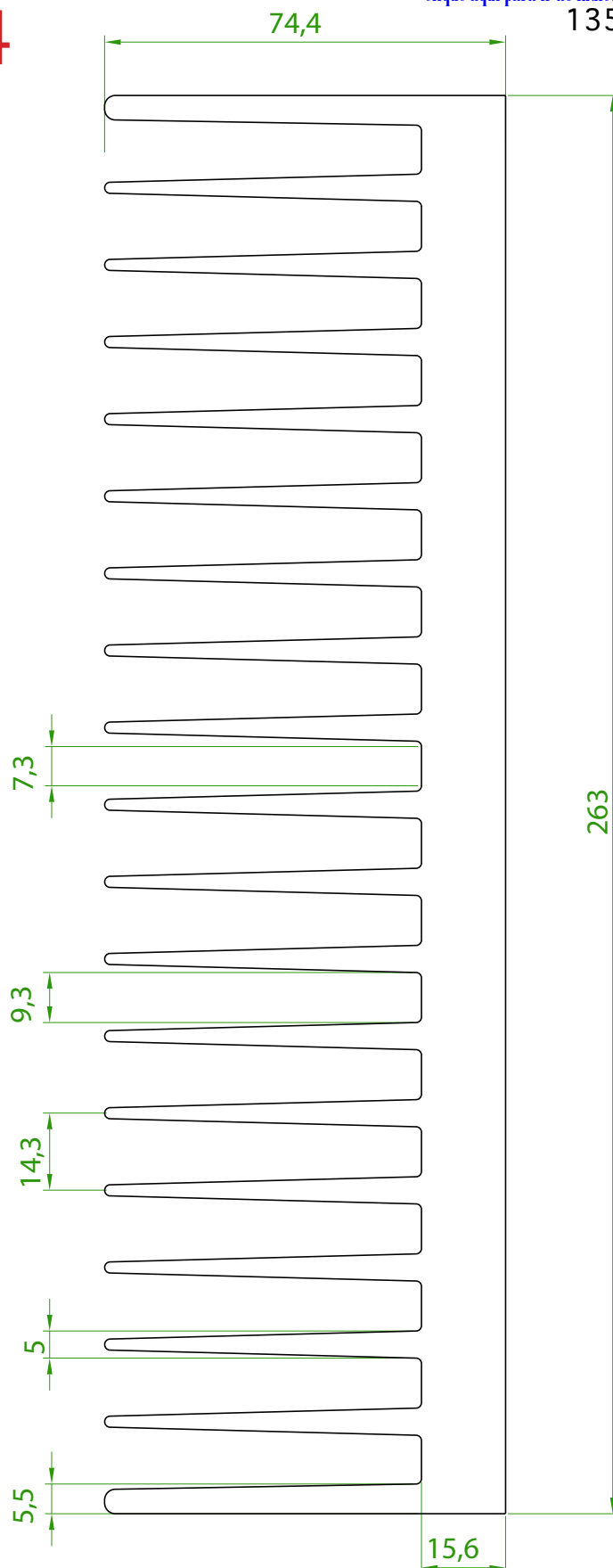
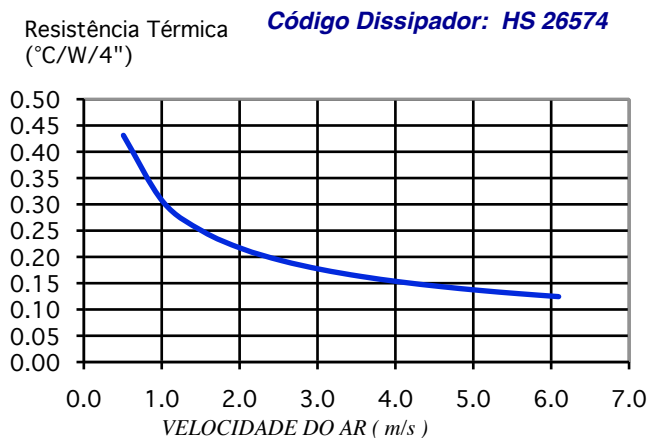
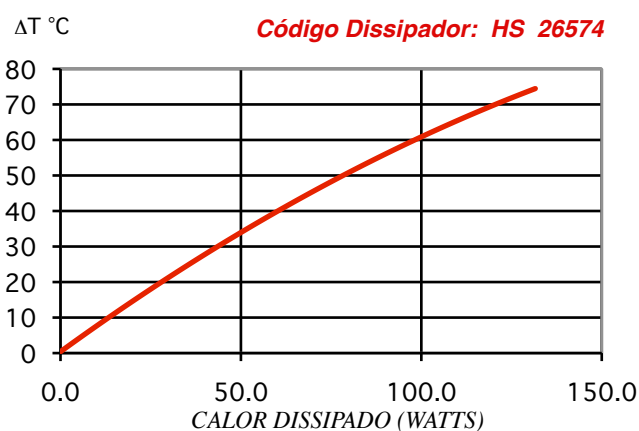

FORA DE ESCALA em relação aos demais

ATENÇÃO: TODAS AS INFORMAÇÕES CONTIDAS NESTE CATÁLOGO SÃO APENAS INDICADORES QUALITATIVOS DOS DISSIPADORES DE CALOR E NÃO DEVEM SER CONSIDERADAS VERDADES ABSOLUTAS. OS VALORES DE RESISTÊNCIA TÉRMICA DEPENDEM DO POSICIONAMENTO DO DISSIPADOR, BEM COMO DO AMBIENTE ONDE SE ENCONTRA. AS MEDIDAS FÍSICAS (DIMENSÕES) PODEM SOFRER VARIAÇÕES E TAMBÉM ESTÃO SUJEITAS A ALTERAÇÕES SEM AVISO PRÉVIO. CONSULTE-NOS EM CASO DE DÚVIDAS. DIREITOS RESERVADOS. PERMITIDA A DIVULGAÇÃO DESTA CATÁLOGO DESDE QUE INTEGRALMENTE, SEM ALTERAÇÕES.

Código: HS 271019

Perímetro: 1580 mm

Resistência Térmica: 0,98 °C / W / 4"

Peso Linear: 6,8 kg/m

Capacidade Térmica: 921 J/kg K

[clique aqui para ir ao índice](#)

136

Resistência Térmica (C/W/4") Código Dissipador: HS 271019

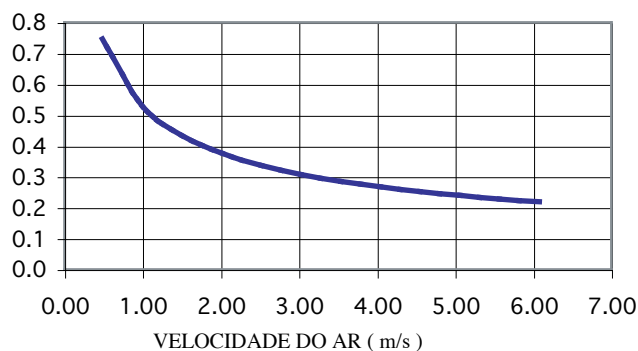

ΔT C Código Dissipador: HS 271019

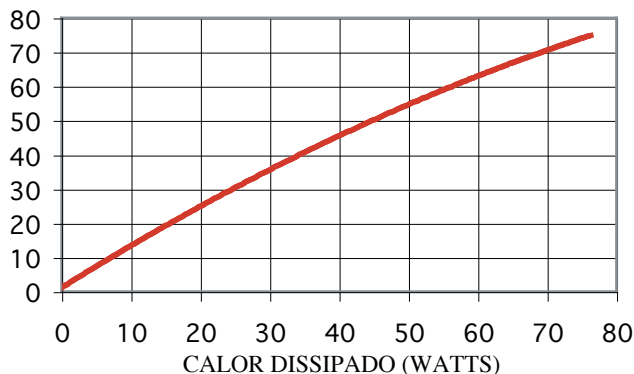

**FORA DE ESCALA COM
RELAÇÃO AOS DEMAIS**

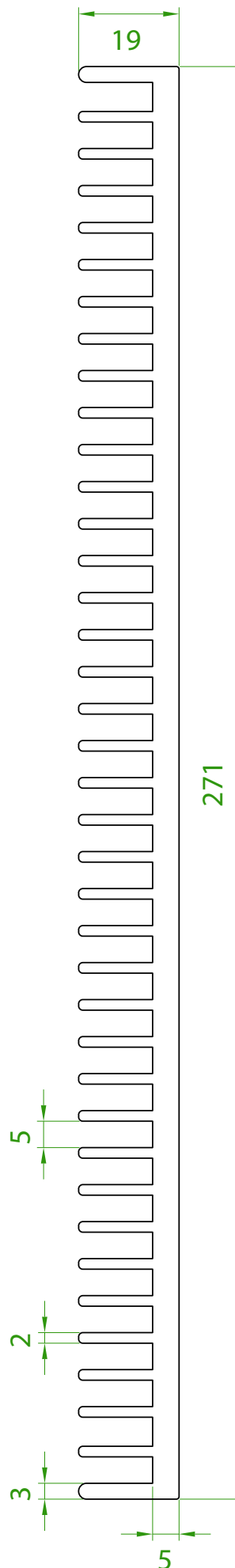

ATENÇÃO: TODAS AS INFORMAÇÕES CONTIDAS NESTE CATÁLOGO SÃO APENAS INDICADORES QUALITATIVOS DOS DISSIPADORES DE CALOR E NÃO DEVEM SER CONSIDERADAS VERDADES ABSOLUTAS. OS VALORES DE RESISTÊNCIA TÉRMICA DEPENDEM DO POSICIONAMENTO DO DISSIPADOR, BEM COMO DO AMBIENTE ONDE SE ENCONTRA. AS MEDIDAS FÍSICAS (DIMENSÕES) PODEM SOFRER VARIAÇÕES E TAMBÉM ESTÃO SUJEITAS A ALTERAÇÕES SEM AVISO PRÉVIO. CONSULTE-NOS EM CASO DE DÚVIDAS. DIREITOS RESERVADOS. PERMITIDA A DIVULGAÇÃO DESTA CATÁLOGO DESDE QUE INTEGRALMENTE, SEM ALTERAÇÕES.

Código: HS 100100

Perímetro: 1320 mm

Resistência Térmica: 1,17 °C / W / 4"

Peso Linear: 8,3 kg/m

Capacidade Térmica: 921 J/kg K

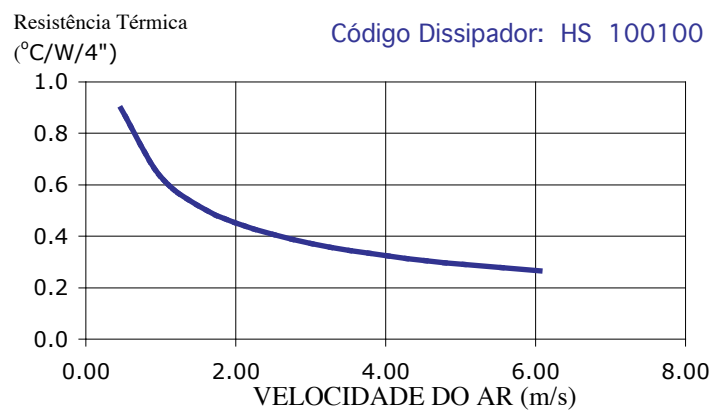
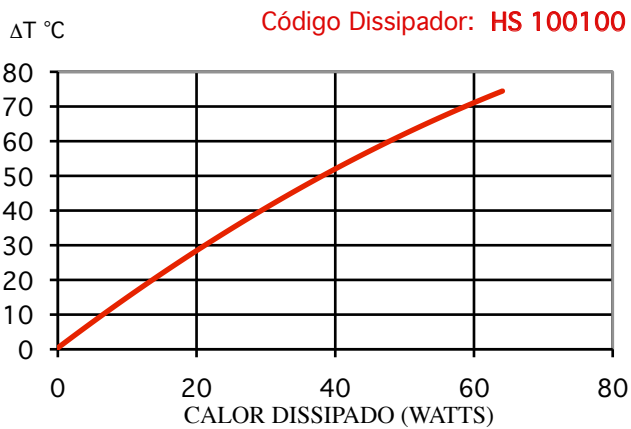
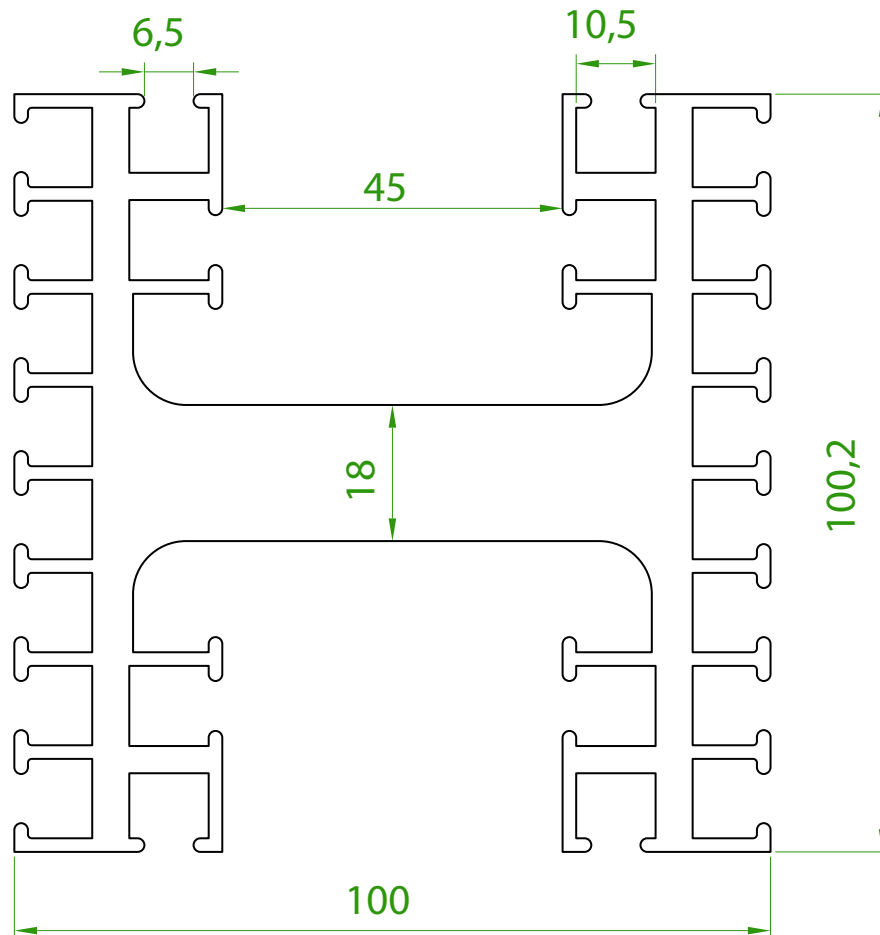

ATENÇÃO: TODAS AS INFORMAÇÕES CONTIDAS NESTE CATÁLOGO SÃO APENAS INDICADORES QUALITATIVOS DOS DISSIPADORES DE CALOR E NÃO DEVEM SER CONSIDERADAS VERDADES ABSOLUTAS. OS VALORES DE RESISTÊNCIA TÉRMICA DEPENDEM DO POSICIONAMENTO DO DISSIPADOR, BEM COMO DO AMBIENTE ONDE SE ENCONTRA. AS MEDIDAS FÍSICAS (DIMENSÕES) PODEM SOFRER VARIAÇÕES E TAMBÉM ESTÃO SUJEITAS A ALTERAÇÕES SEM AVISO PRÉVIO. CONSULTE-NOS EM CASO DE DÚVIDAS. DIREITOS RESERVADOS. PERMITIDA A DIVULGAÇÃO DESTES CATÁLOGO DESDE QUE INTEGRALMENTE, SEM ALTERAÇÕES.

Código: HS 120120

Perímetro: 2050 mm
 Resistência Térmica: 0,76 °C / W / 4"
 Peso Linear: 11 kg/m
 Capacidade Térmica: 921 J/kg K

OBS.: uma das diferenças entre os modelos HS120120 e HS120120E é o “detalhe A”.

Detalhe A (3x):

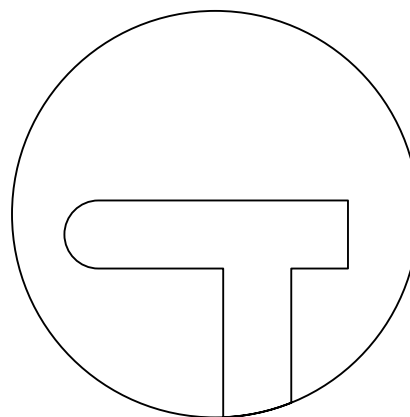

Detalhe A

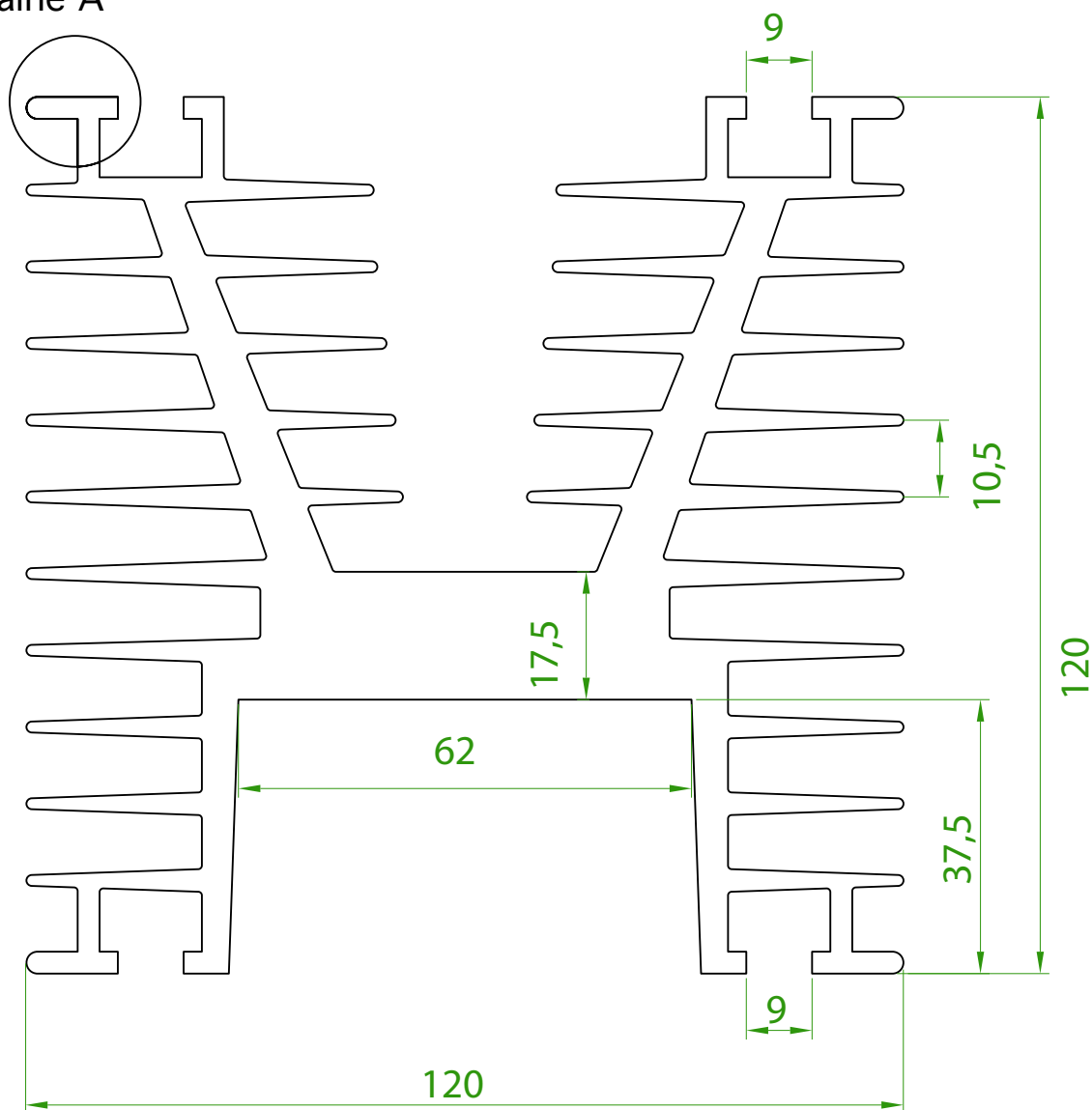

ATENÇÃO: TODAS AS INFORMAÇÕES CONTIDAS NESTE CATÁLOGO SÃO APENAS INDICADORES QUALITATIVOS DOS DISSIPADORES DE CALOR E NÃO DEVEM SER CONSIDERADAS VERDADES ABSOLUTAS. OS VALORES DE RESISTÊNCIA TÉRMICA DEPENDEM DO POSICIONAMENTO DO DISSIPADOR, BEM COMO DO AMBIENTE ONDE SE ENCONTRA. AS MEDIDAS FÍSICAS (DIMENSÕES) PODEM SOFRER VARIAÇÕES E TAMBÉM ESTÃO SUJEITAS A ALTERAÇÕES SEM AVISO PRÉVIO. CONSULTE-NOS EM CASO DE DÚVIDAS. DIREITOS RESERVADOS. PERMITIDA A DIVULGAÇÃO DESTES CATÁLOGO DESDE QUE INTEGRALMENTE, SEM ALTERAÇÕES.

As curvas de dissipação dos modelos
HS 120120 e HS 120120E são iguais

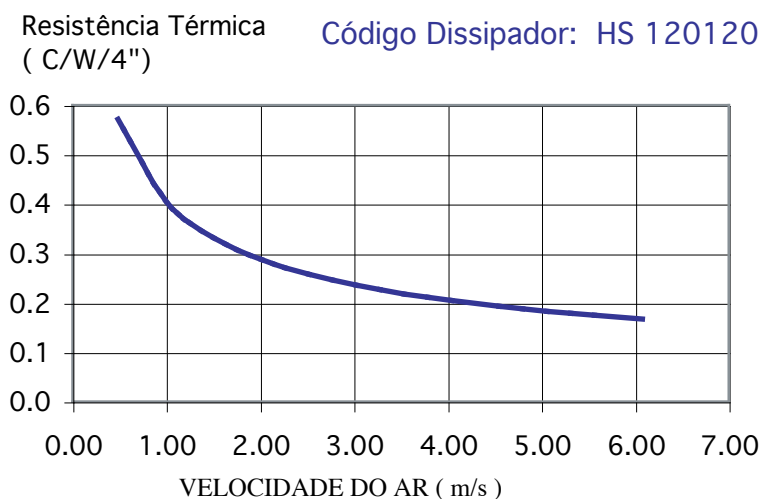
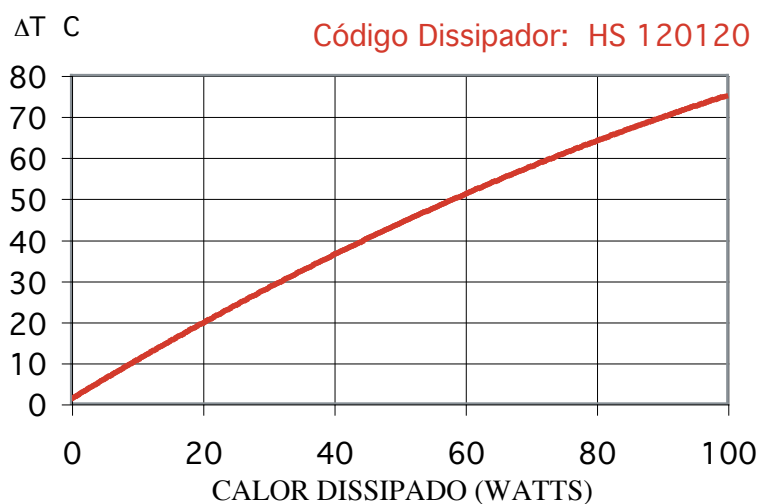

ATENÇÃO: TODAS AS INFORMAÇÕES CONTIDAS NESTE CATÁLOGO SÃO APENAS INDICADORES QUALITATIVOS DOS DISSIPADORES DE CALOR E NÃO DEVEM SER CONSIDERADAS VERDADES ABSOLUTAS. OS VALORES DE RESISTÊNCIA TÉRMICA DEPENDEM DO POSICIONAMENTO DO DISSIPADOR, BEM COMO DO AMBIENTE ONDE SE ENCONTRA. AS MEDIDAS FÍSICAS (DIMENSÕES) PODEM SOFRER VARIAÇÕES E TAMBÉM ESTÃO SUJEITAS A ALTERAÇÕES SEM AVISO PRÉVIO. CONSULTE-NOS EM CASO DE DÚVIDAS. DIREITOS RESERVADOS. PERMITIDA A DIVULGAÇÃO DESTES CATÁLOGO DESDE QUE INTEGRALMENTE, SEM ALTERAÇÕES.

Código: HS 120120E

Perímetro: 2066 mm
Resistência Térmica: 0,76 °C / W / 4”
Peso Linear: 11 kg/m
Capacidade Térmica: 921 J/kg K

OBS.: uma das diferenças entre os modelos
HS120120 e HS120120E é o “detalhe A”.

Detalhe A (3x):

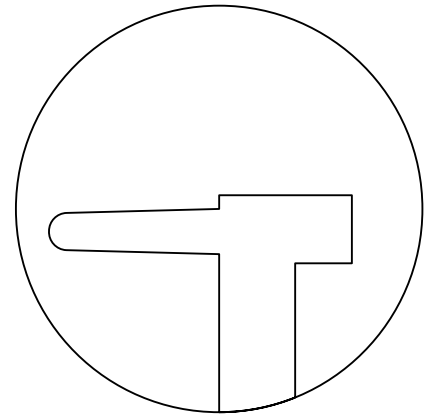

Detalhe A

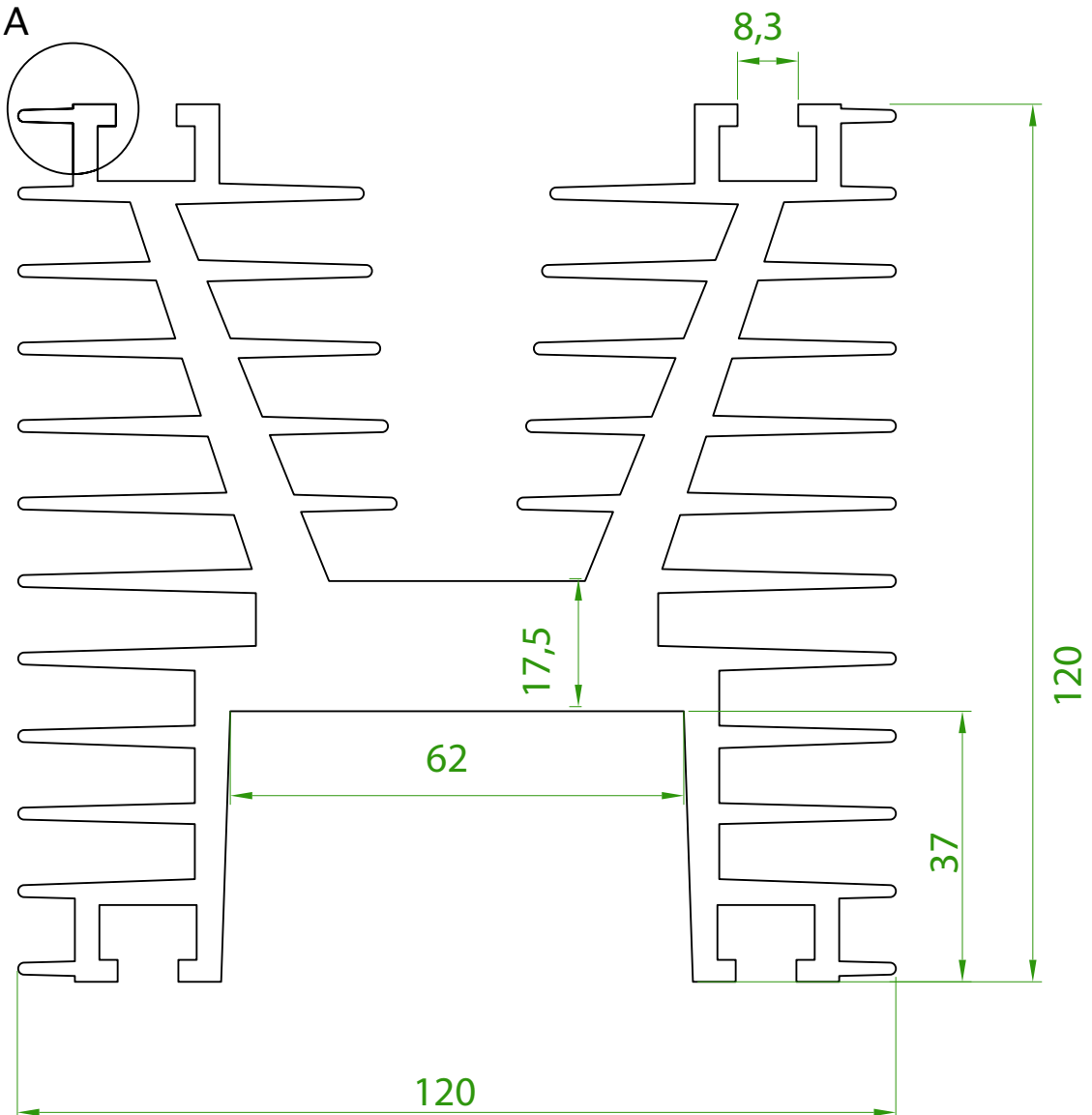

ATENÇÃO: TODAS AS INFORMAÇÕES CONTIDAS NESTE CATÁLOGO SÃO APENAS INDICADORES QUALITATIVOS DOS DISSIPADORES DE CALOR E NÃO DEVEM SER CONSIDERADAS VERDADES ABSOLUTAS. OS VALORES DE RESISTÊNCIA TÉRMICA DEPENDEM DO POSICIONAMENTO DO DISSIPADOR, BEM COMO DO AMBIENTE ONDE SE ENCONTRA. AS MEDIDAS FÍSICAS (DIMENSÕES) PODEM SOFRER VARIAÇÕES E TAMBÉM ESTÃO SUJEITAS A ALTERAÇÕES SEM AVISO PRÉVIO. CONSULTE-NOS EM CASO DE DÚVIDAS. DIREITOS RESERVADOS. PERMITIDA A DIVULGAÇÃO DESTES CATÁLOGO DESDE QUE INTEGRALMENTE, SEM ALTERAÇÕES.

As curvas de dissipação dos modelos
HS 120120 e HS 120120E são iguais

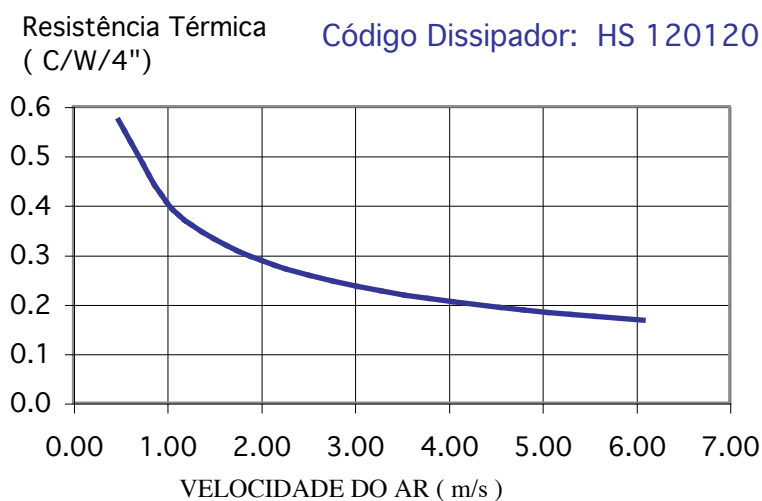
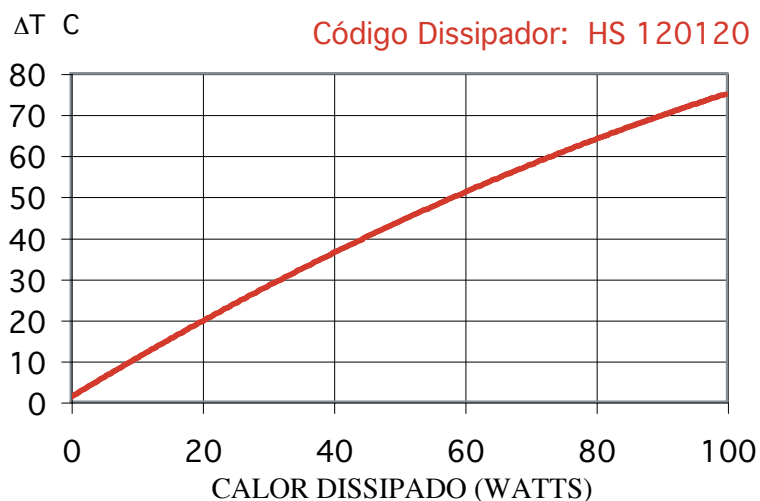

ATENÇÃO: TODAS AS INFORMAÇÕES CONTIDAS NESTE CATÁLOGO SÃO APENAS INDICADORES QUALITATIVOS DOS DISSIPADORES DE CALOR E NÃO DEVEM SER CONSIDERADAS VERDADES ABSOLUTAS. OS VALORES DE RESISTÊNCIA TÉRMICA DEPENDEM DO POSICIONAMENTO DO DISSIPADOR, BEM COMO DO AMBIENTE ONDE SE ENCONTRA. AS MEDIDAS FÍSICAS (DIMENSÕES) PODEM SOFRER VARIAÇÕES E TAMBÉM ESTÃO SUJEITAS A ALTERAÇÕES SEM AVISO PRÉVIO. CONSULTE-NOS EM CASO DE DÚVIDAS. DIREITOS RESERVADOS. PERMITIDA A DIVULGAÇÃO DESTES CATÁLOGO DESDE QUE INTEGRALMENTE, SEM ALTERAÇÕES.

Código: HS 125135

Perímetro: 2126 mm

Resistência Térmica: 0,73 °C / W / 4"

Peso Linear: 16 kg/m

Capacidade Térmica: 921 J/kg K

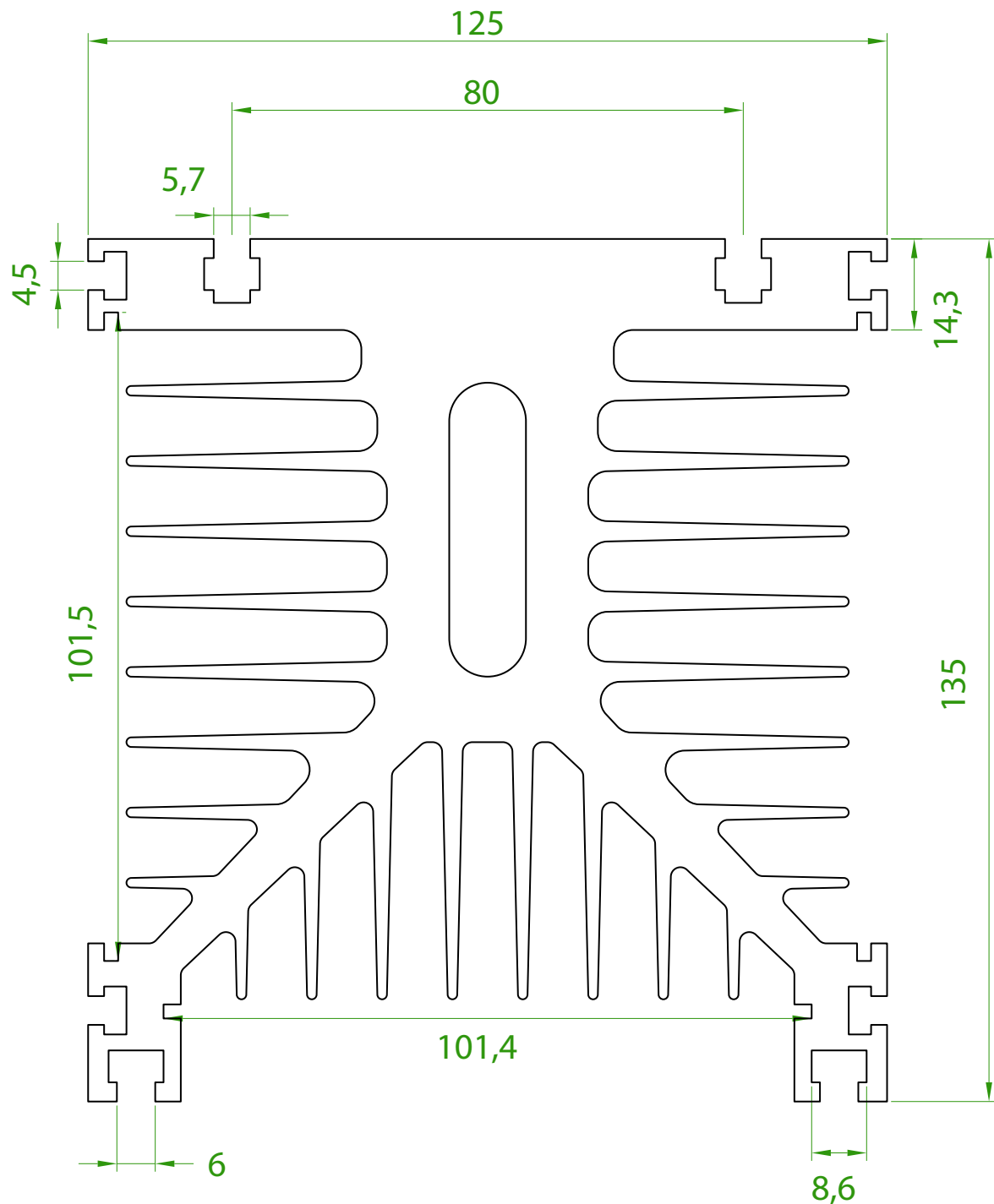

ATENÇÃO: TODAS AS INFORMAÇÕES CONTIDAS NESTE CATÁLOGO SÃO APENAS INDICADORES QUALITATIVOS DOS DISSIPADORES DE CALOR E NÃO DEVEM SER CONSIDERADAS VERDADES ABSOLUTAS. OS VALORES DE RESISTÊNCIA TÉRMICA DEPENDEM DO POSICIONAMENTO DO DISSIPADOR, BEM COMO DO AMBIENTE ONDE SE ENCONTRA. AS MEDIDAS FÍSICAS (DIMENSÕES) PODEM SOFRER VARIAÇÕES E TAMBÉM ESTÃO SUJEITAS A ALTERAÇÕES SEM AVISO PRÉVIO. CONSULTE-NOS EM CASO DE DÚVIDAS. DIREITOS RESERVADOS. PERMITIDA A DIVULGAÇÃO DESTES CATÁLOGO DESDE QUE INTEGRALMENTE, SEM ALTERAÇÕES.

Os modelos HS 125135 e HS 125135 L possuem a mesma curva de dissipação

Resistência Térmica (C/W/4") Código Dissipador: HS 125135

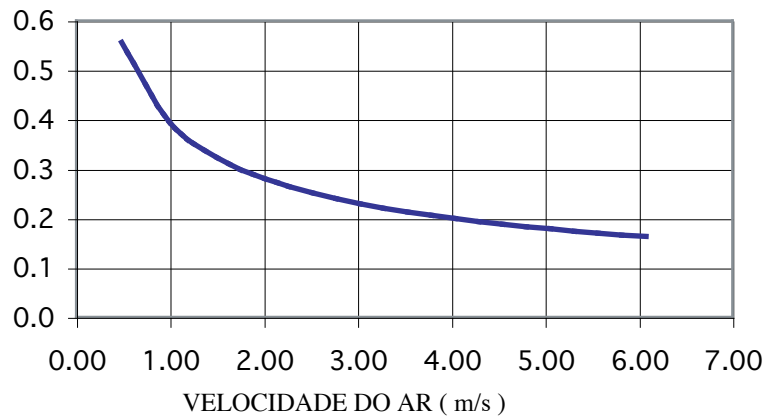

ΔT C Código Dissipador: HS 125135

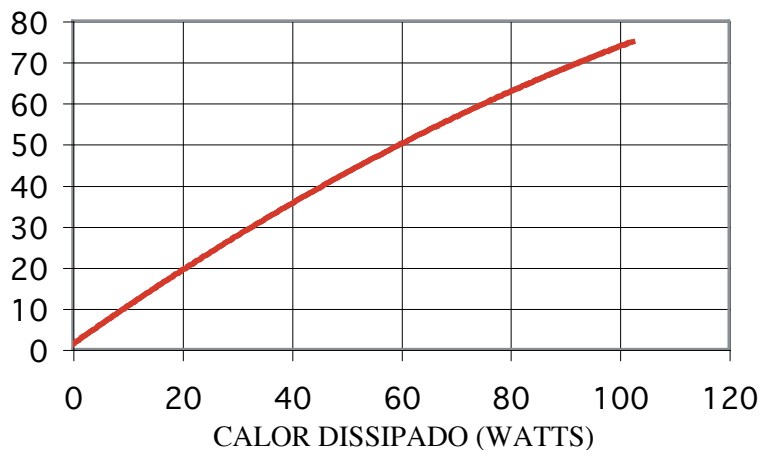

ATENÇÃO: TODAS AS INFORMAÇÕES CONTIDAS NESTE CATÁLOGO SÃO APENAS INDICADORES QUALITATIVOS DOS DISSIPADORES DE CALOR E NÃO DEVEM SER CONSIDERADAS VERDADES ABSOLUTAS. OS VALORES DE RESISTÊNCIA TÉRMICA DEPENDEM DO POSICIONAMENTO DO DISSIPADOR, BEM COMO DO AMBIENTE ONDE SE ENCONTRA. AS MEDIDAS FÍSICAS (DIMENSÕES) PODEM SOFRER VARIAÇÕES E TAMBÉM ESTÃO SUJEITAS A ALTERAÇÕES SEM AVISO PRÉVIO. CONSULTE-NOS EM CASO DE DÚVIDAS. DIREITOS RESERVADOS. PERMITIDA A DIVULGAÇÃO DESTES CATÁLOGO DESDE QUE INTEGRALMENTE, SEM ALTERAÇÕES.

Código: HS 125135 L

Perímetro: 2126 mm

Resistência Térmica: 0,73 °C / W / 4"

Peso Linear: 18 kg/m

Capacidade Térmica: 921 J/kg K

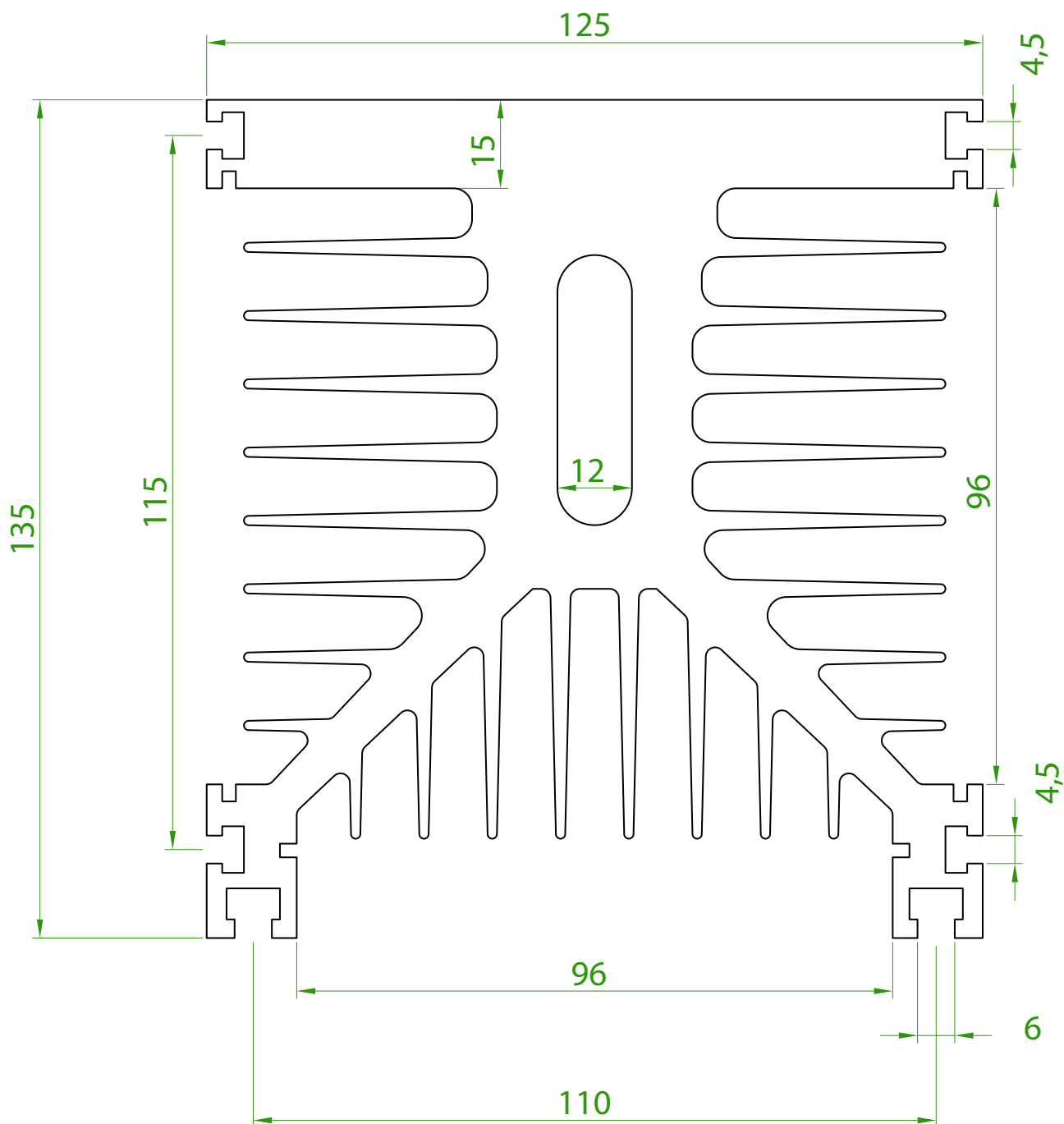

ATENÇÃO: TODAS AS INFORMAÇÕES CONTIDAS NESTE CATÁLOGO SÃO APENAS INDICADORES QUALITATIVOS DOS DISSIPADORES DE CALOR E NÃO DEVEM SER CONSIDERADAS VERDADES ABSOLUTAS. OS VALORES DE RESISTÊNCIA TÉRMICA DEPENDEM DO POSICIONAMENTO DO DISSIPADOR, BEM COMO DO AMBIENTE ONDE SE ENCONTRA. AS MEDIDAS FÍSICAS (DIMENSÕES) PODEM SOFRER VARIAÇÕES E TAMBÉM ESTÃO SUJEITAS A ALTERAÇÕES SEM AVISO PRÉVIO. CONSULTE-NOS EM CASO DE DÚVIDAS. DIREITOS RESERVADOS. PERMITIDA A DIVULGAÇÃO DESTES CATÁLOGO DESDE QUE INTEGRALMENTE, SEM ALTERAÇÕES.

Os modelos HS 125135 e HS 125135 L possuem a mesma curva de dissipação

Resistência Térmica (C/W/4") Código Dissipador: HS 125135

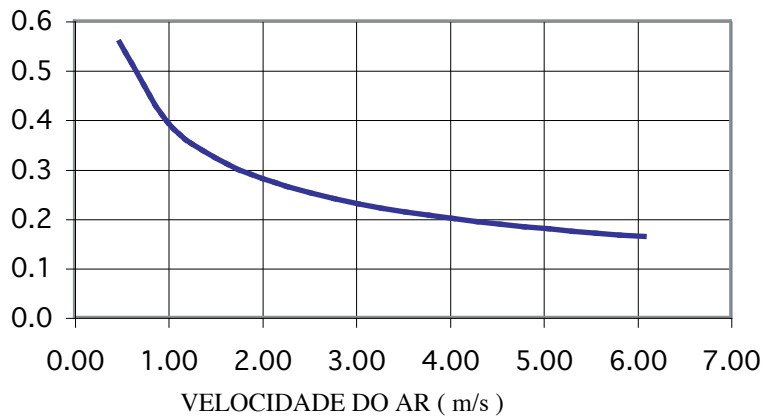

ΔT C Código Dissipador: HS 125135

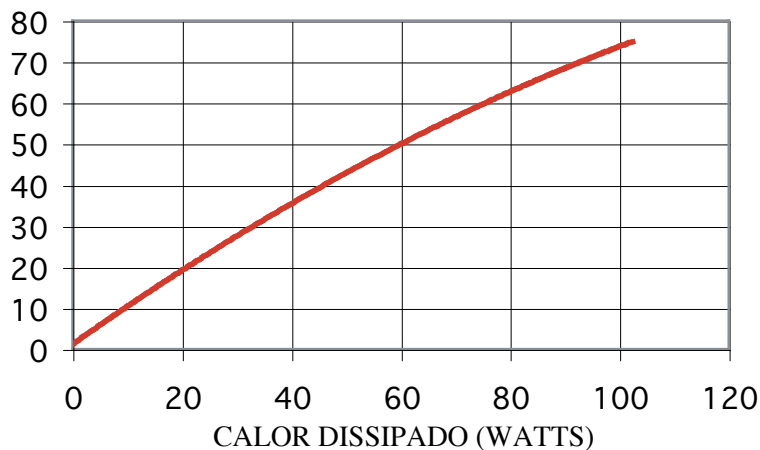

ATENÇÃO: TODAS AS INFORMAÇÕES CONTIDAS NESTE CATÁLOGO SÃO APENAS INDICADORES QUALITATIVOS DOS DISSIPADORES DE CALOR E NÃO DEVEM SER CONSIDERADAS VERDADES ABSOLUTAS. OS VALORES DE RESISTÊNCIA TÉRMICA DEPENDEM DO POSICIONAMENTO DO DISSIPADOR, BEM COMO DO AMBIENTE ONDE SE ENCONTRA. AS MEDIDAS FÍSICAS (DIMENSÕES) PODEM SOFRER VARIAÇÕES E TAMBÉM ESTÃO SUJEITAS A ALTERAÇÕES SEM AVISO PRÉVIO. CONSULTE-NOS EM CASO DE DÚVIDAS. DIREITOS RESERVADOS. PERMITIDA A DIVULGAÇÃO DESTES CATÁLOGO DESDE QUE INTEGRALMENTE, SEM ALTERAÇÕES.

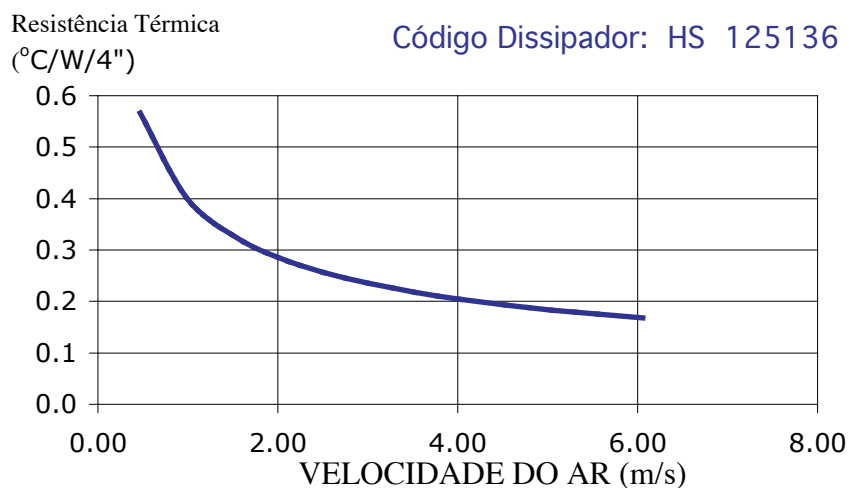
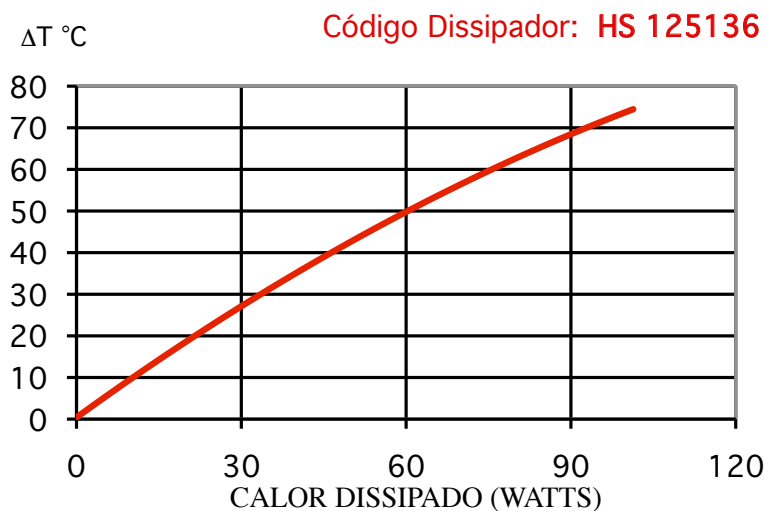

ATENÇÃO: TODAS AS INFORMAÇÕES CONTIDAS NESTE CATÁLOGO SÃO APENAS INDICADORES QUALITATIVOS DOS DISSIPADORES DE CALOR E NÃO DEVEM SER CONSIDERADAS VERDADES ABSOLUTAS. OS VALORES DE RESISTÊNCIA TÉRMICA DEPENDEM DO POSICIONAMENTO DO DISSIPADOR, BEM COMO DO AMBIENTE ONDE SE ENCONTRA. AS MEDIDAS FÍSICAS (DIMENSÕES) PODEM SOFRER VARIAÇÕES E TAMBÉM ESTÃO SUJEITAS A ALTERAÇÕES SEM AVISO PRÉVIO. CONSULTE-NOS EM CASO DE DÚVIDAS. DIREITOS RESERVADOS. PERMITIDA A DIVULGAÇÃO DESTES CATÁLOGO DESDE QUE INTEGRALMENTE, SEM ALTERAÇÕES.

Código: HS 125137

Perímetro: 2331 mm

Resistência Térmica: 0,66 °C / W / 4"

Peso Linear: 18 kg/m

Capacidade Térmica: 921 J/kg K

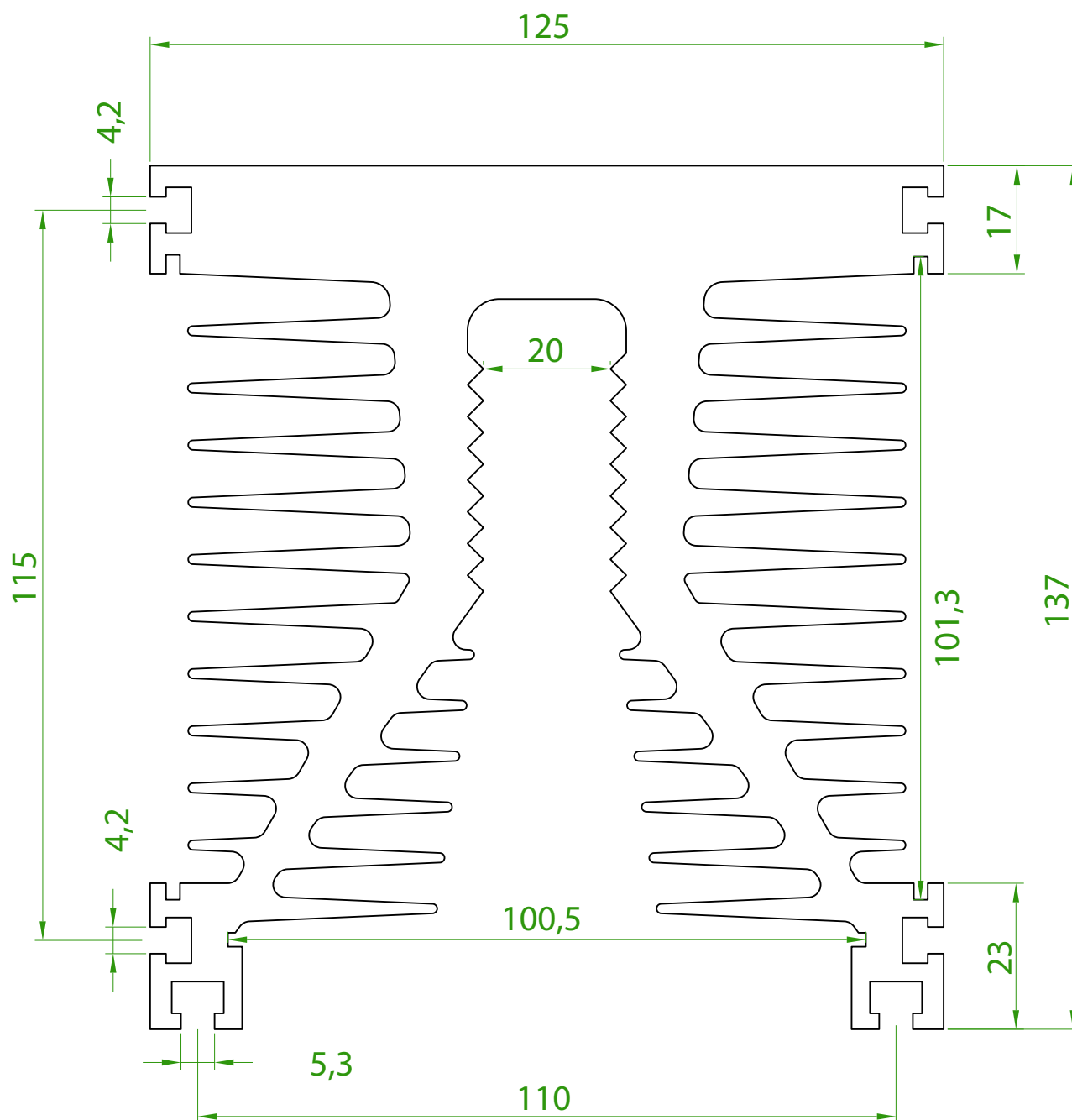

ATENÇÃO: TODAS AS INFORMAÇÕES CONTIDAS NESTE CATÁLOGO SÃO APENAS INDICADORES QUALITATIVOS DOS DISSIPADORES DE CALOR E NÃO DEVEM SER CONSIDERADAS VERDADES ABSOLUTAS. OS VALORES DE RESISTÊNCIA TÉRMICA DEPENDEM DO POSICIONAMENTO DO DISSIPADOR, BEM COMO DO AMBIENTE ONDE SE ENCONTRA. AS MEDIDAS FÍSICAS (DIMENSÕES) PODEM SOFRER VARIAÇÕES E TAMBÉM ESTÃO SUJEITAS A ALTERAÇÕES SEM AVISO PRÉVIO. CONSULTE-NOS EM CASO DE DÚVIDAS. DIREITOS RESERVADOS. PERMITIDA A DIVULGAÇÃO DESTA CATÁLOGO DESDE QUE INTEGRALMENTE, SEM ALTERAÇÕES.

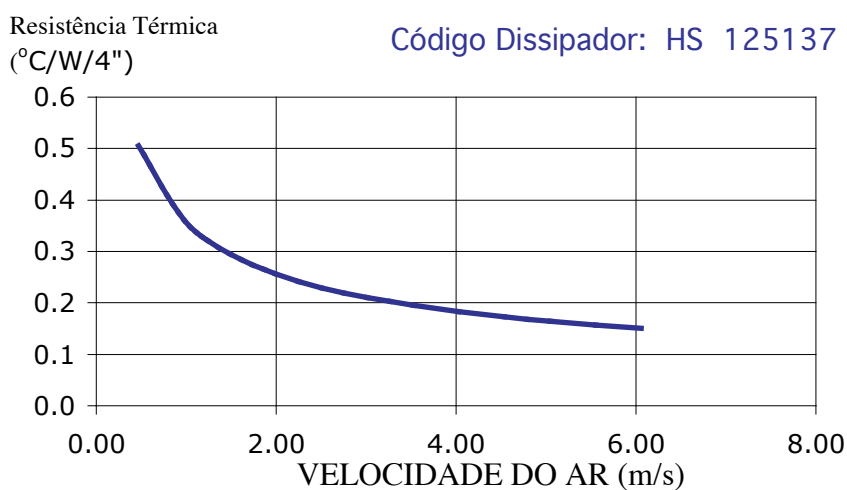
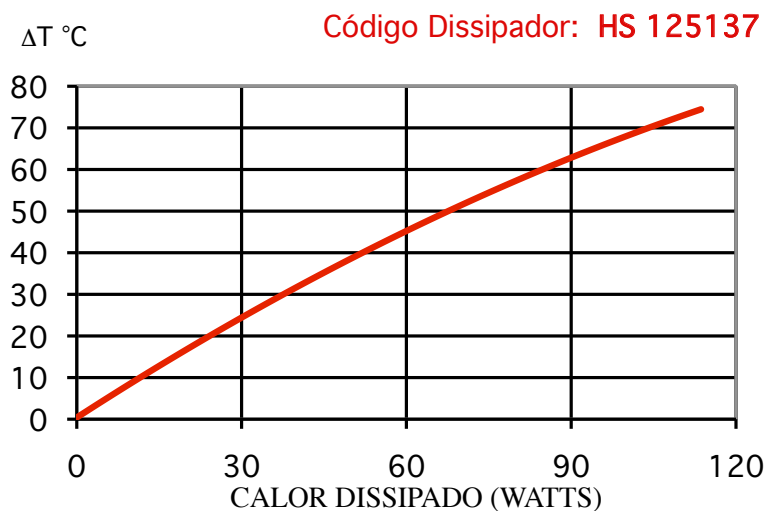

ATENÇÃO: TODAS AS INFORMAÇÕES CONTIDAS NESTE CATÁLOGO SÃO APENAS INDICADORES QUALITATIVOS DOS DISSIPADORES DE CALOR E NÃO DEVEM SER CONSIDERADAS VERDADES ABSOLUTAS. OS VALORES DE RESISTÊNCIA TÉRMICA DEPENDEM DO POSICIONAMENTO DO DISSIPADOR, BEM COMO DO AMBIENTE ONDE SE ENCONTRA. AS MEDIDAS FÍSICAS (DIMENSÕES) PODEM SOFRER VARIAÇÕES E TAMBÉM ESTÃO SUJEITAS A ALTERAÇÕES SEM AVISO PRÉVIO. CONSULTE-NOS EM CASO DE DÚVIDAS. DIREITOS RESERVADOS. PERMITIDA A DIVULGAÇÃO DESTES CATÁLOGO DESDE QUE INTEGRALMENTE, SEM ALTERAÇÕES.

DISSIPADORES FRESADOS

Alguns modelos de nosso catálogo são frequentemente modificados, resultando em dissipadores menores. Esta modificação ocorre por exemplo com o dissipador HS 19334, que originalmente possui 20 aletas. Alguns clientes pedem este dissipador com 4 aletas, com 5 aletas, com 7 e com 10 aletas:

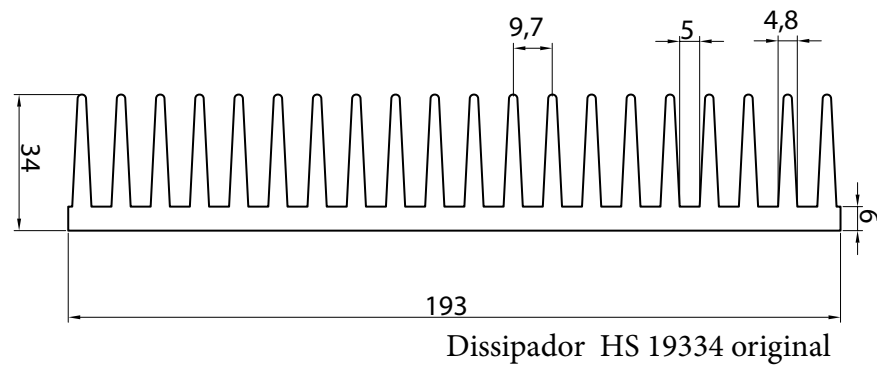

Abaixo estão os resultados de modificações do dissipador HS 19334 original:

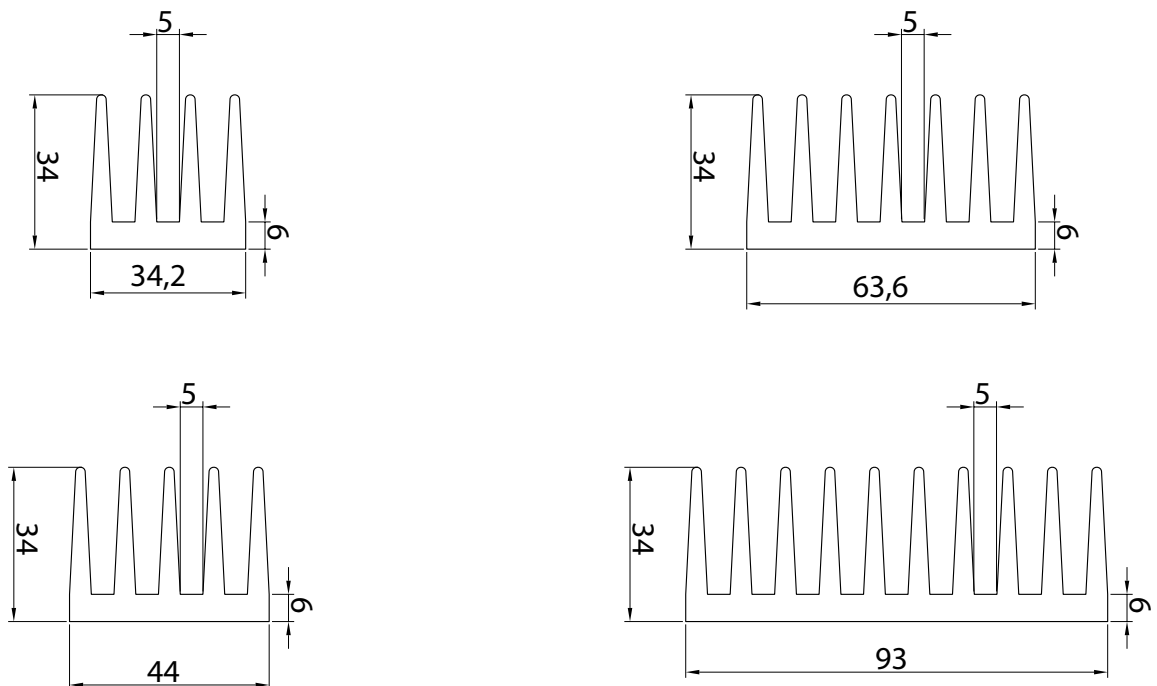

ATENÇÃO: TODAS AS INFORMAÇÕES CONTIDAS NESTE CATÁLOGO SÃO APENAS INDICADORES QUALITATIVOS DOS DISSIPADORES DE CALOR E NÃO DEVEM SER CONSIDERADAS VERDADES ABSOLUTAS. OS VALORES DE RESISTÊNCIA TÉRMICA DEPENDEM DO POSICIONAMENTO DO DISSIPADOR, BEM COMO DO AMBIENTE ONDE SE ENCONTRA. AS MEDIDAS FÍSICAS (DIMENSÕES) PODEM SOFRER VARIAÇÕES E TAMBÉM ESTÃO SUJEITAS A ALTERAÇÕES SEM AVISO PRÉVIO. CONSULTE-NOS EM CASO DE DÚVIDAS. DIREITOS RESERVADOS. PERMITIDA A DIVULGAÇÃO DESTES CATÁLOGO DESDE QUE INTEGRALMENTE, SEM ALTERAÇÕES.

A função deste anexo contendo as modificações mais comuns é **proporcionar dados técnicos como resistência térmica, peso linear e curvas teóricas de modo que possa haver comparação** entre estas modificações e os modelos não modificados. Novamente estamos adotando o mesmo padrão adotado na parte inicial do catálogo, considerando portanto peças com 4 polegadas de comprimento.

LIMITAÇÃO: o tamanho máximo que conseguimos para qualquer um dos dissipadores a seguir é 500mm

HS 5126	(HS10526)	4,9 °C/W/4"	página 152
HS 7550	(HS15450)	2,4 °C/W/4"	página 153
HS 7659	(HS15559)	1,5 °C/W/4"	página 154
HS 7660	(HS15560)	1,5 °C/W/4"	página 155
HS 2932	(HS17232L)	5,5 °C/W/4"	página 156
HS 3732	(HS17232L)	4,4 °C/W/4"	página 157
HS 8532	(HS17232L)	2,2 °C/W/4"	página 158
HS 4413	(HS19013)	7,2 °C/W/4"	página 159
HS 5713	(HS19013)	7,2 °C/W/4"	página 160
HS 9213	(HS19013)	7,2 °C/W/4"	página 161
HS 3434	(HS19334)	5,4 °C/W/4"	página 162
HS 4434	(HS19334)	4,3 °C/W/4"	página 163
HS 6434	(HS19334)	3,1 °C/W/4"	página 164
HS 9334	(HS19334)	2,2 °C/W/4"	página 165

(clique sobre imagem desejada para navegar até a página)

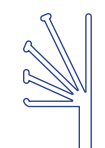

HS 5126



HS 4413

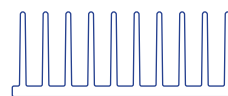

HS 8532

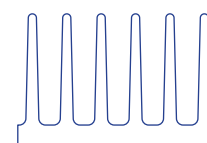

HS 7550



HS 5713

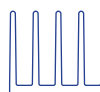

HS 3732



HS 3434



HS 9213



HS 2932

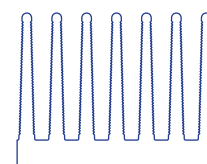

HS 7659

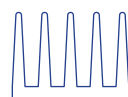

HS 4434

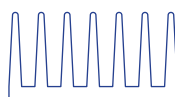

HS 6434

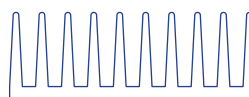

HS 9334

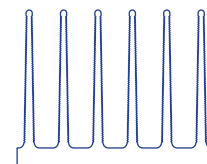

HS 7660

ATENÇÃO: TODAS AS INFORMAÇÕES CONTIDAS NESTE CATÁLOGO SÃO APENAS INDICADORES QUALITATIVOS DOS DISSIPADORES DE CALOR E NÃO DEVEM SER CONSIDERADAS VERDADES ABSOLUTAS. OS VALORES DE RESISTÊNCIA TÉRMICA DEPENDEM DO POSICIONAMENTO DO DISSIPADOR, BEM COMO DO AMBIENTE ONDE SE ENCONTRA. AS MEDIDAS FÍSICAS (DIMENSÕES) PODEM SOFRER VARIAÇÕES E TAMBÉM ESTÃO SUJEITAS A ALTERAÇÕES SEM AVISO PRÉVIO. CONSULTE-NOS EM CASO DE DÚVIDAS. DIREITOS RESERVADOS. PERMITIDA A DIVULGAÇÃO DESTES CATÁLOGO DESDE QUE INTEGRALMENTE, SEM ALTERAÇÕES.

Código: HS 5126

dissipador **HS 10526** com diminuição da largura de 105mm para 51mm

Perímetro: 316 mm

Resistência Térmica: 4,9 °C / W / 4"

Peso Linear: 1,0 kg/m

Capacidade Térmica: 921 J/kg K

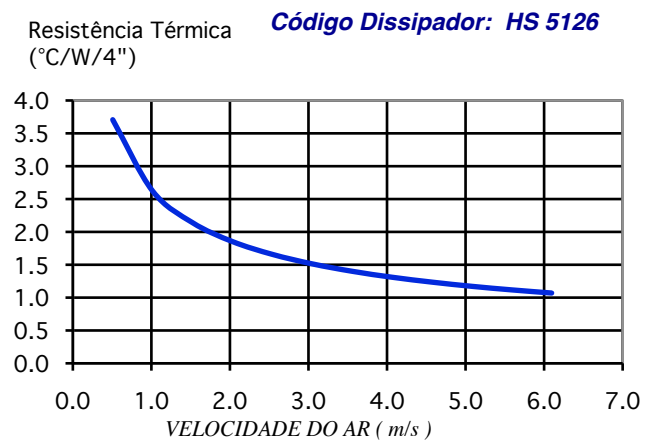
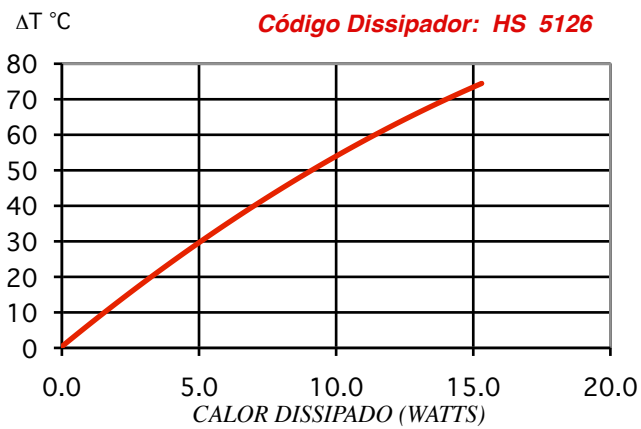
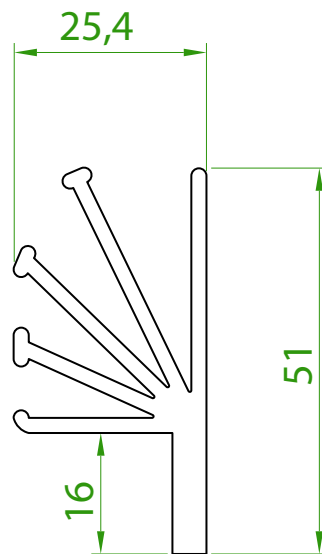

ATENÇÃO: TODAS AS INFORMAÇÕES CONTIDAS NESTE CATÁLOGO SÃO APENAS INDICADORES QUALITATIVOS DOS DISSIPADORES DE CALOR E NÃO DEVEM SER CONSIDERADAS VERDADES ABSOLUTAS. OS VALORES DE RESISTÊNCIA TÉRMICA DEPENDEM DO POSICIONAMENTO DO DISSIPADOR, BEM COMO DO AMBIENTE ONDE SE ENCONTRA. AS MEDIDAS FÍSICAS (DIMENSÕES) PODEM SOFRER VARIAÇÕES E TAMBÉM ESTÃO SUJEITAS A ALTERAÇÕES SEM AVISO PRÉVIO. CONSULTE-NOS EM CASO DE DÚVIDAS. DIREITOS RESERVADOS. PERMITIDA A DIVULGAÇÃO DESTA CATÁLOGO DESDE QUE INTEGRALMENTE, SEM ALTERAÇÕES.

Código: HS 7550

dissipador **HS 15450** com diminuição da largura de 154mm para 75mm

Perímetro: 639 mm

Resistência Térmica: 2,4 °C / W / 4"

Peso Linear: 4,4 kg/m

Capacidade Térmica: 921 J/kg K

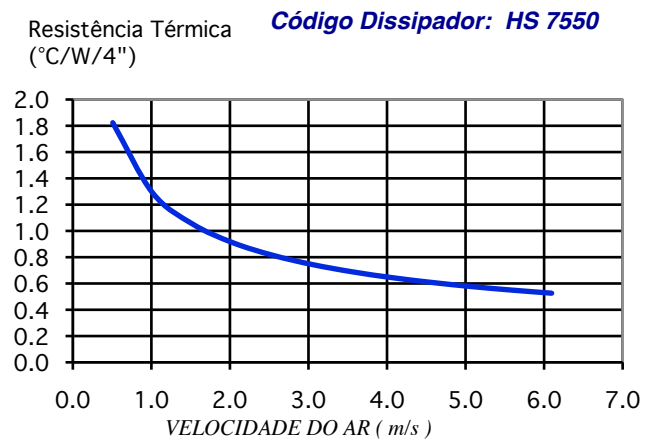
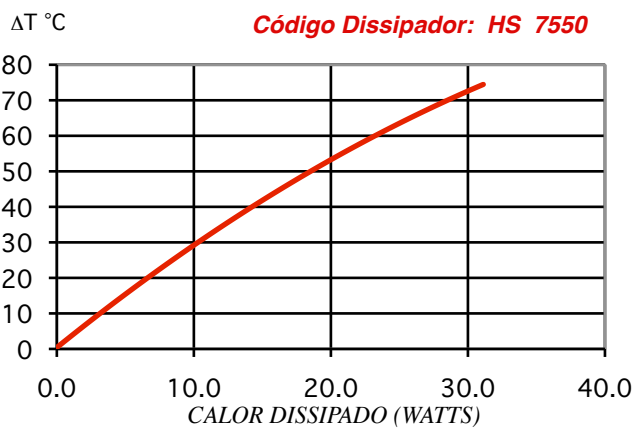
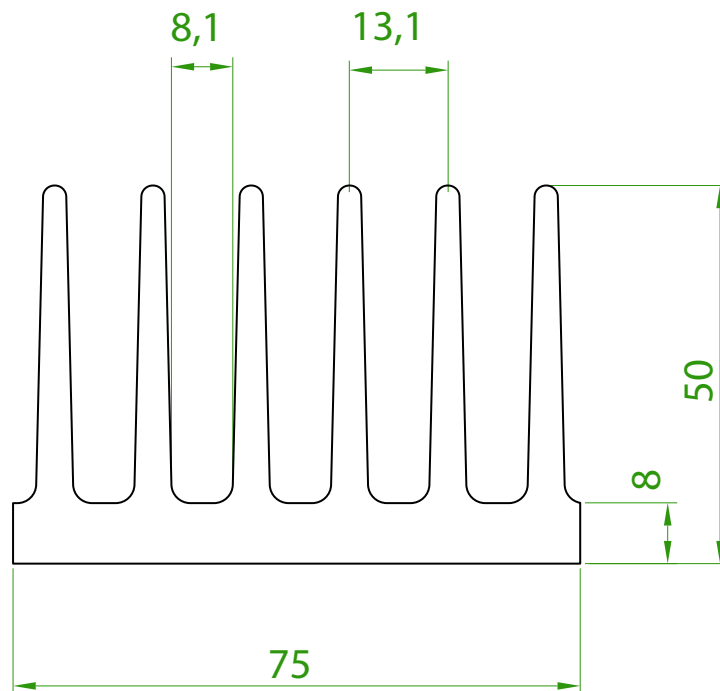

ATENÇÃO: TODAS AS INFORMAÇÕES CONTIDAS NESTE CATÁLOGO SÃO APENAS INDICADORES QUALITATIVOS DOS DISSIPADORES DE CALOR E NÃO DEVEM SER CONSIDERADAS VERDADES ABSOLUTAS. OS VALORES DE RESISTÊNCIA TÉRMICA DEPENDEM DO POSICIONAMENTO DO DISSIPADOR, BEM COMO DO AMBIENTE ONDE SE ENCONTRA. AS MEDIDAS FÍSICAS (DIMENSÕES) PODEM SOFRER VARIAÇÕES E TAMBÉM ESTÃO SUJEITAS A ALTERAÇÕES SEM AVISO PRÉVIO. CONSULTE-NOS EM CASO DE DÚVIDAS. DIREITOS RESERVADOS. PERMITIDA A DIVULGAÇÃO DESTES CATÁLOGO DESDE QUE INTEGRALMENTE, SEM ALTERAÇÕES.

Código: HS 7659

dissipador [HS 15559](#) com diminuição da largura de 155mm para aprox 75,5mm

Perímetro: 1062 mm

Resistência Térmica: 1,5 °C / W / 4"

Peso Linear: 5,9 kg/m

Capacidade Térmica: 921 J/kg K

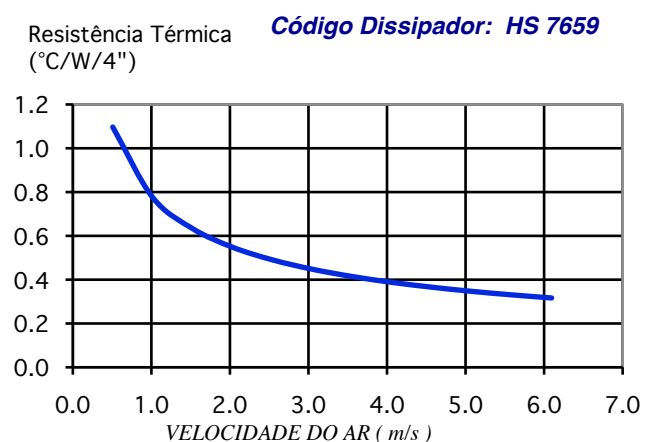
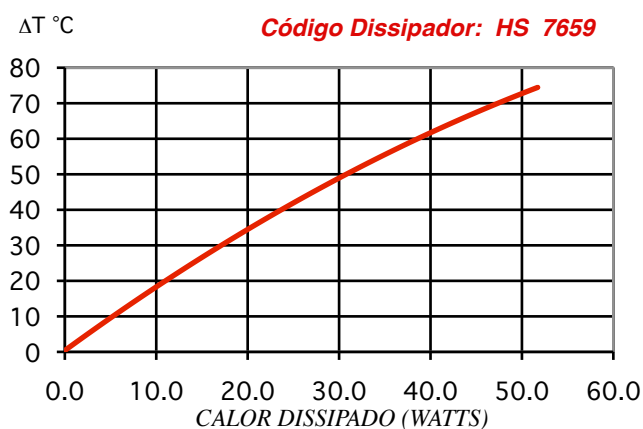
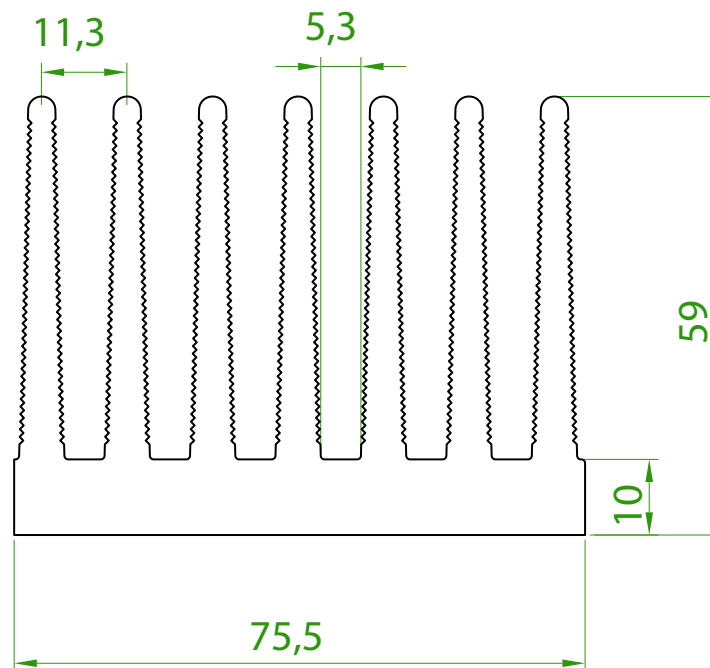

ATENÇÃO: TODAS AS INFORMAÇÕES CONTIDAS NESTE CATÁLOGO SÃO APENAS INDICADORES QUALITATIVOS DOS DISSIPADORES DE CALOR E NÃO DEVEM SER CONSIDERADAS VERDADES ABSOLUTAS. OS VALORES DE RESISTÊNCIA TÉRMICA DEPENDEM DO POSICIONAMENTO DO DISSIPADOR, BEM COMO DO AMBIENTE ONDE SE ENCONTRA. AS MEDIDAS FÍSICAS (DIMENSÕES) PODEM SOFRER VARIAÇÕES E TAMBÉM ESTÃO SUJEITAS A ALTERAÇÕES SEM AVISO PRÉVIO. CONSULTE-NOS EM CASO DE DÚVIDAS. DIREITOS RESERVADOS. PERMITIDA A DIVULGAÇÃO DESTA CATÁLOGO DESDE QUE INTEGRALMENTE, SEM ALTERAÇÕES.

Código: HS 7660

dissipador **HS 15560** com diminuição da largura de 155mm para aprox 75,5mm

Perímetro: 1004 mm

Resistência Térmica: 1,5 °C / W / 4"

Peso Linear: 4,0 kg/m

Capacidade Térmica: 921 J/kg K

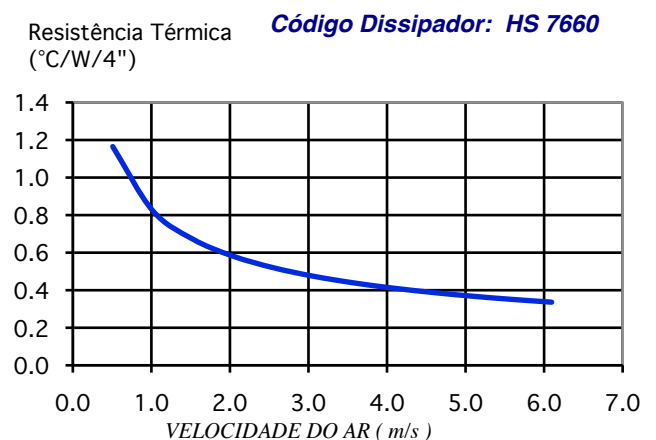
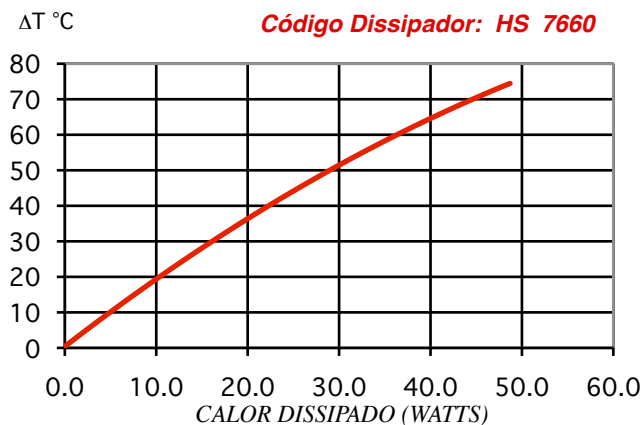
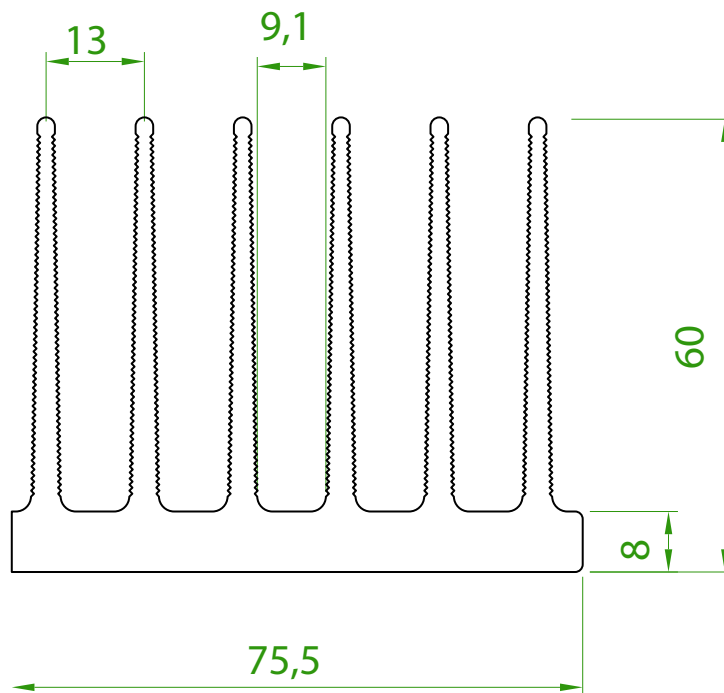

ATENÇÃO: TODAS AS INFORMAÇÕES CONTIDAS NESTE CATÁLOGO SÃO APENAS INDICADORES QUALITATIVOS DOS DISSIPADORES DE CALOR E NÃO DEVEM SER CONSIDERADAS VERDADES ABSOLUTAS. OS VALORES DE RESISTÊNCIA TÉRMICA DEPENDEM DO POSICIONAMENTO DO DISSIPADOR, BEM COMO DO AMBIENTE ONDE SE ENCONTRA. AS MEDIDAS FÍSICAS (DIMENSÕES) PODEM SOFRER VARIAÇÕES E TAMBÉM ESTÃO SUJEITAS A ALTERAÇÕES SEM AVISO PRÉVIO. CONSULTE-NOS EM CASO DE DÚVIDAS. DIREITOS RESERVADOS. PERMITIDA A DIVULGAÇÃO DESTES CATÁLOGO DESDE QUE INTEGRALMENTE, SEM ALTERAÇÕES.

Código: HS 2932

dissipador **HS 17232L** com diminuição da largura de 172mm para aprox 28,3mm

Perímetro: 281 mm

Resistência Térmica: 5,5 °C / W / 4"

Peso Linear: 0,9 kg/m

Capacidade Térmica: 921 J/kg K

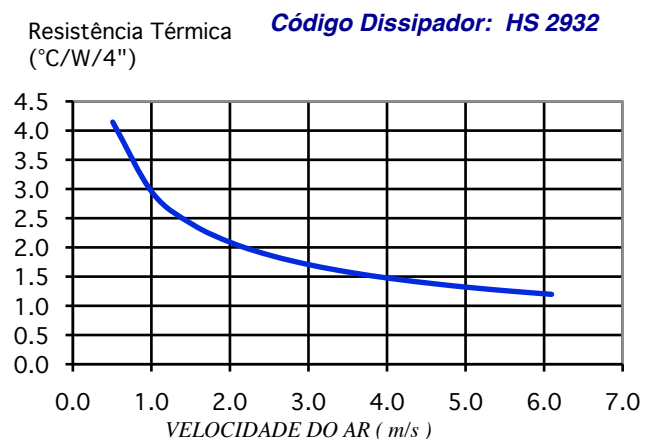
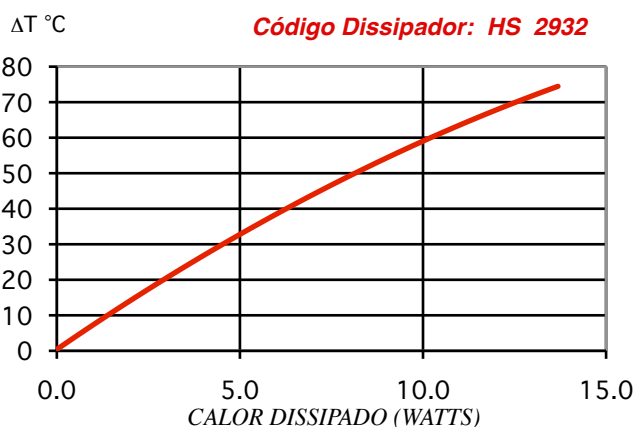
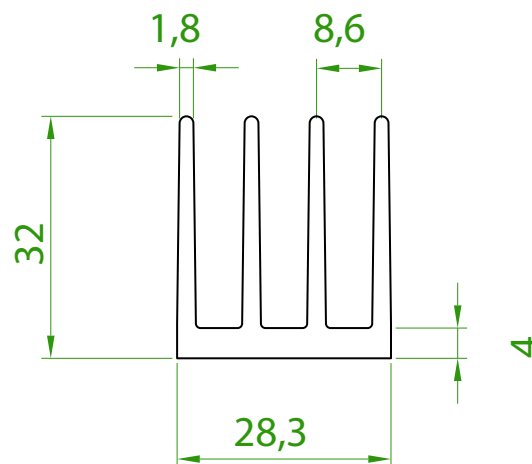

ATENÇÃO: TODAS AS INFORMAÇÕES CONTIDAS NESTE CATÁLOGO SÃO APENAS INDICADORES QUALITATIVOS DOS DISSIPADORES DE CALOR E NÃO DEVEM SER CONSIDERADAS VERDADES ABSOLUTAS. OS VALORES DE RESISTÊNCIA TÉRMICA DEPENDEM DO POSICIONAMENTO DO DISSIPADOR, BEM COMO DO AMBIENTE ONDE SE ENCONTRA. AS MEDIDAS FÍSICAS (DIMENSÕES) PODEM SOFRER VARIAÇÕES E TAMBÉM ESTÃO SUJEITAS A ALTERAÇÕES SEM AVISO PRÉVIO. CONSULTE-NOS EM CASO DE DÚVIDAS. DIREITOS RESERVADOS. PERMITIDA A DIVULGAÇÃO DESTES CATÁLOGO DESDE QUE INTEGRALMENTE, SEM ALTERAÇÕES.

Código: HS 3732

dissipador **HS 17232L** com diminuição da largura de 172mm para aprox 36,9mm

Perímetro: 352 mm

Resistência Térmica: 4,4 °C / W / 4"

Peso Linear: 1,2 kg/m

Capacidade Térmica: 921 J/kg K

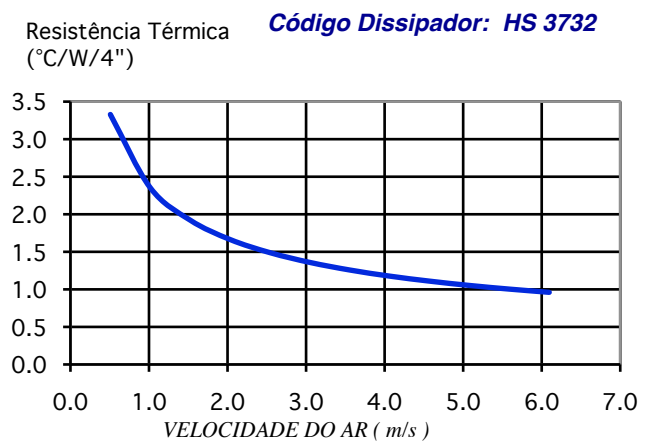
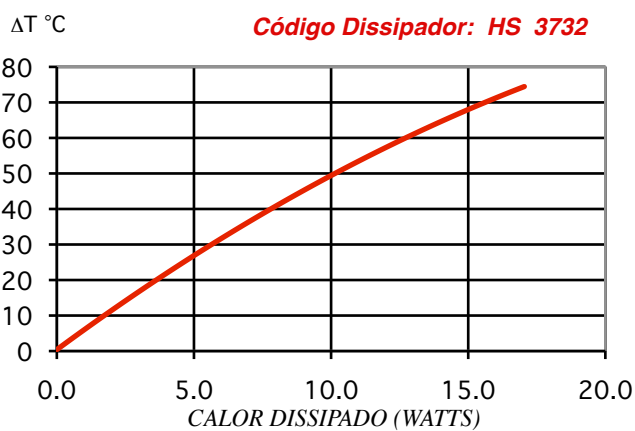
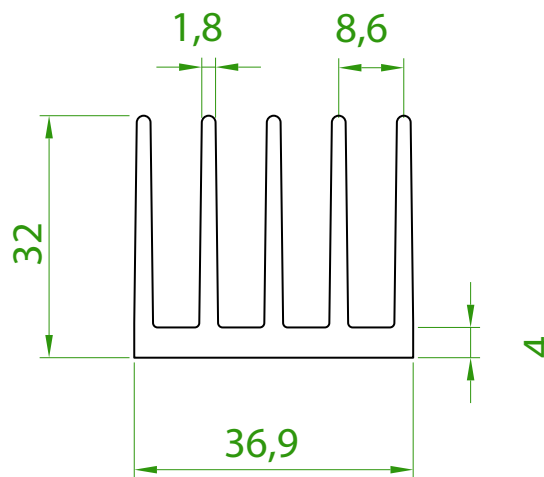

ATENÇÃO: TODAS AS INFORMAÇÕES CONTIDAS NESTE CATÁLOGO SÃO APENAS INDICADORES QUALITATIVOS DOS DISSIPADORES DE CALOR E NÃO DEVEM SER CONSIDERADAS VERDADES ABSOLUTAS. OS VALORES DE RESISTÊNCIA TÉRMICA DEPENDEM DO POSICIONAMENTO DO DISSIPADOR, BEM COMO DO AMBIENTE ONDE SE ENCONTRA. AS MEDIDAS FÍSICAS (DIMENSÕES) PODEM SOFRER VARIAÇÕES E TAMBÉM ESTÃO SUJEITAS A ALTERAÇÕES SEM AVISO PRÉVIO. CONSULTE-NOS EM CASO DE DÚVIDAS. DIREITOS RESERVADOS. PERMITIDA A DIVULGAÇÃO DESTES CATÁLOGO DESDE QUE INTEGRALMENTE, SEM ALTERAÇÕES.

Código: HS 8532

dissipador **HS 17232L** com diminuição da largura de 172mm para aprox 84,5mm

Perímetro: 716 mm

Resistência Térmica: 2,2 °C / W / 4"

Peso Linear: 2,5 kg/m

Capacidade Térmica: 921 J/kg K

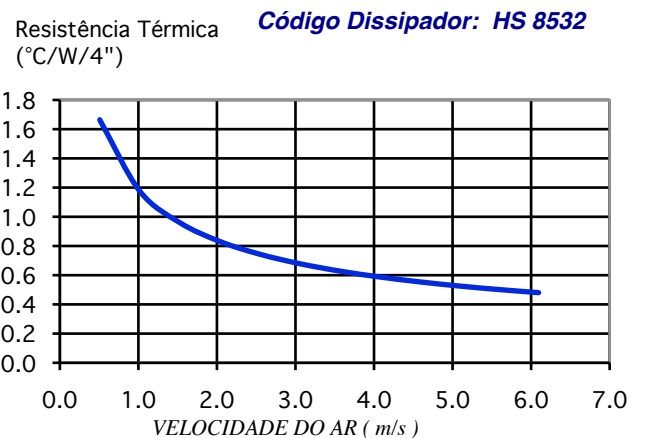
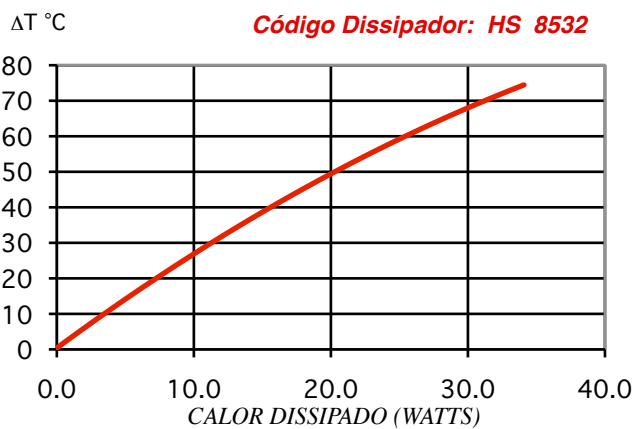
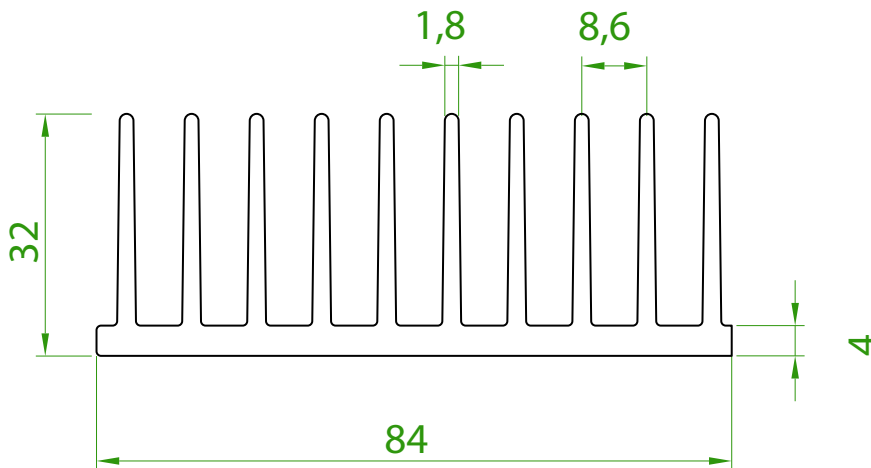

ATENÇÃO: TODAS AS INFORMAÇÕES CONTIDAS NESTE CATÁLOGO SÃO APENAS INDICADORES QUALITATIVOS DOS DISSIPADORES DE CALOR E NÃO DEVEM SER CONSIDERADAS VERDADES ABSOLUTAS. OS VALORES DE RESISTÊNCIA TÉRMICA DEPENDEM DO POSICIONAMENTO DO DISSIPADOR, BEM COMO DO AMBIENTE ONDE SE ENCONTRA. AS MEDIDAS FÍSICAS (DIMENSÕES) PODEM SOFRER VARIAÇÕES E TAMBÉM ESTÃO SUJEITAS A ALTERAÇÕES SEM AVISO PRÉVIO. CONSULTE-NOS EM CASO DE DÚVIDAS. DIREITOS RESERVADOS. PERMITIDA A DIVULGAÇÃO DESTES CATÁLOGO DESDE QUE INTEGRALMENTE, SEM ALTERAÇÕES.

Código: HS 4413

dissipador **HS 19013** com diminuição da largura de 190,4mm para aprox 43,7mm

Perímetro: 214 mm

Resistência Térmica: 7,2 °C / W / 4"

Peso Linear: 0,9 kg/m

Capacidade Térmica: 921 J/kg K

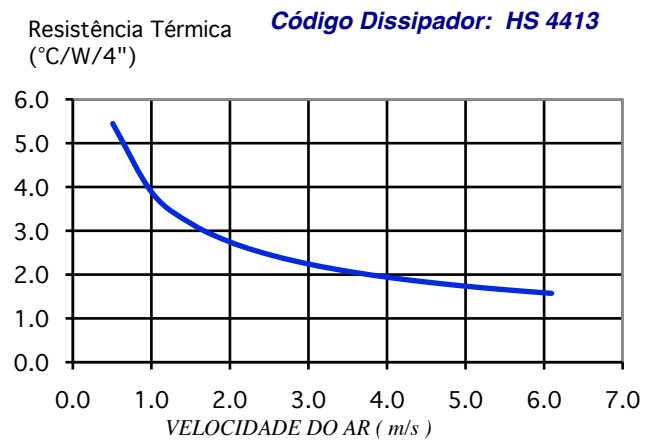
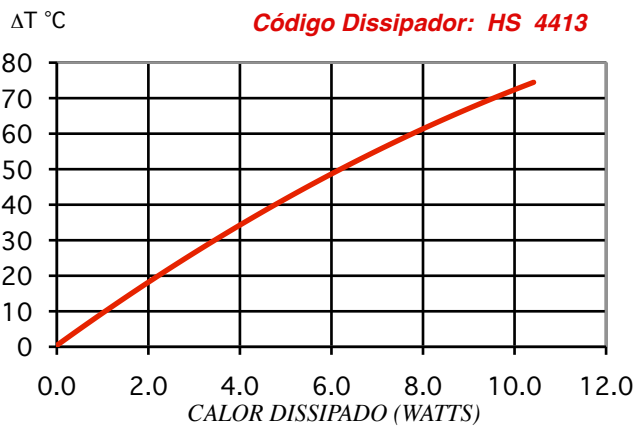
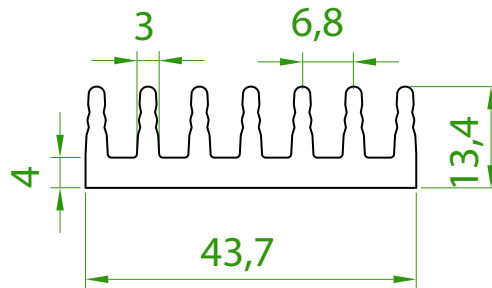

ATENÇÃO: TODAS AS INFORMAÇÕES CONTIDAS NESTE CATÁLOGO SÃO APENAS INDICADORES QUALITATIVOS DOS DISSIPADORES DE CALOR E NÃO DEVEM SER CONSIDERADAS VERDADES ABSOLUTAS. OS VALORES DE RESISTÊNCIA TÉRMICA DEPENDEM DO POSICIONAMENTO DO DISSIPADOR, BEM COMO DO AMBIENTE ONDE SE ENCONTRA. AS MEDIDAS FÍSICAS (DIMENSÕES) PODEM SOFRER VARIAÇÕES E TAMBÉM ESTÃO SUJEITAS A ALTERAÇÕES SEM AVISO PRÉVIO. CONSULTE-NOS EM CASO DE DÚVIDAS. DIREITOS RESERVADOS. PERMITIDA A DIVULGAÇÃO DESTA CATÁLOGO DESDE QUE INTEGRALMENTE, SEM ALTERAÇÕES.

Código: HS 5713

dissipador **HS 19013** com diminuição da largura de 190,4mm para aprox 57,3mm

Perímetro: 275 mm

Resistência Térmica: 5,6 °C / W / 4"

Peso Linear: 1,2 kg/m

Capacidade Térmica: 921 J/kg K

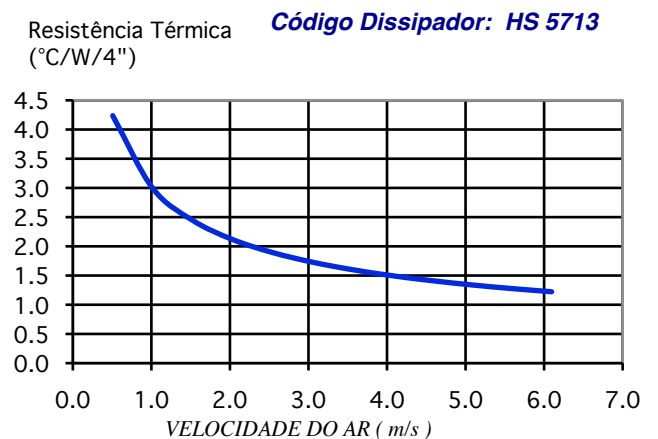
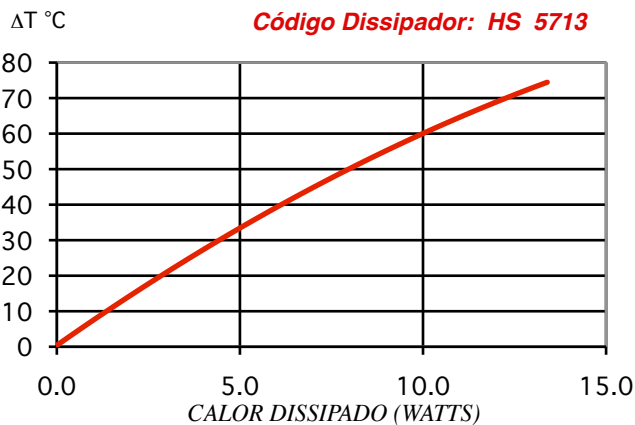
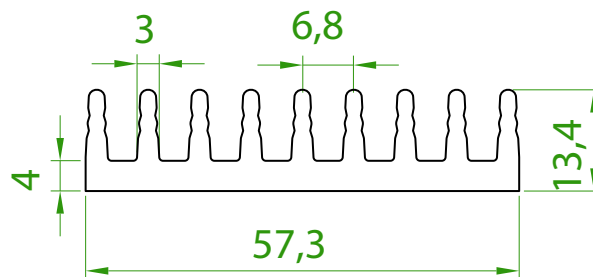

ATENÇÃO: TODAS AS INFORMAÇÕES CONTIDAS NESTE CATÁLOGO SÃO APENAS INDICADORES QUALITATIVOS DOS DISSIPADORES DE CALOR E NÃO DEVEM SER CONSIDERADAS VERDADES ABSOLUTAS. OS VALORES DE RESISTÊNCIA TÉRMICA DEPENDEM DO POSICIONAMENTO DO DISSIPADOR, BEM COMO DO AMBIENTE ONDE SE ENCONTRA. AS MEDIDAS FÍSICAS (DIMENSÕES) PODEM SOFRER VARIAÇÕES E TAMBÉM ESTÃO SUJEITAS A ALTERAÇÕES SEM AVISO PRÉVIO. CONSULTE-NOS EM CASO DE DÚVIDAS. DIREITOS RESERVADOS. PERMITIDA A DIVULGAÇÃO DESTES CATÁLOGO DESDE QUE INTEGRALMENTE, SEM ALTERAÇÕES.

Código: HS 9213

dissipador **HS 19013** com diminuição da largura de 190,4mm para aprox 91,3mm

Perímetro: 428 mm

Resistência Térmica: 3,6 °C / W / 4"

Peso Linear: 1,8 kg/m

Capacidade Térmica: 921 J/kg K

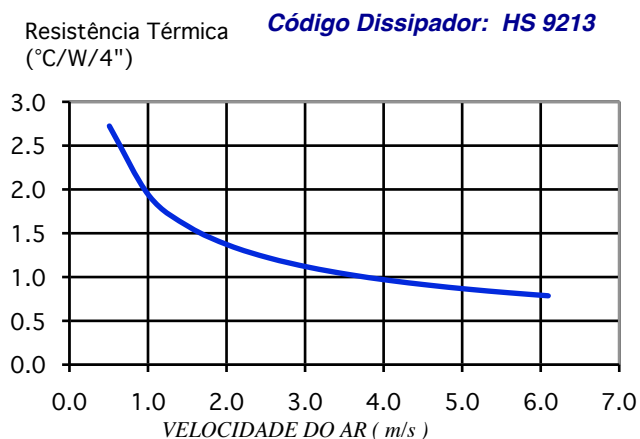
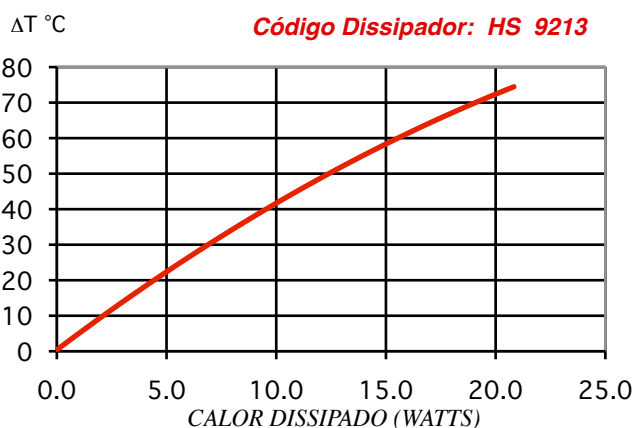
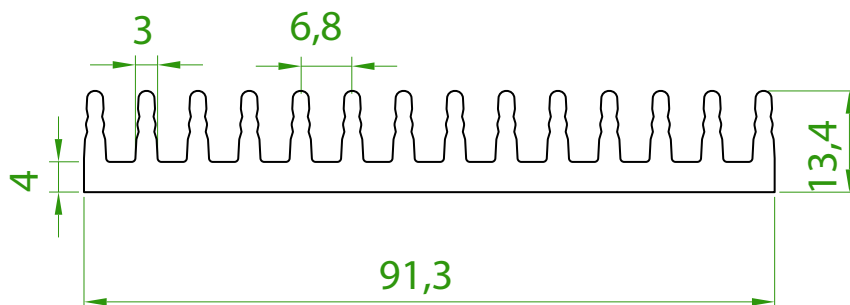

ATENÇÃO: TODAS AS INFORMAÇÕES CONTIDAS NESTE CATÁLOGO SÃO APENAS INDICADORES QUALITATIVOS DOS DISSIPADORES DE CALOR E NÃO DEVEM SER CONSIDERADAS VERDADES ABSOLUTAS. OS VALORES DE RESISTÊNCIA TÉRMICA DEPENDEM DO POSICIONAMENTO DO DISSIPADOR, BEM COMO DO AMBIENTE ONDE SE ENCONTRA. AS MEDIDAS FÍSICAS (DIMENSÕES) PODEM SOFRER VARIAÇÕES E TAMBÉM ESTÃO SUJEITAS A ALTERAÇÕES SEM AVISO PRÉVIO. CONSULTE-NOS EM CASO DE DÚVIDAS. DIREITOS RESERVADOS. PERMITIDA A DIVULGAÇÃO DESTES CATÁLOGO DESDE QUE INTEGRALMENTE, SEM ALTERAÇÕES.

Código: HS 3434

dissipador **HS 19334** com diminuição da largura de 193mm para aprox 34,2mm

Perímetro: 290 mm

Resistência Térmica: 5,4 °C / W / 4"

Peso Linear: 1,6 kg/m

Capacidade Térmica: 921 J/kg K

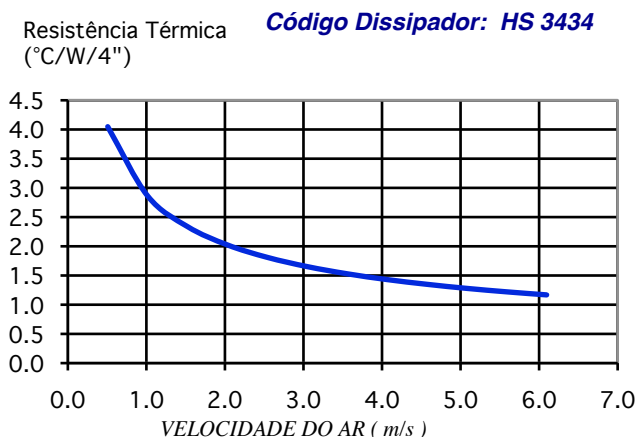
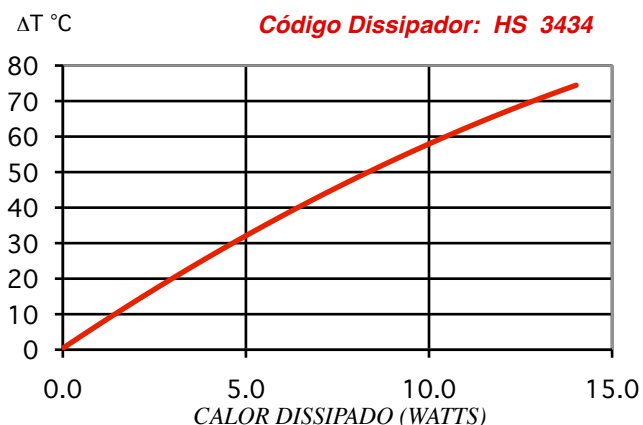
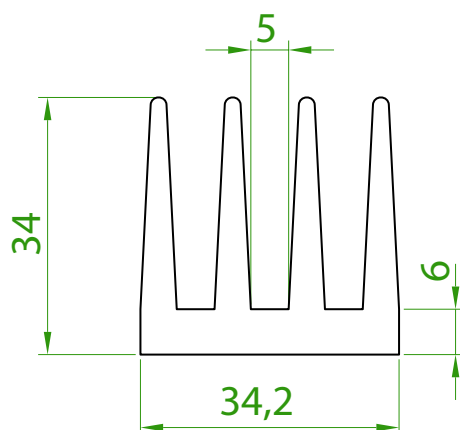

ATENÇÃO: TODAS AS INFORMAÇÕES CONTIDAS NESTE CATÁLOGO SÃO APENAS INDICADORES QUALITATIVOS DOS DISSIPADORES DE CALOR E NÃO DEVEM SER CONSIDERADAS VERDADES ABSOLUTAS. OS VALORES DE RESISTÊNCIA TÉRMICA DEPENDEM DO POSICIONAMENTO DO DISSIPADOR, BEM COMO DO AMBIENTE ONDE SE ENCONTRA. AS MEDIDAS FÍSICAS (DIMENSÕES) PODEM SOFRER VARIAÇÕES E TAMBÉM ESTÃO SUJEITAS A ALTERAÇÕES SEM AVISO PRÉVIO. CONSULTE-NOS EM CASO DE DÚVIDAS. DIREITOS RESERVADOS. PERMITIDA A DIVULGAÇÃO DESTES CATÁLOGO DESDE QUE INTEGRALMENTE, SEM ALTERAÇÕES.

Código: HS 4434

dissipador **HS 19334** com diminuição da largura de 193mm para aprox 44mm

Perímetro: 363 mm

Resistência Térmica: 4,3 °C / W / 4"

Peso Linear: 2,0 kg/m

Capacidade Térmica: 921 J/kg K

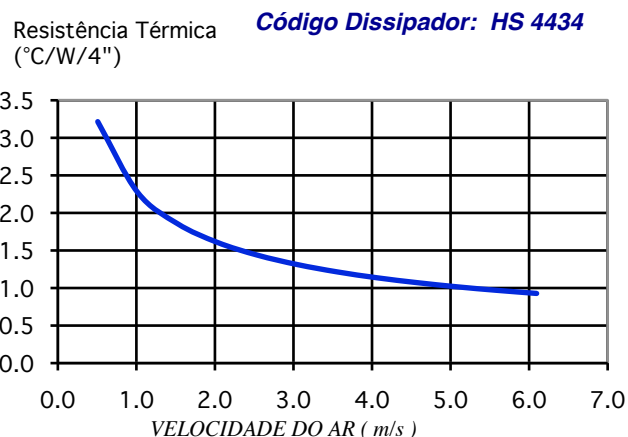
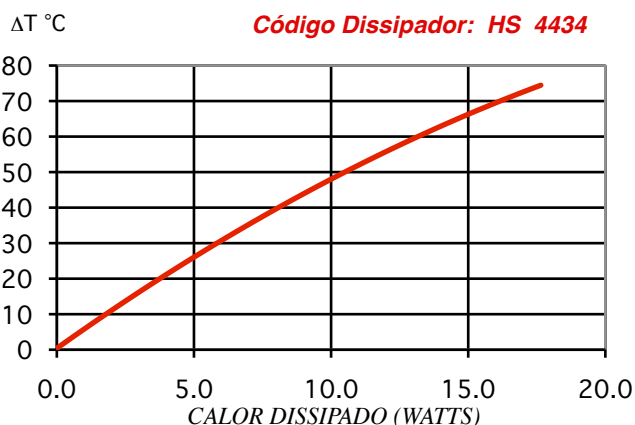
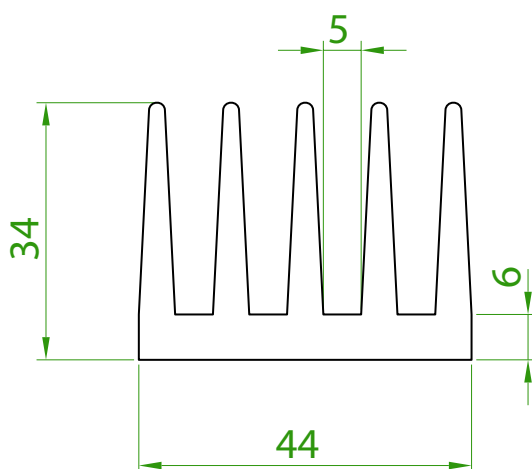

ATENÇÃO: TODAS AS INFORMAÇÕES CONTIDAS NESTE CATÁLOGO SÃO APENAS INDICADORES QUALITATIVOS DOS DISSIPADORES DE CALOR E NÃO DEVEM SER CONSIDERADAS VERDADES ABSOLUTAS. OS VALORES DE RESISTÊNCIA TÉRMICA DEPENDEM DO POSICIONAMENTO DO DISSIPADOR, BEM COMO DO AMBIENTE ONDE SE ENCONTRA. AS MEDIDAS FÍSICAS (DIMENSÕES) PODEM SOFRER VARIAÇÕES E TAMBÉM ESTÃO SUJEITAS A ALTERAÇÕES SEM AVISO PRÉVIO. CONSULTE-NOS EM CASO DE DÚVIDAS. DIREITOS RESERVADOS. PERMITIDA A DIVULGAÇÃO DESTES CATÁLOGO DESDE QUE INTEGRALMENTE, SEM ALTERAÇÕES.

Código: HS 6434

dissipador **HS 19334** com diminuição da largura de 193mm para aprox 63,6mm

Perímetro: 507 mm

Resistência Térmica: 3,1 °C / W / 4"

Peso Linear: 2,8 kg/m

Capacidade Térmica: 921 J/kg K

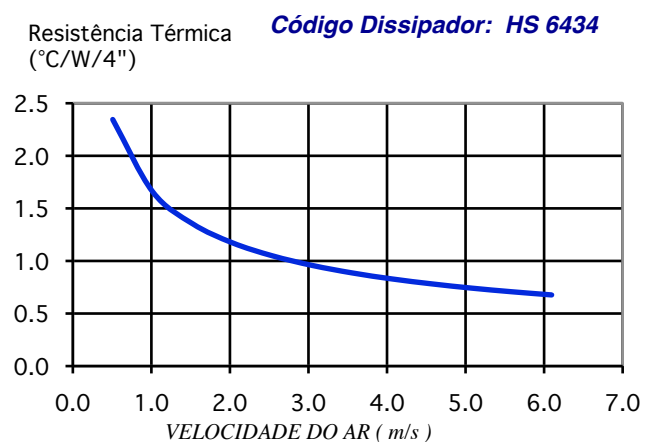
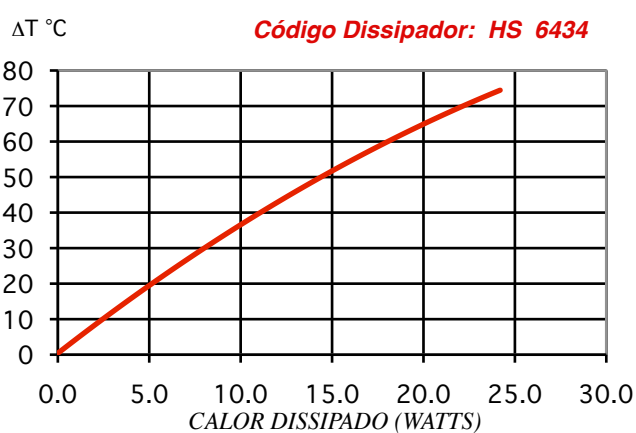
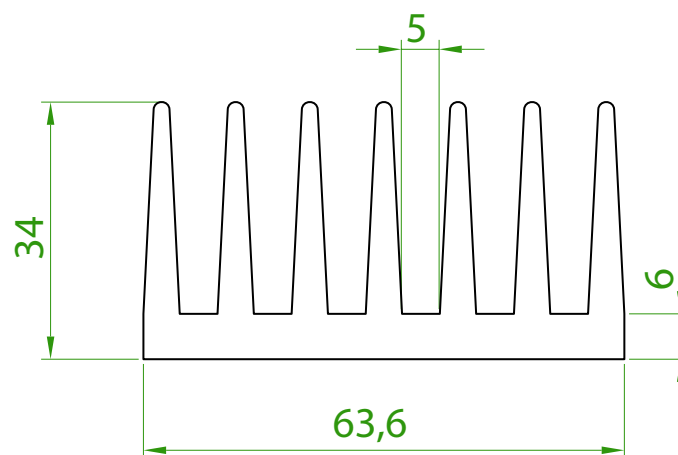

ATENÇÃO: TODAS AS INFORMAÇÕES CONTIDAS NESTE CATÁLOGO SÃO APENAS INDICADORES QUALITATIVOS DOS DISSIPADORES DE CALOR E NÃO DEVEM SER CONSIDERADAS VERDADES ABSOLUTAS. OS VALORES DE RESISTÊNCIA TÉRMICA DEPENDEM DO POSICIONAMENTO DO DISSIPADOR, BEM COMO DO AMBIENTE ONDE SE ENCONTRA. AS MEDIDAS FÍSICAS (DIMENSÕES) PODEM SOFRER VARIAÇÕES E TAMBÉM ESTÃO SUJEITAS A ALTERAÇÕES SEM AVISO PRÉVIO. CONSULTE-NOS EM CASO DE DÚVIDAS. DIREITOS RESERVADOS. PERMITIDA A DIVULGAÇÃO DESTES CATÁLOGO DESDE QUE INTEGRALMENTE, SEM ALTERAÇÕES.

Código: HS 9334

dissipador **HS 19334** com diminuição da largura de 193mm para aprox 93mm

Perímetro: 723 mm

Resistência Térmica: 2,2 °C / W / 4"

Peso Linear: 4,1 kg/m

Capacidade Térmica: 921 J/kg K

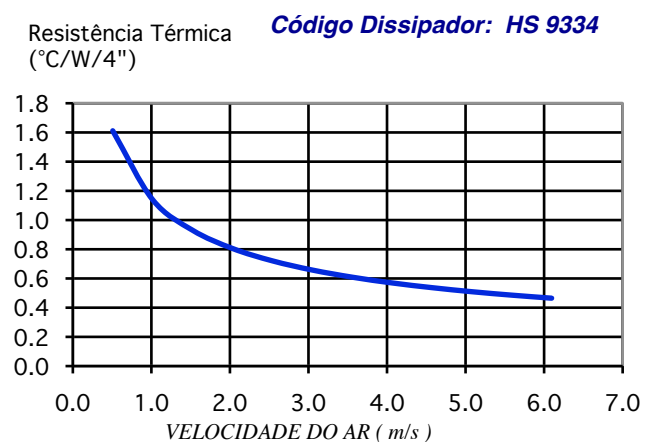
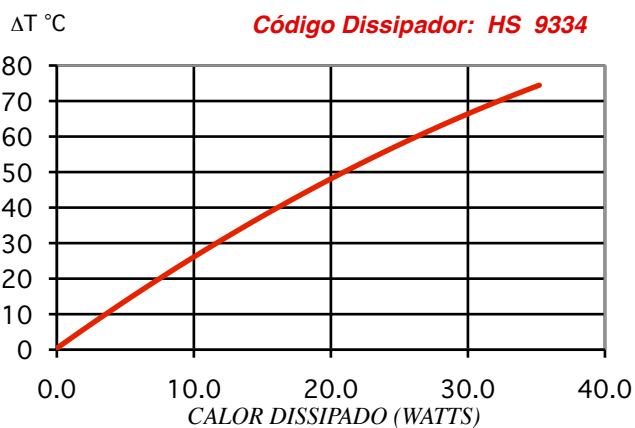
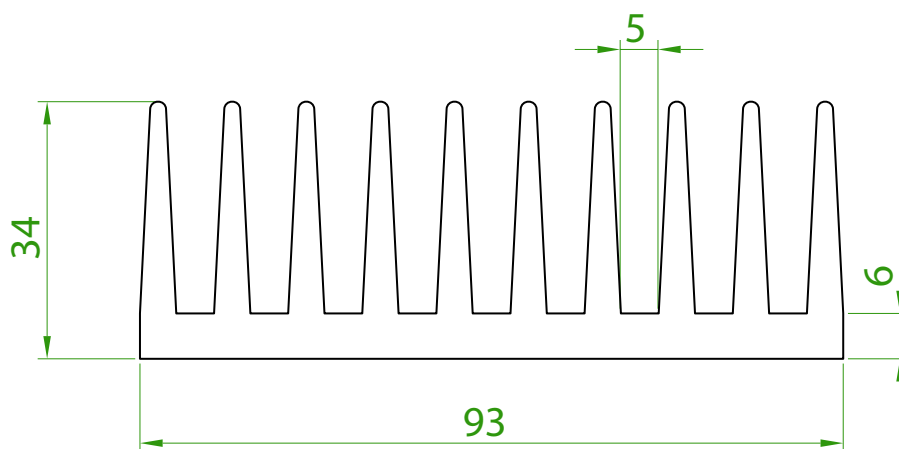

ATENÇÃO: TODAS AS INFORMAÇÕES CONTIDAS NESTE CATÁLOGO SÃO APENAS INDICADORES QUALITATIVOS DOS DISSIPADORES DE CALOR E NÃO DEVEM SER CONSIDERADAS VERDADES ABSOLUTAS. OS VALORES DE RESISTÊNCIA TÉRMICA DEPENDEM DO POSICIONAMENTO DO DISSIPADOR, BEM COMO DO AMBIENTE ONDE SE ENCONTRA. AS MEDIDAS FÍSICAS (DIMENSÕES) PODEM SOFRER VARIAÇÕES E TAMBÉM ESTÃO SUJEITAS A ALTERAÇÕES SEM AVISO PRÉVIO. CONSULTE-NOS EM CASO DE DÚVIDAS. DIREITOS RESERVADOS. PERMITIDA A DIVULGAÇÃO DESTES CATÁLOGO DESDE QUE INTEGRALMENTE, SEM ALTERAÇÕES.

HS 2814

00 kg/m

ATENÇÃO: TODAS AS INFORMAÇÕES CONTIDAS NESTE CATÁLOGO SÃO APENAS INDICADORES QUALITATIVOS DOS DISSIPADORES DE CALOR E NÃO DEVEM SER CONSIDERADAS VERDADES ABSOLUTAS. OS VALORES DE RESISTÊNCIA TÉRMICA DEPENDEM DO POSICIONAMENTO DO DISSIPADOR, BEM COMO DO AMBIENTE ONDE SE ENCONTRA. AS MEDIDAS FÍSICAS (DIMENSÕES) PODEM SOFRER VARIAÇÕES E TAMBÉM ESTÃO SUJEITAS A ALTERAÇÕES SEM AVISO PRÉVIO. CONSULTE-NOS EM CASO DE DÚVIDAS. DIREITOS RESERVADOS. PERMITIDA A DIVULGAÇÃO DESTES CATÁLOGOS DESDE QUE INTEGRALMENTE, SEM ALTERAÇÕES.